

**20
26**

CATÁLOGO

Puig
Hi-Tech Parts

Our passion from within

ES

EDITORIAL



La digitalización, comunicación y marketing siguen siendo nuestra prioridad en 2026, reforzando la integración tecnológica con nuestros clientes y mejorando la agilidad de nuestros procesos y servicios.

CONECTIVIDAD MEDIANTE API

Este año ponemos un énfasis especial en la implementación de nuestra API como elemento clave para garantizar que las bases de datos de nuestros distribuidores estén permanentemente alineadas con la información de nuestra web. Esta conectividad permite mantener los catálogos actualizados de forma automática, evitando desajustes, reduciendo errores y eliminando el riesgo de pérdida de ventas por falta de actualización.

AMPLIACIÓN DE CATÁLOGO

Estamos trabajando para poder ofrecer producto específico para las marcas asiáticas que están teniendo una excelente aceptación en el mercado, ampliando así nuestra cobertura de modelos y reforzando nuestra competitividad en los segmentos de mayor crecimiento.

ECOSISTEMA DIGITAL Y PLATAFORMA

Seguimos optimizando nuestra plataforma web y B2B, reforzando la experiencia de usuario y la visibilidad de la marca, al mismo tiempo que mantenemos nuestro compromiso con la innovación y el desarrollo técnico aplicado a nuestros productos.

IDENTIDAD GRÁFICA Y COHERENCIA DE MARCA

Durante este año se trabajará en el proyecto de creación de una guía de estilo global de toda la gráfica de Puig, con el objetivo de garantizar una imagen homogénea y coherente en toda la documentación, soportes comerciales y comunicación de la marca en todos los mercados.

COMUNICACIÓN Y MARKETING

En comunicación digital apostamos por contenidos visuales y multimedia que facilitan la comprensión técnica del producto y refuerzan su difusión en entornos digitales y redes sociales. Asimismo, ampliaremos y reforzaremos la cooperación con colaboradores y embajadores de marca, que nos ayuden a potenciar la notoriedad de Puig y a fortalecer nuestra presencia e influencia en los distintos mercados y canales de comunicación.

Fieles a nuestra estrecha colaboración con la alta competición, seguimos presentes al máximo nivel del motociclismo mundial. Esta temporada apoyamos a **Honda HRC** en Moto GP y a **Bimota by Kawasaki Racing Team** en el Mundial de Superbikes, entre otros equipos.

La competición sigue siendo nuestro principal laboratorio, donde desarrollamos soluciones técnicas y aerodinámicas que ya se aplican a los productos de este nuevo catálogo, con un objetivo claro: seguir luchando por una nueva corona mundial.

Destacar algunas de las **novedades 2026** que puedes encontrar en el catálogo:

- **ZONA SUPERIOR FRONTAL:** Alerones D12 (p. 39), Cúpula Rally (p. 53).
- **ZONA MANILLAR:** Retrovisor MP25 (p.138), Retrovisor Bladed (p. 139), Retrovisor Crono (p. 162).
- **ZONA DEPÓSITO:** Protector de depósito PRO 2 (p. 186).
- **ZONA FRONTAL INTERMEDIA:** Faros auxiliares Mist (p. 224), Intermitentes Flow / Infinite (p. 234).
- **ZONA CHASIS-MOTOR:** Estriberas Evolution (p. 272), Protectores de Motor Mod. R25 (p. 292).
- **ZONA RUEDAS:** Enfriadores de Ferno 2.0 (p. 303), Deflectores Aero Rueda (p. 304), Conducto de Aire (p. 305), Caballete Trasero de Maniobras para Basculante Convencional FM1 (p. 328), Caballete para Basculante Monobrazo ST1 (p. 328), Caballete Trasero en aluminio para Basculante Convencional HL1 (p. 329).

Agradecemos la confianza que depositáis en nuestra marca, motor que nos impulsa a seguir creciendo y evolucionando cada año. Gracias por seguir a nuestro lado un año más.

Puig
Hi-Tech Parts

Timeline

PUIG HI-TECH PARTS

1964-2025

1964



Plantilla:
3 Trabajadores

Infraestructuras:
100m² - 1 Localización

Producto Principal:
Carenado Turismo

Tecnología:
Fibra de vidrio -
Procesos manuales

Países donde se vende:
España

**FUNDACIÓN DE LA EMPRESA:
"CARENADOS PUIG"**

En el garaje de casa de la calle Espanya de Granollers, los hermanos Josep y Jaume Puig fundaron la empresa "Carenados Puig" fruto de la pasión que sienten por este vehículo, sólo 100m² que vieron nacer un sueño, hacer carenados para motos.

Los dos fundadores fueron trabajadores de Derbi, y materializaron sus ilusiones convirtiendo su pasión con su trabajo.

En la izquierda de la imagen vemos a Josep Puig, que se encarga de la parte comercial de la empresa y en la derecha Jaume Puig, responsable de la parte técnica y del diseño de las piezas.

Fotografiados en una Montesa 250cc de competición con carenado y cúpula Puig en la calle Molí de la Sal de Granollers, muy cerca de donde se encuentra actualmente la sede central de la empresa.

1967

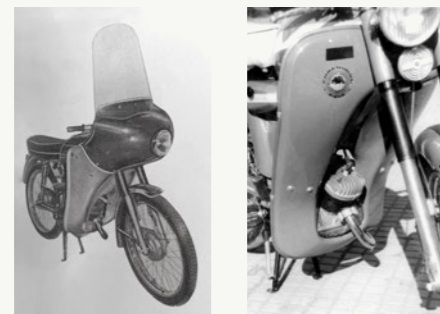

NUEVOS PRODUCTOS

CARENADO TURISMO para DERBI 49CC
"CARENAPIERNAS" para DERBI 49CC

FASES DE LA PRODUCCIÓN

1. Diseño y prototipos
2. Moldes
3. Pintado del molde con gelcoat
4. Estratificación de la fibra Poliéster
5. Desmolde y pulido --- Pieza terminada



1 2 3 4 5

1980

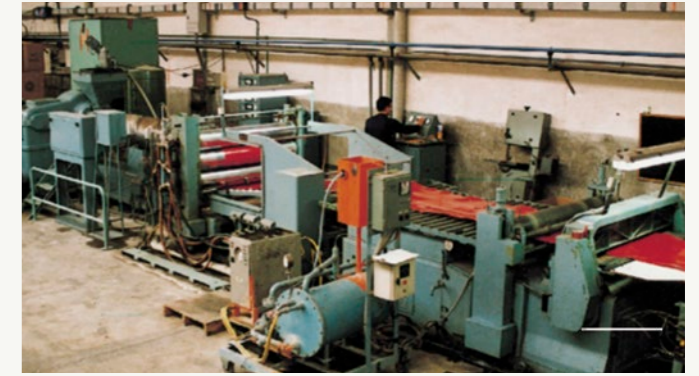

AMPLIFICACIÓN DE LAS INSTALACIONES CON LA NUEVA SECCIÓN DE SOPLADO Y LAMINADO DE PLANCHA DE POLITÉ

Nueva sección de soplado se pone en marcha para servir a la marca Puch de Gijón y la máquina de extrusión de plancha se utiliza para producir los semicarenados y carenabris termoconformados de las Derbi y Vespa.

1985

SE AMPLIA LA GAMA DE PRODUCTOS

La nueva maquinaria de soplado permite que se puedan crear formas cerradas vacías por dentro, y eso da paso a poder fabricar depósitos y baúles para el transporte de objetos.

Los Carenados Europa II se diseñan y fabrican para las Yamaha XS400 y XJ650. Estos fueron los primeros carenados completos que incorporaban protección aerodinámica para las piernas, brazos y torso del piloto, gracias a la parte envolvente de fibra y a la cúpula de grandes dimensiones.



CARENADO EUROPA II para la Yamaha XJ650



Baúl M6 fabricado en plástico



Depósito de gasolina para Montesa Cross-Enduro

1996

INCORPORACIÓN DEL CONTROL NUMÉRICO

Primer robot de 5 Ejes.

La fabricación en fibra poliéster es un proceso muy artesanal que no permite cubrir la demanda creciente y se opta por potenciar el Termoconformado y prensado. Procesos más industriales para poder fabricar piezas más estandarizadas y satisfacer la demanda.

Se abandona la producción de carenados en fibra poliéster, y se centra en el diseño y fabricación de cúpulas en material acrílico.

1. CARENABRIS TG
2. PANTALLA CUSTOM
3. CARENABRIS NAKED
4. SEMICARENADO CITY
5. COFRE DE CARGA PARA MOTO FABRICADA EN PLÁSTICO

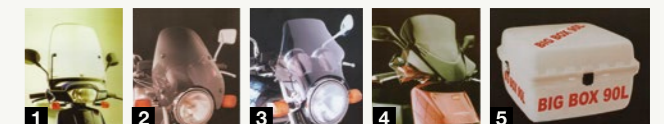

1 2 3 4 5

2004
2000

SE INICIA LA LÍNEA DE CÚPULAS RÉPLICA ORIGINAL, TOURING Y DOBLE BURBUJA Y TRASLADO A UNA NUEVA NAVE

Puig empieza también la fabricación de cúpulas para motos que ya incorporan una de origen. Las cúpulas Puig son diseñadas con pequeños cambios respecto las originales, para poder aportar más estilo, protección, agresividad...

La sección de diseño y producción se traslada a la nueva sede en el Polígono Industrial Can Castells de Canovelles, la nave de 1000 metros cuadrados es colindante a la sección de soplado.



Imagen de la fachada de la calle Barcelona.



Cúpula Réplica Original



Cúpula Racing Doble Burbuja



Cúpula Touring

2015
2017



IMPLEMENTACIÓN DE LAS OPERACIONES DE PICKING

Mediante almacenes verticales automatizados.



AUTOMATIZACIÓN DE LA LÍNEA DE PRODUCCIÓN

Incorporación de maquinaria de última tecnología.

2009
2023



TRABAJANDO CON LOS MEJORES EQUIPOS

Se apuesta fuertemente por estar con los mejores pilotos y equipos, una estrategia que da frutos ganando varios campeonatos del mundo y de la cual se adquiere mucho Know-How gracias al trabajo con profesionales top del sector.



2020
2023



AUTOMATIZACIÓN PROCESO DE TERMOCONFORMAR

Incorporación de maquina de termoconformar totalmente automatizada.



AMPLIACIÓN DE LA LÍNEA DE PRODUCCIÓN

Puesta en marcha de la segunda línea de producción.

Nuestro packaging es producido en material plástico 100% reciclable.

2012



Imagen de la fachada del almacén de Puig USA en Orlando.

EXPANSIÓN A LOS EUA - NACE PUIG USA

Nuevo almacén de distribución.

Con la voluntad firme de abrir Puig al mercado americano y sudamericano ofreciendo un buen servicio y plazos de entrega competitivos, se abre una nueva sede a Orlando (Florida) desde donde se podrán servir productos Puig en este nuevo mercado.

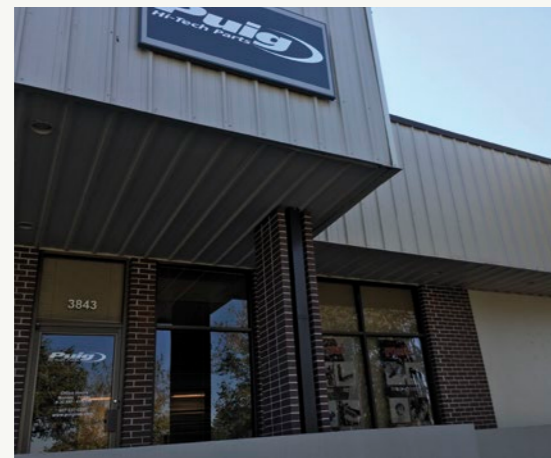

Remodelación de la sede central de Puig en Granollers.

2024

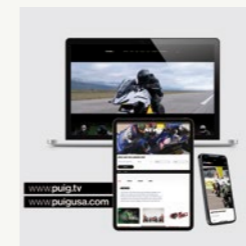

LANZAMIENTO DE LA NUEVA WEB y B2B

Hemos lanzado nuestra nueva web y se ha actualizado el B2B, que incluye novedades en la navegación por tipo de moto, por zona de producto y funcionalidad.

Ahora es posible conocer los productos más vendidos por tipología, los más populares, disfrutar de una navegación más rápida y muchas otras novedades.



CELEBRACIÓN DEL 60º ANIVERSARIO

El pasado 18 de octubre de 2024, Puig celebró su 60º aniversario en Rocco's Ranch con un emotivo evento que repasó su historia y reconoció el trabajo de todo el equipo.

La noche incluyó un recorrido histórico, exhibiciones de flat track y trial, y la presencia de motos icónicas. Jaume Puig compartió la historia de la empresa, rindiendo homenaje a su hermano Josep.

La velada culminó con una tarta conmemorativa, una exhibición de flat track y fuegos artificiales. Un evento inolvidable que reafirma el legado de Puig en el mundo de las motocicletas.

2025

PUIG REFUERZA SU PRESENCIA EN EUROPA CON UN NUEVO CENTRO EN ALEMANIA

Desde mayo de 2025, **Puig** impulsa su expansión europea con la apertura de un centro logístico en Colonia, Alemania. Un movimiento estratégico que va más allá de la distribución y refuerza el compromiso de la marca con un servicio más rápido, cercano y eficiente en uno de los mercados clave del motociclismo europeo.

Con **2.200 m²** dedicados a su amplio catálogo de accesorios —desde cúpulas y retrovisores hasta manetas y protectores de motor—, el nuevo almacén en **Colonia** permite optimizar los plazos de entrega en todo el territorio alemán.

Tal como señala **Joan Puig Gratacós**, CEO de **Motoplasic SA**:

“La apertura del almacén en Alemania nos permitirá llevar la marca Puig a otro nivel en este mercado clave, competir en igualdad con la oferta local y estar todavía más cerca de nuestros clientes.”

La elección de Alemania responde a su papel como corazón industrial de Europa y a su arraigada cultura motera, donde la calidad, la innovación y el diseño

—valores esenciales para Puig— son especialmente apreciados.

Este nuevo capítulo está liderado por **Albert Puig**, tercera generación de la familia, con el objetivo de escuchar de primera mano al usuario alemán y evolucionar la oferta a partir de su feedback.

Más que un centro logístico, el almacén de Colonia simboliza una mayor cercanía con los motoristas y sienta las bases para convertirse en un hub estratégico que dé servicio a otros mercados europeos en el futuro. Más lejos en alcance, pero siempre más cerca del usuario.

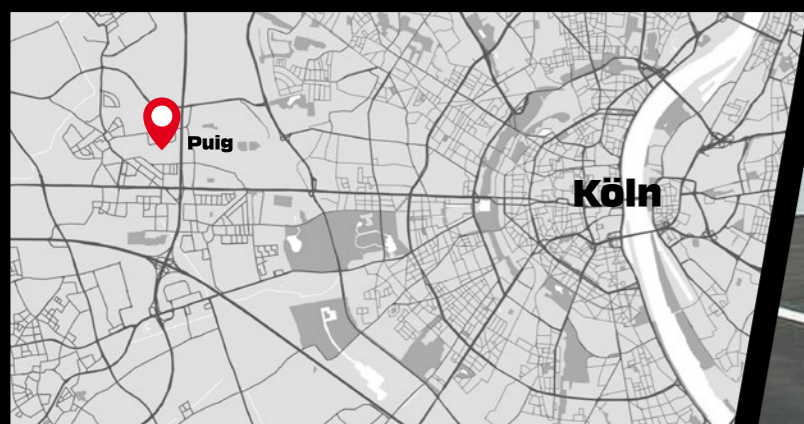

MOTOPLASTIC, S.A. DIESEL STR., 8 50859, KÖLN Germany

COLABORADORES PUIG ESPAÑA

En Puig, trabajamos constantemente para desarrollar productos innovadores que mejoren el funcionamiento, el rendimiento y la experiencia de conducción de tu moto.

Por ello, hemos creado esta herramienta para construir una base de datos de motoristas que deseen colaborar con nosotros en el desarrollo y prueba de nuevos productos.

Al completar el formulario, tu moto quedará registrada en nuestra base de datos y podremos contactarte en caso de que necesitemos un modelo como el tuyo para futuros proyectos.

1 Prueba nuestros prototipos

2 Danos tu feedback

3 Consigue ventajas exclusivas



**CONSULTA TODA
LA INFORMACIÓN**
ACCEDE AL FORMULARIO
PARA INSCRIBIRTE



INDEX

Aquí podrás encontrar todos los productos Puig para reforzar, proteger y renovar tu máquina. Retrovisores, carenabrises, guardabarros, deflectores... Un amplio abanico de productos para renovar tu moto y mejorar su conducción gracias a la experiencia y diseño de los productos Puig.



RACING	14
KIT PISTA	18
ZONA SUPERIOR FRONTAL	32
ZONA MANILLAR	112
ZONA DEPÓSITO	178
ZONA FRONTAL INTERMEDIA	212
ZONA TRASERA	258
ZONA CHASIS MOTOR	266
ZONA RUEDAS	300
MANTENIMIENTO	334
INVIERNO	344
REPARTO	346
MERCHANDISING	356



Joan Mir #36



Luca Marini #10



HONDA HRC CASTROL
MOTOGP

2025 Una temporada en Números

57% Más rápido en un año

285 pts En el Campeonato de Constructores (210 más que en 2024)

#36 Primeros podios de Honda de Joan Mir (2)

9 Temporadas Juntos desde 2016



BIMOTA BY KAWASAKI
RACING TEAM WORLDSBK

Bimota, su 1ª temporada de regreso en WorldSBK

2025 Una temporada en Números

TOP 10 Ambos pilotos

Alex Lowes #22

4 Podios en 2025

10 Podio de Bimota después de 25 años

40 En el Campeonato de Constructores



Axel Bassani #47



Alex Lowes #22



Lucas Mahias #94



GMT94 YAMAHA
WORLD SUPERSPORT
CHAMPIONSHIP



Michael Rinaldi #21



 Borja Gómez #12

Javier Palomera #57
Campeón STOCK1000

Juan Pablo Uriostegui #51
Segundo en Categoría STOCK1000

Ana Carrasco #22
HONDA FRANCE WORLDSSP600

Garrett Gerloff #31
Kawasaki WorldSBK Team



BMW R1300GS



El PISTA KIT by Puig es un Body Kit diseñado para la BMW R1300GS, permitiendo su transformación en una motocicleta híbrida de alto rendimiento para calle o circuito con mínimas modificaciones.

Kit Pista

by PUIG



Cúpula Sport

#1 P. 20



Protector de Faro

#2 P. 21



Guardabarros Delantero

#3 P. 22



Enfriador de Freno

#4 P. 22



Alerón Frontal

#5 P. 23



Quilla

#6 P. 24



Deflectores Inferiores

#7 P. 25



Alerón Inferior

#8 P. 26



Colín

#9 P. 27



Tapa Posterior

#10 P. 28



Protector Cubierta Depósito

#11 P. 29



Retrovisor Diablo

#12 P. 30



Soporte Portamatriculas

#13 P. 31

Aerodinámica optimizada con spoilers frontales, deflectores laterales y cubiertas estratégicas.

Mejor rendimiento y seguridad gracias a componentes como el refrigerador de freno, cubre cárter y guardabarros deportivos.

Mayor versatilidad: un equilibrio entre el espíritu aventurero de la R1300GS y la agilidad de una moto de circuito.





#1



#2

CÚPULA SPORT

La cúpula sport del **KIT PISTA** combina estética deportiva y funcionalidad, mejorando la protección aerodinámica respecto a la cúpula original y aportando un diseño más agresivo.

Sus nervios laterales canalizan el aire y, junto al protector de faro, ayudan a reducir turbulencias y mejorar el flujo aerodinámico.

Fabricada en acrílico CI30 de 3 mm, es resistente, duradera y cuenta con homologación TÜV.



Cúpula Sport Pista

REF. 22302W
Ⓜ 177,60€



Protector de Faro Pista

REF. 22303W
Ⓜ 161,90€



Ⓜ Transparente

PROTECTOR DE FARO

El protector de faro Puig del **KIT PISTA** presenta un diseño Z-Racing exclusivo, más agresivo y deportivo que el original.

En combinación con la cúpula, crea un canal aerodinámico que reduce turbulencias y ruidos a alta velocidad.

Fabricado en acrílico de alto impacto de 3 mm de grosor, ofrece gran resistencia, durabilidad y una iluminación óptima.



Ⓜ Transparente



**Guardabarros
Delantero Pista**

REF. 22309J

171,90€



Enfriador de Freno Pista

REF. 22308J

143,50€

Mejoran el rendimiento de la BMW R1300GS en conducción deportiva y de circuito.

El enfriador de freno del **KIT PISTA** tiene un sistema de canalización que dirige el aire a pinzas y pastillas, manteniendo una frenada más estable y constante incluso en uso intenso.

El guardabarros delantero del **KIT PISTA** optimiza la aerodinámica al reducir turbulencias y mejorar la estabilidad a alta velocidad.

Ambos componentes combinan ligereza, resistencia y una estética agresiva perfectamente integrada en el conjunto.

J Negro Mate

GUARDABARROS DELANTERO ENFRIADOR DE FRENO

#3

#4

#5



Alerón Frontal Pista

REF. 22310J

345,50€

ALERÓN FRONTAL

Los alerones frontales del **KIT PISTA** transforman radicalmente su estética con un diseño agresivo y deportivo.

Generan hasta 5,4 kg de downforce en el eje delantero, mejorando la estabilidad, las frenadas y evitando el wheelie a alta velocidad.

Fabricados en ABS de alta gama con soportes metálicos, combinan ligereza, resistencia y un acabado negro mate de carácter racing.

J Negro Mate



#6

QUILLA

Inspirada en los modelos bóxer deportivos de BMW, la quilla del **KIT PISTA** aporta un diseño agresivo y racing.

Protege la parte inferior del motor, mejora su refrigeración y resalta los colectores.

Fabricada en ABS de alta gama con soportes de aluminio, es ligera, resistente y de fácil montaje.



J Negro Mate

N Negro



#7

DEFLECTORES INFERIORES

El alerón inferior del **KIT PISTA**, inspirado en MotoGP, mejora la aerodinámica y refuerza el carácter deportivo de la BMW R1300GS.

Su diseño de doble superficie genera 0,35 kg de downforce en el tren posterior, aumentando la estabilidad, el aplomo en frenadas y la confianza en curva.

Fabricado en ABS y aluminio de 3 mm, combina ligereza y resistencia con acabado negro mate.



Deflectores Inferiores Pista

REF. 22304N
N 330,90€



N Negro

ALERONES INFERIORES

Los deflectores laterales Puig del **KIT PISTA** cuentan con un sistema regulable en tres posiciones que permite adaptar el flujo de aire según la temperatura y las necesidades del piloto. En invierno canalizan el calor del motor hacia las piernas, y en verano bloquean el aire caliente para mejorar el confort.

Fabricados en acrílico de 4 mm con soportes metálicos, combinan resistencia, funcionalidad, mejorando tanto la estética como la comodidad en trayectos largos.



Aerón Inferior Pista
REF. 22306J
● 188,90€

● Negro Mate

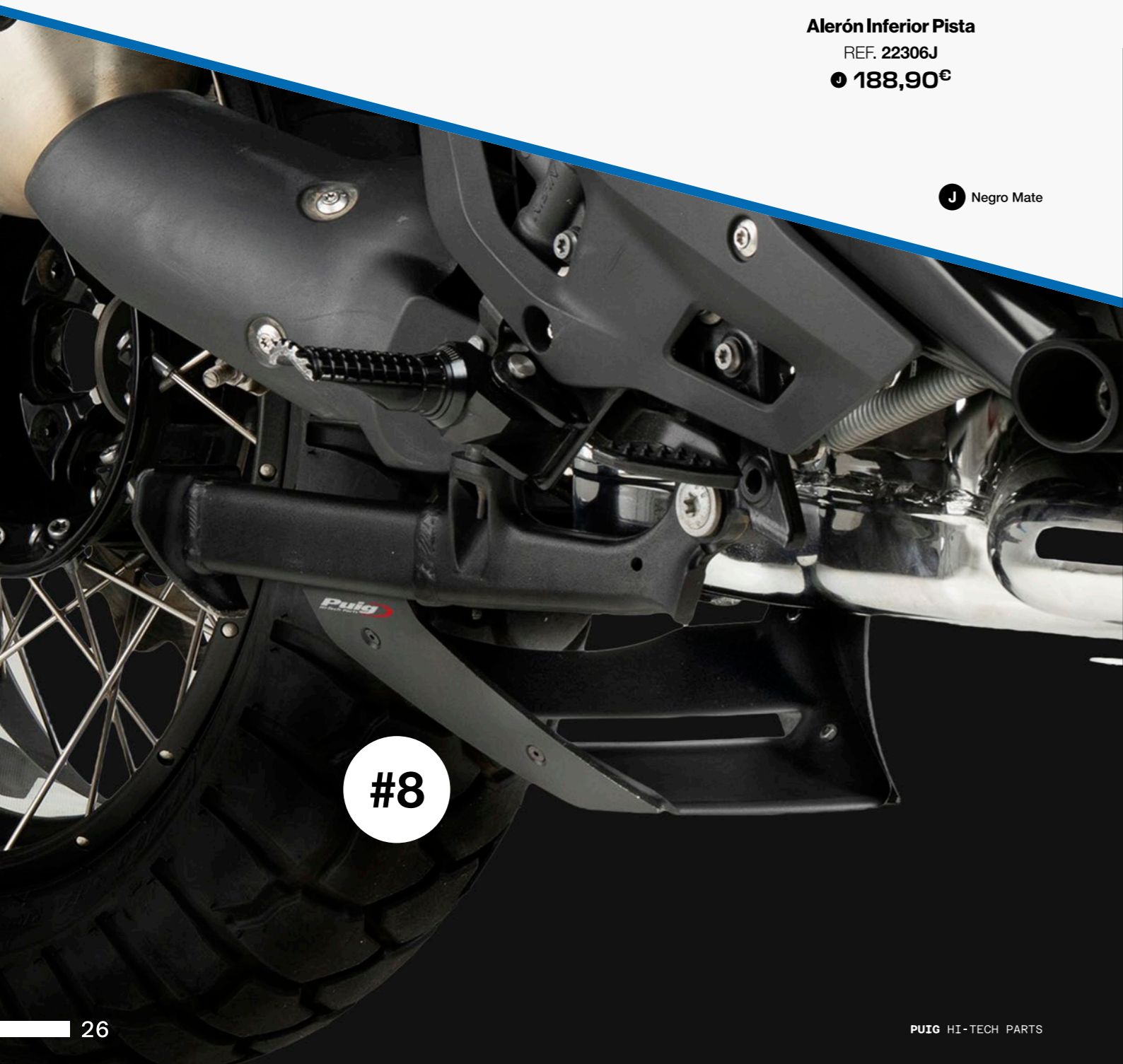

#8

COLÍN

El colín del **KIT PISTA** sustituye el asiento del copiloto y aporta un diseño claramente inspirado en la competición. Estiliza la parte trasera, refuerza el carácter deportivo y mejora el apoyo del piloto en conducción rápida.

Fabricado en ABS técnico de 3 mm, combina ligereza y resistencia. Su montaje es sencillo y mantiene las dos posiciones originales del asiento.



Colín Pista
REF. 22305J
● 187,00€

● Negro Mate

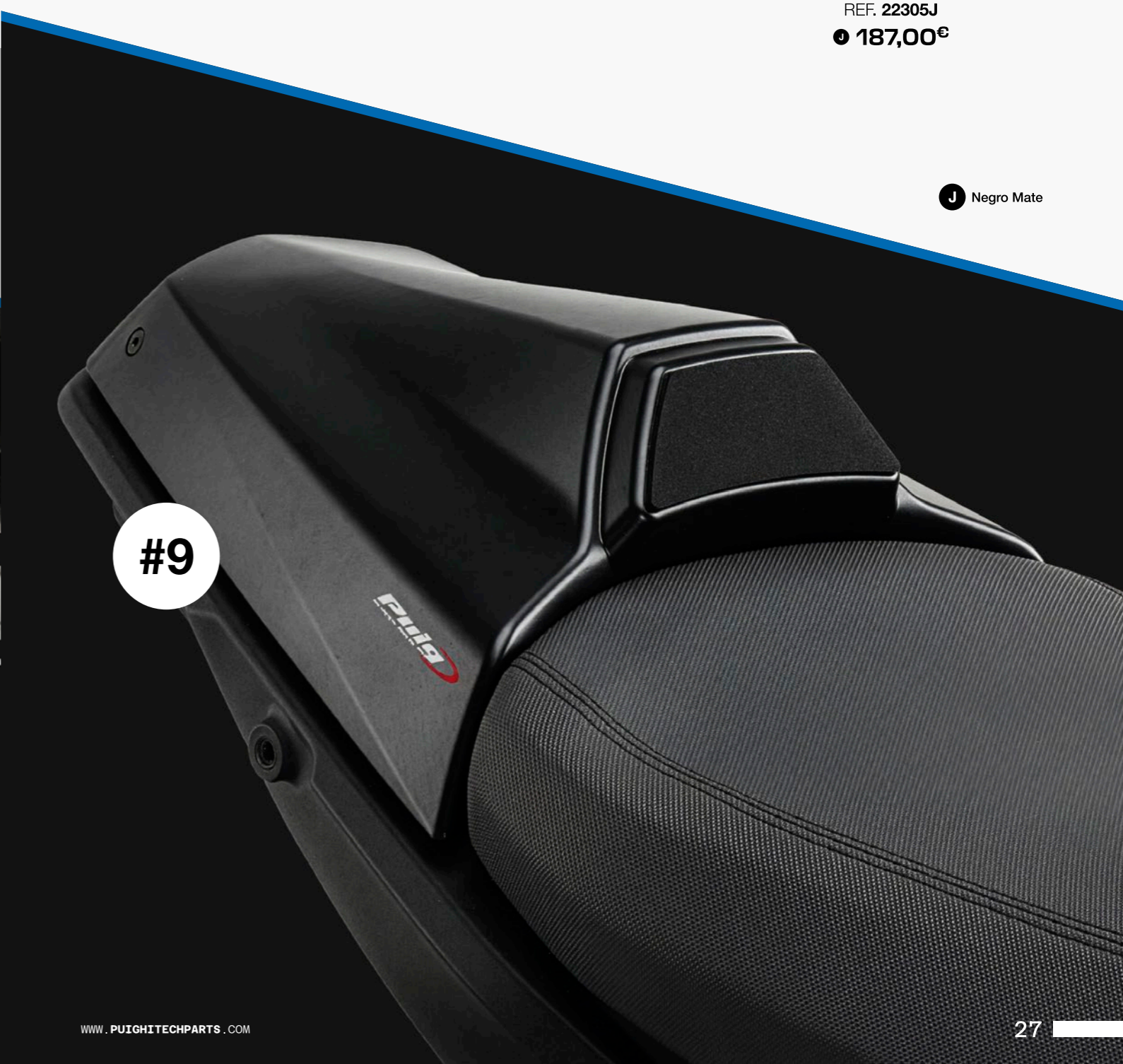

#9

TAPA POSTERIOR

La tapa posterior del **KIT PISTA** sustituye el asiento del pasajero y aporta un auténtico look monoplace deportivo.

Fabricada en ABS, estiliza la parte trasera con un diseño minimalista, agresivo y alineado con el subchasis.

Incluye una zona de neopreno para mejorar el apoyo y el confort del piloto en conducción deportiva. Además, ofrece espacio interior para guardar pequeños objetos, combinando funcionalidad y estética racing.



Tapa Posterior Pista

REF. 22312J

● 108,90€



Protector Cubierta Pista

REF. 22311J

● 119,90€

PROTECTOR CUBIERTA DEPOSITO

El protector de cubierta de depósito del **KIT PISTA** sustituye la pieza original blanda por una superficie rígida que mejora el agarre y el control del piloto.

Fabricada en ABS, aporta mayor sujeción con las piernas y facilita los movimientos en conducción deportiva. Esta tapa transforma visualmente el depósito, ofreciendo múltiples posibilidades de personalización: puede pintarse, vinilarse o adaptarse según las preferencias de cada usuario.



J Negro Mate



J Negro Mate

#10

#11



#12



#13

NO HOMOLOGADO

RETROVISOR DIABLO

Retrovisor Diablo Pista

R - REF. 22594N

L - REF. 22595N

€ 118.50



El retrovisor Diablo del **KIT PISTA** integra retrovisor, alerón y protector en una sola pieza instalada en el extremo del manillar.

Su sistema plegable permite convertir el espejo en un elegante alerón, aportando versatilidad y un diseño único.

Fabricado con materiales de alta calidad, combina resistencia, funcionalidad y una estética agresiva que refuerza el carácter deportivo del **KIT PISTA**.

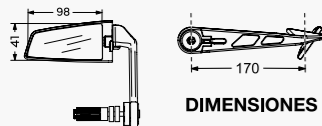

DIMENSIONES



REGULABLE

Inclinación y altura del espejo.

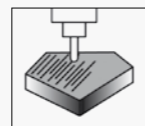

MATERIAL

Mecanizados a partir de un bloque de aluminio y anodizado posterior.

N Negro

SOPORTE PORTAMATRÍCULAS

Soporte Portamatrículas Pista

REF. 22350N

€ 93.50



La tapa posterior de portamatrículas del **KIT PISTA** sustituye el soporte original y limpia visualmente la parte trasera de la moto.

Un diseño tridimensional, de superficies continuas y transiciones suaves, asegura un ajuste preciso bajo el colín, cubriendo por completo los orificios estructurales expuestos.

Fabricada en ABS negro mate de 4 mm, combina ligereza, resistencia y una estética minimalista.

De fácil montaje, refuerza el carácter deportivo y competitivo de la BMW R1300GS.

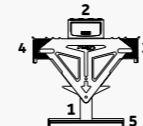

KIT

Incluye grupo iluminación matrícula + catadióptico ambos homologados. Según modelos.

N Negro



REGULABLE

Fijo o regulable en inclinación, según modelos.

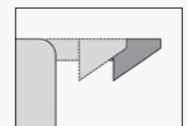

INTERMITENTES

Soporte intermitentes regulable.



ZONA SUPERIOR FRONTAL

New! ALERONES D12	39	CARENABRIS VISION	79
ALERONES DOWNFORCE FRONTALES GP	36	CARENABRIS WAVE	77
ALERONES DOWNFORCE FRONTALES NAKED	37	CARENABRIS WINDY	78
ALERONES DOWNFORCE LATERALES NAKED	38	CARENABRIS PARA MAXISCOOTERS	51
ALERONES DOWNFORCE LATERALES RACE	35	CÚPULA HIGH-ROAD	98
ALERONES DOWNFORCE LATERALES SPORT	34	CÚPULA R-RACER	43
BATWING SML	103	CÚPULA RACING	44
CARENABRIS AMERICA I	91	CÚPULA RALLY	53
CARENABRIS AMERICA II	92	CÚPULA REGULABLE	50
CARENABRIS AMERICA III	93	New! CÚPULA SPORT	45
CARENABRIS BAT	68	CÚPULA STANDARD	41
CARENABRIS CHOPPER	87	CÚPULA TOURING	46
CARENABRIS CITY TOURING	107	CÚPULA TOURING CON VISERA	48
CARENABRIS COCKPIT	76	CÚPULA TOURING PLUS	47
CARENABRIS CUSTOM I	82	CÚPULA TOURING PLUS CON VISERA	49
CARENABRIS CUSTOM II	83	CÚPULA Z-RACING	42
CARENABRIS DAYTONA III	90	DEFLECTORES FRONTALES EXTENDED	63
CARENABRIS DAYTONA IV	89	DEFLECTORES PARA CÚPULAS Y CARENABRIS	62
CARENABRIS FLANKER	66	DEFLECTORES SUPERIORES	63
CARENABRIS GTS SPORT	104	E.R.S. (SISTEMA DE REGULACIÓN ELECTRÓNICO)	57
CARENABRIS GTS TOURING	105	EMBELLECEDOR BOCINA	106
CARENABRIS HALCYON	69	FALDÓN EMBELLECEDOR	106
CARENABRIS HIGHWAY	88	M.E.M. (SISTEMA DE REGULACIÓN MANUAL)	56
CARENABRIS MITO	70	MANOPLAS	111
CARENABRIS NAKED	74	PLACA FRONTAL ABS	97
CARENABRIS NEW GENERATION	65	PLACA FRONTAL ALUMINIO	96
CARENABRIS PLUS	81	RETROVISIONS	95
CARENABRIS RAFALE	67	SEMICARENADO ANARCHY	101
CARENABRIS RANGER	84	SEMICARENADO DARK NIGHT	102
CARENABRIS RAPTOR	75	SEMICARENADO FURY	99
CARENABRIS ROADSTER	86	SEMICARENADO MIRAGE	100
CARENABRIS T.X.	110	SEMICARENADO RALLY	54
CARENABRIS TOP	80	SEMICARENADOS	94
CARENABRIS TOURING I	85	TAPONES EMBELLECEDORES RETROVISOR	106
CARENABRIS TOURING II	73	TORNILLERÍA	55
CARENABRIS TRAFIC	108	VISERAS MULTIREGULABLES 2.0 CLIP-ON	59
CARENABRIS TREND	72	VISERAS MULTIREGULABLES 2.0 FIJADAS CON TORNILLOS	58
CARENABRIS UP&DOWN	71	VISERAS MULTIREGULABLES CLIP-ON	61
CARENABRIS URBAN	109	VISERAS MULTIREGULABLES FIJADAS CON TORNILLOS	60



ALERONES DOWNFORCE LATERALES SPORT

* Consulta disponibilidad para modelos de motocicleta en www.puigtechparts.com tecleando en la ventana de búsqueda: **ALERONES SPORT**



Se componen de:

- Deflectores fabricados en material acrílico CN de 4 mm a escoger.
- Conjunto de deflectores "winglets" que el usuario puede escoger el color.

Los alerones Downforce Sport de Puig han sido desarrollados gracias a la experiencia y las pruebas realizadas por el equipo Kawasaki Racing en los circuitos del campeonato WorldSBK. Consigue el toque racing definitivo y mejora el paso por curva de tu moto con estos alerones Downforce Sport.



- CUERPO**
Poliamida 4 mm
- COLOR DEL DEFLECTOR**
- A** Azul
 - N** Negro
 - R** Rojo
 - V** Verde

Se entregan estudios aerodinámicos con la mayoría de nuestros alerones.

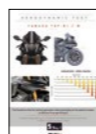

ALERONES DOWNFORCE LATERALES RACE

* Consulta disponibilidad para modelos de motocicleta en www.puigtechparts.com tecleando en la ventana de búsqueda: **ALERONES RACE**



Se componen por dos elementos:

- Soportes inyectados en plástico flexible color negro que se adaptan perfectamente al carenado de tu moto mediante un adhesivo 3M dual lock, fuerte, resistente y duradero, pero que se puede quitar y no daña ni requiere hacer agujeros en tu carenado.
- Alerón en forma cerrada, fabricado en material acrílico de 4 mm a escoger color, siguiendo las normativas de seguridad, con cantos redondeados de radio >2 mm, material de gran rigidez y ligereza, perfecto para recibir la presión aerodinámica y traducirla en downforce de manera directa.

Este producto, extraído de la experiencia de la marca en el campeonato de Moto GP, consigue aportar una mayor presión de aire en el tren delantero en tramos de alta velocidad y mejorar el paso por curva.



- CUERPO**
TPU con adhesivo 3M
- COLOR DEL DEFLECTOR**
- H** Ahumado
 - N** Negro
 - V** Verde

Se entregan estudios aerodinámicos con la mayoría de nuestros alerones.





ALERONES DOWNFORCE FRONTALES GP

* Consulta disponibilidad para modelos de motocicleta en www.puigtechparts.com tecleando en la ventana de búsqueda: ALERONES GP



El nuevo alerón frontal GP es el fruto de los conocimientos y tecnologías más avanzadas en el campo del motociclismo de competición, y ha sido diseñado y fabricado íntegramente en Barcelona.

Fabricado en ABS de 4 mm, material altamente resistente ante los impactos, con acabado en color negro mate, proporcionará a tu vehículo un nuevo plus aerodinámico, además de dotarla de un carácter deportivo y elegante acorde a la estética de tu motocicleta.

Su adhesión a tu moto será una tarea sencilla y rápida, sin necesidad de tener conocimientos mecánicos específicos ni herramientas y sin requerir agujeros para el montaje.



CUERPO
TPU 4 mm

COLOR DEL DEFLECTOR

- A** Azul
- N** Negro
- J** Negro Mate
- N** Negro
- R** Rojo
- W** Transparente

Se entregan estudios aerodinámicos con la mayoría de nuestros alerones.



ALERONES DOWNFORCE FRONTALES NAKED

* Consulta disponibilidad para modelos de motocicleta en www.puigtechparts.com tecleando en la ventana de búsqueda: ALERON FRONTAL

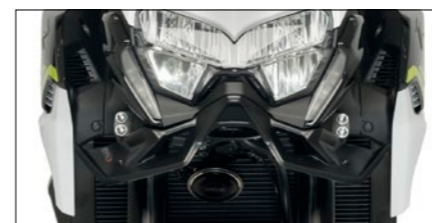

Potencia la estética y el carácter deportivo, además de mejorar la faceta aerodinámica, de tu moto con el alerón frontal Naked de Puig.

Diseñado en Barcelona con las más innovadoras tecnologías, el nuevo alerón frontal Naked está fabricado en ABS negro mate de 3 mm de grosor, material altamente resistente a cualquier tipo de impacto, que proporciona a tu moto ese look agresivo a la par que elegante que buscas.

El montaje será una tarea sencilla y rápida, sin necesidad de tener conocimientos específicos en mecánica ni es necesario afectar ninguna zona crítica de la moto, ya que se fija al vehículo a través de un soporte metálico de 3 mm de grosor.



COLOR DEL DEFLECTOR

- J** Negro Mate
- ABS 3 mm**

Se entregan estudios aerodinámicos con la mayoría de nuestros alerones.

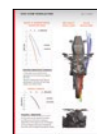



ALERONES DOWNFORCE LATERALES NAKED

* Consulta disponibilidad para modelos de motocicleta en www.puigtechparts.com tecleando en la ventana de búsqueda: ALERON LATERAL

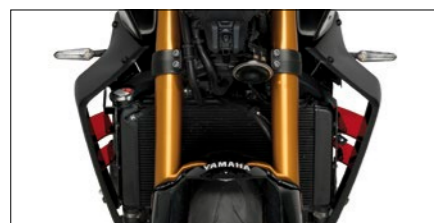

ANTI-WHEELIE



ANTI SHIMMIE

Más estabilidad en rectas.



DOWNFORCE

Más aplomo en frenada.



ESTABILIDAD

Más estabilidad en cambios de dirección.

Los alerones Naked se componen de:

- Tapas-alerón en material ABS negro mate, que se instalan fácilmente en tu moto por medio de unos soportes metálicos con acabado anticorrosión en color negro, ligeros y resistentes.
- Deflectores, que se fabrican en material acrílico CN de 4 mm de grosor y de color a escoger (colores definidos según modelos). Estos deflectores tienen un canto redondeado de Ø 4 mm para la mayor seguridad del piloto.

Los Alerones NAKED son una adaptación de las innovaciones más punteras de la competición en el campo de la aerodinámica aplicadas a tu moto, aportándole las mejores prestaciones y un estilo deportivo incomparable. Diseñados y fabricados en Barcelona con las tecnologías más avanzadas para conseguir un producto técnico y con la mejor estética y acabados.



CUERPO
TPU 4 mm

COLOR DEL DEFLECTOR

N Negro

A Azul

C Simil Carbono

F Ahumado Oscuro

J Negro Mate

N Negro

R Rojo

T Naranja

V Verde - ABS 4 mm

Se entregan estudios aerodinámicos con la mayoría de nuestros alerones.



ALERONES D12

* Consulta disponibilidad para modelos de motocicleta en www.puigtechparts.com tecleando en la ventana de búsqueda: ALERONES D12

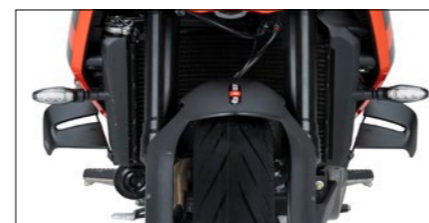
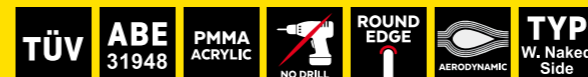

ANTI-WHEELIE



ANTI SHIMMIE

Más estabilidad en rectas.



DOWNFORCE

Más aplomo en frenada.



ESTABILIDAD

Más estabilidad en cambios de dirección.

Se componen por dos elementos:

- Soportes metálicos de 2 mm con acabado negro texturizado, diseñados para ofrecer una fijación firme y segura sin complicaciones. Se instalan fácilmente siguiendo las instrucciones incluidas, sin necesidad de conocimientos mecánicos previos.
- Alerones laterales en material acrílico CN de 4 mm, con cantos redondeados para mayor seguridad. Su innovador diseño de doble ala, separado por un winglet lateral, ha sido desarrollado para optimizar el flujo del aire y generar una mayor carga aerodinámica sin penalizar el coeficiente de arrastre.

El estudiado ángulo de sus superficies permite alcanzar hasta 4,4 kg de downforce en el eje delantero, aportando un notable efecto anti-wheelie, mayor estabilidad en alta velocidad (anti-shimmie), mejor frenada y mayor precisión en los cambios de dirección.

Diseñados y fabricados íntegramente en Barcelona, combinan ingeniería avanzada con estética de competición, garantizando un rendimiento óptimo en motos de altas prestaciones. Se recomienda comprobar la ABE para confirmar su compatibilidad con tu motocicleta.



REF. 22445S

C Simil Carbono

J Negro Mate

N Negro

S Graphics



CÚPULA STANDARD

* Consulta disponibilidad para modelos de motocicleta en www.puigtechparts.com tecleando en la ventana de búsqueda: CUPULA STANDARD



REF. 22014W

La cúpula estándar de Puig mantiene las mismas dimensiones y forma que la original, pero destaca por su alta calidad de fabricación, flexibilidad y resistencia a impactos. Incorpora un borde redondeado de más de 2 mm, necesario para la certificación TÜV, y permite un montaje sencillo con instrucciones incluidas.

Ofrece opciones de color personalizables, un diseño con más carácter y es compatible con otros productos Puig. Su hendidura central mejora la aerodinámica, reduce la resistencia al viento y protege al piloto, respetando la estética de cada moto.

Disponibles en transparente, ahumado claro y ahumado oscuro.

NOTA: Para reemplazar o cambiar la tornillería de su cúpula, consultar página 55.



Se entregan estudios aerodinámicos con la mayoría de nuestras cúpulas.

TÜV	ABE 38182	TYP VS1	PMMA ACRYLIC	UV RESISTANT	ROUND EDGE	AERODYNAMIC
-----	-----------	---------	--------------	--------------	------------	-------------

- F Ahumado Oscuro
- H Ahumado
- W Transparente



CÚPULA Z-RACING

* Consulta disponibilidad para modelos de motocicleta en www.puighitechparts.com tecleando en la ventana de búsqueda: **ZRACING**



REF. 20541H

La cúpula Z-Racing consigue el equilibrio perfecto entre un atractivo diseño deportivo y un aumento de la protección aerodinámica para el piloto.

Más alta que la cúpula original, sus estudiadas formas incluyen aristas que desvían el aire hacia los laterales, evitando que impacte sobre el casco y parte superior del torso del piloto.

Está fabricada en material acrílico de alto impacto de 3 mm garantizando una excelente durabilidad y una perfecta transparencia. Tiene cantos redondeados de 2 mm, cumpliendo con la normativa del TÜV alemán.

Disponible en una amplia gama de colores.

NOTA: Para reemplazar o cambiar la tornillería de su cúpula, consultar página 55.



Se entregan estudios aerodinámicos con la mayoría de nuestras cúpulas.



- A Azul
- F Ahumado Oscuro
- H Ahumado
- R Rojo
- V Verde
- C Símil Carbono
- G Amarillo
- N Negro
- T Naranja
- W Transparente



CÚPULA R-RACER

* Consulta disponibilidad para modelos de motocicleta en www.puighitechparts.com tecleando en la ventana de búsqueda: **RACER**



REF. 22085W

Desarrollada gracias a la experiencia de Puig en la más alta competición como MotoGP y WorldSBK, la cúpula R-Racer es más alta que la cúpula original y la Z-Racing de Puig, ofreciendo una mejor protección aerodinámica y un excelente campo de visión a través gracias a su diseño sin aristas a la vez que mantiene un atractivo look deportivo.

Fabricada con acrílico de alto impacto de 3 mm, material que ofrece una gran durabilidad y una perfecta transparencia. Tiene cantos redondeados de 2 mm, cumpliendo con la normativa del TÜV alemán.

Disponible en color transparente, ahumado claro, ahumado oscuro y negro.

NOTA: Para reemplazar o cambiar la tornillería de su cúpula, consultar página 55.



Se entregan estudios aerodinámicos con la mayoría de nuestras cúpulas.



- F Ahumado Oscuro
- J Negro Mate
- H Ahumado
- N Negro
- W Transparente



CÚPULA RACING

* Consulta disponibilidad para modelos de motocicleta en www.puighitechparts.com tecleando en la ventana de búsqueda: **RACING**



REF. 20471N

Derivada de la competición y más alta que la original, la doble altura ofrece una mayor protección ideal para los trayectos urbanos como también para circuito y autopistas. Además aporta un atractivo look personalizado sin descuidar la protección aerodinámica del piloto.

Está fabricada con resistente material acrílico de alto impacto de 3 mm y dispone de cantos redondeados de 2 mm para aumentar la seguridad del piloto, cumpliendo con la normativa del TÜV alemán.

Está disponible en varios colores.

NOTA: Para reemplazar o cambiar la tornillería de su cúpula, consultar página 55.



Se entregan estudios aerodinámicos con la mayoría de nuestras cúpulas.



- A Azul
- F Ahumado Oscuro
- H Ahumado
- R Rojo
- V Verde
- C Símil Carbono
- G Amarillo
- N Negro
- T Naranja
- W Transparente



CÚPULA SPORT

* Consulta disponibilidad para modelos de motocicleta en www.puighitechparts.com tecleando en la ventana de búsqueda: **SPORT**



REF. 20460F

Con un atractivo diseño deportivo y unas dimensiones más compactas que el modelo original, la cúpula Sport ofrece una gran polivalencia ya que es idónea tanto para trayectos urbanos como para la conducción Offroad gracias a su campo de visión despejado. Además, es compatible con las motos que incorporan un mecanismo elevador de pantalla.

Está fabricada en material acrílico de 3 ó 4 mm de grosor, ofreciendo una excelente resistencia y transparencia. Con cantos redondeados de 2 mm, para mayor seguridad cumpliendo con la normativa del TÜV alemán.

Disponible en varios colores para poder elegir la que mejor combine con la moto.

NOTA: Para reemplazar o cambiar la tornillería de su cúpula, consultar página 55.



Se entregan estudios aerodinámicos con la mayoría de nuestras cúpulas.



- A Azul
- F Ahumado Oscuro
- H Ahumado
- N Negro
- T Naranja
- C Símil Carbono
- G Amarillo
- J Negro Mate
- R Rojo
- V Verde
- W Transparente



CÚPULA TOURING

* Consulta disponibilidad para modelos de motocicleta en www.puigtechparts.com tecleando en la ventana de búsqueda: **TOURING**



REF. 21393H

La cúpula Touring es el accesorio ideal para los pilotos que quieran aumentar considerablemente la protección aerodinámica sin afectar al campo de visión.

Su moderno diseño se adapta perfectamente con la estética de las motos Adventure. Además, está disponible en color transparente, ahumado claro, ahumado oscuro y negro, para una mejor personalización.

Desarrollada con la tecnología del túnel de viento, dispone de un diseño en forma de V para desviar el aire hacia los laterales de forma limpia, sin turbulencias y ruidos molestos, evitando que impacte contra la cabeza y parte superior del torso del piloto.

Fabricada en material acrílico de 4 mm de grosor, ofreciendo una excelente resistencia y transparencia. Con cantos redondeados de 2 mm, para mayor seguridad cumpliendo con la normativa del TÜV alemán.

Si usted busca mas protección, puede montar nuestras viseras multiregulables que se adaptan a las pantallas OEM o a su pantalla PUIG (**ver página 58-61**), o comprobar visera recomendada para su moto en nuestra web www.puigtechparts.com

NOTA: Para reemplazar o cambiar la tornillería de su cúpula, consultar página 55.



Para algunos modelos en especial PUIG ofrece un soporte de refuerzo que aporta una mayor rigidez al conjunto de la cúpula.

F Ahumado Oscuro H Ahumado W Transparente

Se entregan estudios aerodinámicos con la mayoría de nuestras cúpulas.



CÚPULA TOURING PLUS

* Consulta disponibilidad para modelos de motocicleta en www.puigtechparts.com tecleando en la ventana de búsqueda: **TOURING PLUS**



REF. 20816F

Pensada para los usuarios más rutereros que buscan la máxima protección aerodinámica, la cúpula Touring Plus es más alta que la de serie y que el modelo Touring de Puig.

Manteniendo un moderno diseño que se adapta perfectamente con la estética de las motos Adventure. Está disponible en color transparente, ahumado claro, ahumado oscuro y negro, para una mejor personalización.

Desarrollada con la tecnología del túnel de viento, dispone de un diseño en forma de V para desviar el aire hacia los laterales de forma limpia, sin turbulencias y ruidos molestos, evitando que impacte contra la cabeza y parte superior del torso del piloto. Lo que mejora considerablemente el confort en la conducción y la reducción de la fatiga, ideal para largas rutas.

Fabricada en material acrílico de 4 mm de grosor, ofreciendo una excelente resistencia y transparencia. Con cantos redondeados de 2 mm, para mayor seguridad cumpliendo con la normativa del TÜV alemán.

Si usted busca mas protección, puede montar nuestras viseras multiregulables que se adaptan a las pantallas OEM o a su pantalla PUIG (**ver página 58-61**), o comprobar visera recomendada para su moto en nuestra web www.puigtechparts.com

NOTA: Para reemplazar o cambiar la tornillería de su cúpula, consultar página 55.



Para algunos modelos en especial PUIG ofrece un soporte de refuerzo que aporta una mayor rigidez al conjunto de la cúpula.

F Ahumado Oscuro H Ahumado W Transparente

Se entregan estudios aerodinámicos con la mayoría de nuestras cúpulas.





CÚPULA TOURING CON VISERA

* Consulta disponibilidad para modelos de motocicleta en www.puighitechparts.com tecleando en la ventana de búsqueda: **TOURING VISERA**



REF. 3818H

Cúpula Touring con visera multirregulable fijada por tornillos incorporada de origen. De este modo el piloto puede elegir en cualquier momento y de forma rápida y sencilla si necesita un extra de protección aerodinámica.

De mayores dimensiones que la cúpula original, está desarrollada con la tecnología del túnel de viento con un diseño en forma de V para desviar el aire hacia los laterales de forma limpia, sin turbulencias y ruidos molestos, evitando que impacte contra la cabeza y parte superior del torso del piloto. Mejorando el confort de conducción y reduciendo la fatiga.

Fabricada en material acrílico de 4 mm de grosor, ofrece una excelente resistencia y transparencia. Tiene cantos redondeados de 2 mm, para mayor seguridad cumpliendo con la normativa del TÜV alemán. Disponible en color ahumado claro y transparente a juego con la visera.

NOTA: Para reemplazar o cambiar la tornillería de su cúpula, consultar página 55.



HAY CUATRO MODELOS DE VISERAS DISPONIBLES SEGÚN LA PANTALLA

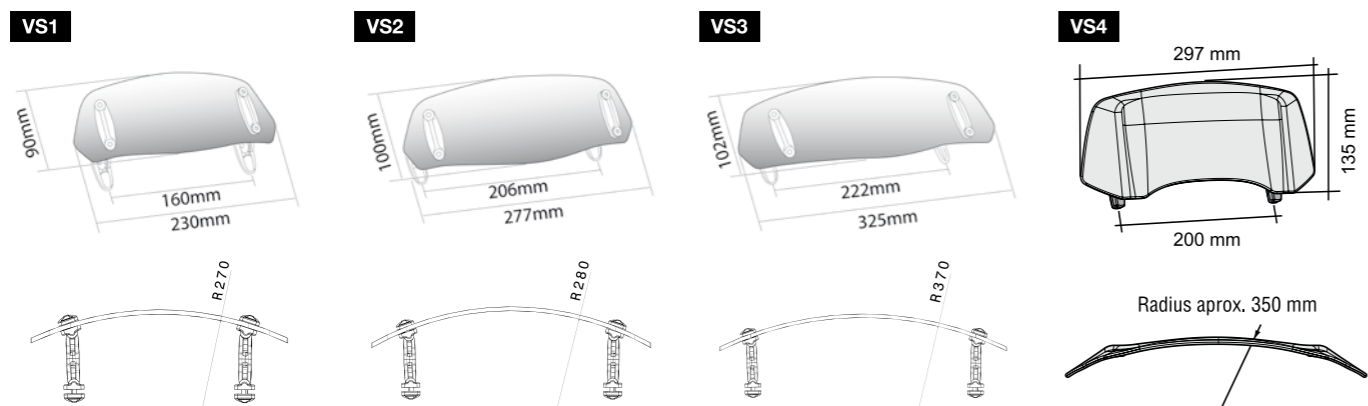

H Ahumado **W** Transparente



CÚPULA TOURING PLUS CON VISERA

* Consulta disponibilidad para modelos de motocicleta en www.puighitechparts.com tecleando en la ventana de búsqueda: **PLUS VISERA**



REF. 20816H

Aumenta aún más la protección aerodinámica de la cúpula Touring Plus al incorporar una visera multirregulable fijada por tornillos. Ideal para los pilotos más altos que busquen una mejor protección en la zona de la cabeza.

De mayores dimensiones que la cúpula original y que el modelo Touring de Puig, está desarrollada con la tecnología del túnel de viento con un diseño en forma de V para desviar el aire hacia los laterales de forma limpia, sin turbulencias y ruidos molestos, evitando que impacte contra la cabeza y parte superior del torso del piloto. Mejorando el confort de conducción y reduciendo la fatiga.

Fabricada en material acrílico de 4 mm de grosor, ofrece una excelente resistencia y transparencia. Tiene cantos redondeados de 2 mm, para mayor seguridad cumpliendo con la normativa del TÜV alemán. Disponible en color ahumado claro y transparente a juego con la visera.

NOTA: Para reemplazar o cambiar la tornillería de su cúpula, consultar página 55.



HAY CUATRO MODELOS DE VISERAS DISPONIBLES SEGÚN LA PANTALLA

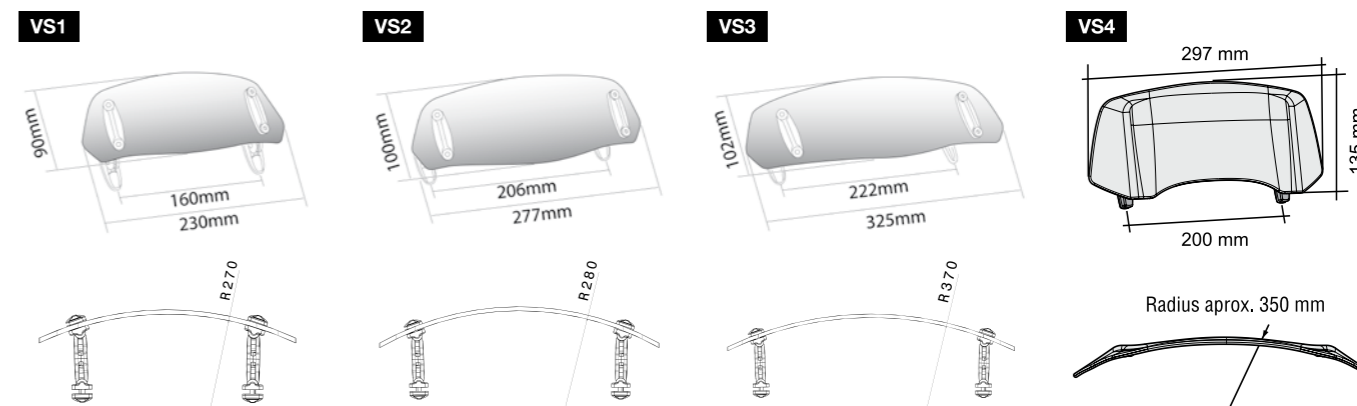

H Ahumado **W** Transparente



CÚPULA REGULABLE

* Consulta disponibilidad para modelos de motocicleta en www.puighitechparts.com tecleando en la ventana de búsqueda: CUPULA REGULABLE

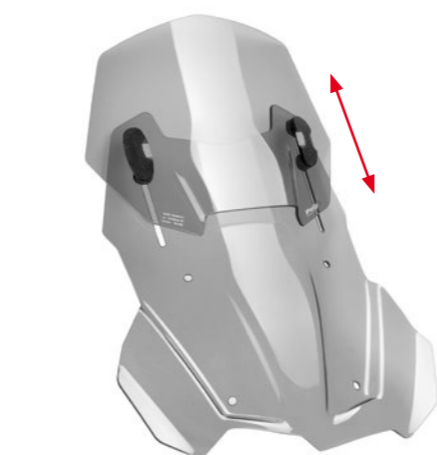

REF. 3179H



Se entregan estudios aerodinámicos con la mayoría de nuestras cúpulas.

- TÜV
- ABE 38182
- TYP VS2
- PMMA ACRYLIC
- UP DOWN REGULABLE
- UV RESISTANT
- ROUND EDGE
- AERODYNAMIC

Gracias a la incorporación de un mecanismo regulable se puede elevar la altura de la pantalla de forma rápida y sencilla, adaptándose inmediatamente a las necesidades de cada situación y tipo de ruta, Offroad, ciudad, carretera...

De mayores dimensiones que la cúpula original, esta polivalente cúpula dispone de un estudiado diseño desarrollado con la tecnología del túnel de viento, que desvía el aire hacia los laterales de

forma limpia, sin turbulencias y ruidos molestos, evitando que impacte contra la cabeza y parte superior del torso del piloto. Mejorando el confort de conducción y reduciendo la fatiga.

Fabricada en metacrilato de alto impacto, ofrece una excelente resistencia y transparencia.

Tiene cantos redondeados para mayor seguridad del piloto.

- F Ahumado Oscuro
- H Ahumado
- W Transparente

Disponible en varios colores para poder elegir la que mejor combine con la moto.

NOTA: Para reemplazar o cambiar la tornillería de su cúpula, consultar página 55.



CARENABRISES PARA MAXISCOOTERS

* Consulta disponibilidad para modelos de motocicleta en www.puighitechparts.com tecleando en la ventana de búsqueda: V-TECH LINE



Mejora el coeficiente aerodinámico y la protección contra el viento de un +24% de promedio.



PUIG

- Lower pressure
- Max. pressure



Comparativa de presión del viento con un V-Tech Line Puig y una OEM (presión viento).

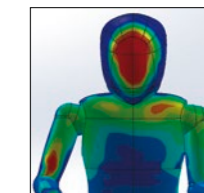

OEM

- Lower pressure
- Max. pressure

DESARROLLADAS EN EL TÚNEL DEL VIENTO VIRTUAL

El diseño v-tech line ha sido desarrollado en el túnel del viento para mejorar la estabilidad y penetración aerodinámica de origen con mayores dimensiones.

La forma angulosa en su parte central y lateral facilitan la canalización del aire redirigiéndolo a ambos lados del piloto, minimizando turbulencias y manteniendo el carácter radical de la pieza.

- TÜV
- ABE 38120
- TYP V-TECH
- PMMA ACRYLIC
- UV RESISTANT
- ROUND EDGE
- AERODYNAMIC

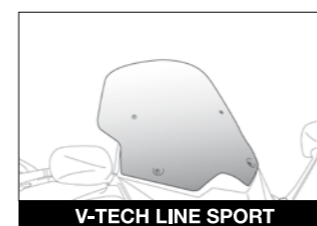

SPORT

- F Ahumado Oscuro
- H Ahumado
- J Negro Mate
- N Negro
- W Transparente

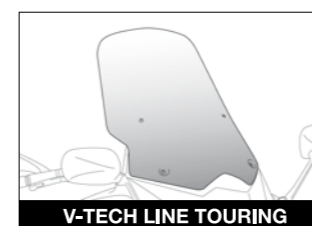

V-TECH LINE TOURING



TOURING

- F Ahumado Oscuro
- H Ahumado
- W Transparente

Consultar estudio comparativo para nuestras pantallas V-TECH LINE en nuestra web.



CÚPULA RALLY

* Consulta disponibilidad para modelos de motocicleta en www.puigtechparts.com tecleando en la ventana de búsqueda: **RALLY**

New!



REF. 22647W

La cúpula Rally de Puig ha sido diseñada para un uso off-road, combinando protección, funcionalidad y estética. Ofrece protección adicional para dispositivos como tablet, GPS o roadbook y protege el faro frente a impactos, sin afectar a la aerodinámica.

Su diseño integra en una sola pieza la cúpula y el protector de faro, con líneas que encajan perfectamente en el frontal de la moto. Incorpora deflectores superiores que mejoran el flujo de aire y aportan un estilo deportivo y discreto.

Está disponible en acabado transparente.

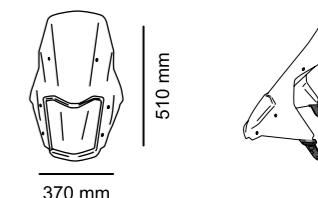

TYP VS3 **PC POLYCARBONATE** **UV RESISTANT** **ROUND EDGE** **AERODYNAMIC**

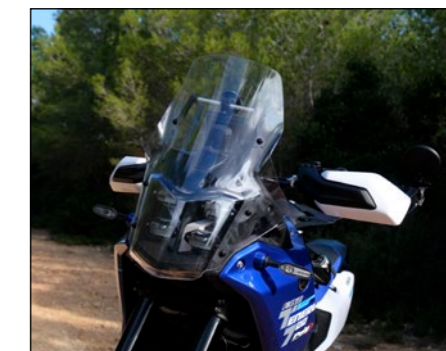

W Transparente



SEMICARENADO RALLY

* Consulta disponibilidad para modelos de motocicleta en www.puigtechparts.com tecleando en la ventana de búsqueda: **RALLY**



REF. 21903W

El kit Rally es un complemento para tu moto off-road que te va a permitir:

- Mejorar la aerodinámica gracias a la pantalla de policarbonato que redirige el aire, mejorando la protección del piloto.
- Mejorar la iluminación gracias a dos faros de LED si los comparamos a los originales de la moto.
- Instalar el sistema de navegación que mejor se le adapte a sus necesidades, ya sea un Roadbook, Teléfono Móvil o un GPS y ajustarlo en la posición que desee resistiendo a los golpes y saltos que se pueda encontrar en el camino. También cabe destacar que su sistema de navegación quedará 100% protegido por la pantalla a posibles impactos, piedras, polvo...

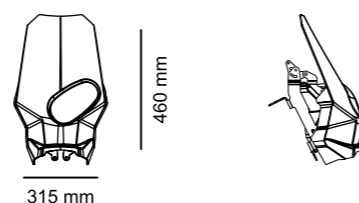

Ópticas Led10W

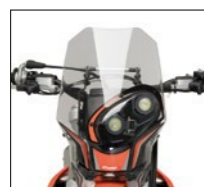

Los semicarenados se sirven con un kit de adhesivos que utiliza la misma estética y colores que la moto.



W Transparente



TORNILLERÍA

* Consulta disponibilidad para modelos de motocicleta en www.puigtechparts.com tecleando en la ventana de búsqueda: **TORNILLERÍA**



TORNILLERÍA CÚPULAS

MODELO	REF.	AGLNPRV
BLISTER 6 TORNILLOS M5 CON TUERCAS	0956	5,27 €
BLISTER 6 TORNILLOS M5 CON SILENTBLOCKS	0957	9,60 €

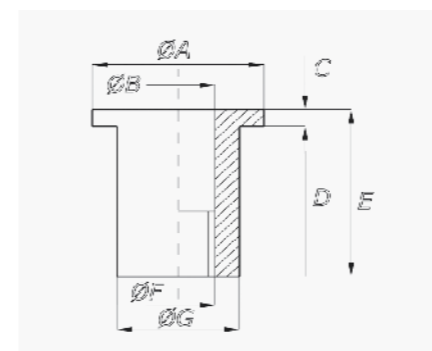

SILENTBLOCKS

A x B x C x D x E x G	REF.	N
14 x 6 x 1,5 x 13,5 x 15 x 10 M5	0714N	26,84 €
15 x 7 x 1,5 x 13,5 x 15 x 12,5 M6	0715N	27,79 €
14 x 5 x 1,5 x 11,5 x 13 x 10 M4	1887N	26,31 €

Con tuerca incorporada (bolsa 25 uds).

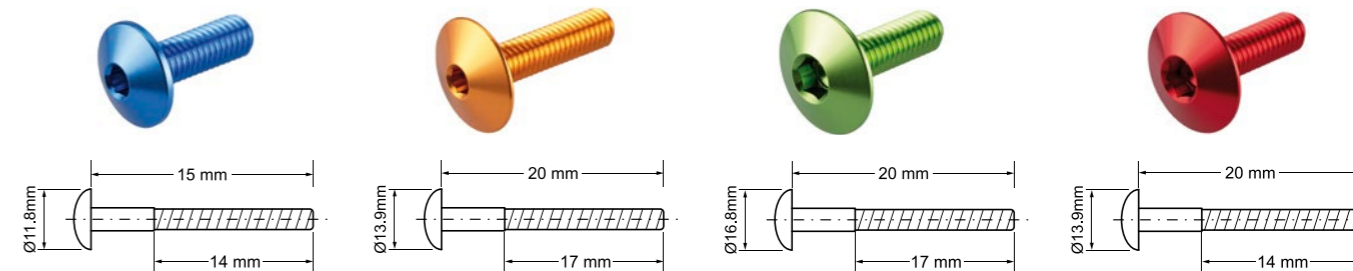

TORNILLERÍA DE ALUMINIO PARA CÚPULAS, CARENADOS Y TAPAS

MODELO	REF.	AGLNPRV
BLISTER 6 TORNILLOS M5 x 15 Ø 11,8 mm	21763	9,00 €
BLISTER 6 TORNILLOS M6 x 20 Ø 13,9 mm	21764	9,50 €
BLISTER 6 TORNILLOS M6 x 20 Ø 16,8 mm	21765	9,90 €
BLISTER 6 TORNILLOS M5 x 20 Ø 13,9 mm	21766	9,50 €

RIBETES

O x I	COLOR	REF.	ROLLO	H W
6,2 x 2,6	TRANSPARENTE	5843W	2 mts	5,00 €
6,2 x 2,6	AHUMADO	5843H	2 mts	5,00 €

A Azul **H** Ahumado **N** Negro **R** Rojo
G Amarillo **L** Lila **P** Plata **V** Verde **W** Transparente



M.E.M. (SISTEMA DE REGULACIÓN MANUAL)

* Consulta disponibilidad para modelos de motocicleta en www.puigtechparts.com tecleando en la ventana de búsqueda: MEM

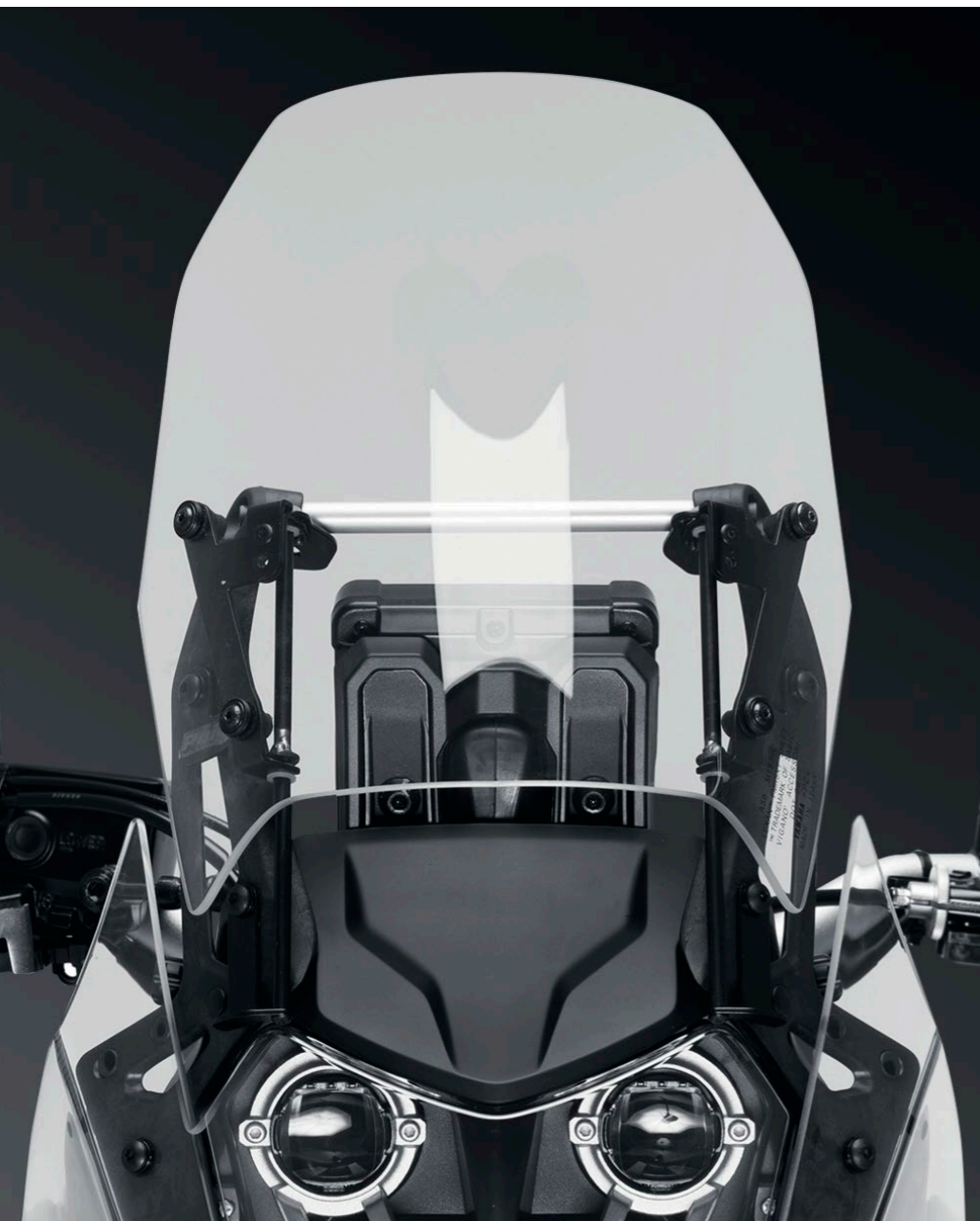

MECANISMO
REF. 9955N



MECANISMO
REF. 9955N

Mecanismo compacto que te permite modificar la posición de la pantalla de tu moto sin herramientas para adaptarse a las diferentes situaciones que demande la ruta, subiéndola y aumentando la protección aerodinámica en vías rápidas o condiciones climáticas adversas, o reduciéndola en ciudad o conducción offroad para un campo visual amplio y sin interferencias, o para un look más deportivo.

Podrás accionar el mecanismo y colocar la pantalla en la posición que desees con un rápido y sencillo giro en las fijaciones, y volver a fijarla con sólo tus manos, sin necesidad de herramientas. El mecanismo sirve para tu pantalla OEM o para las pantallas Puig para tu moto.



POSICIÓN MÁS ALTA



POSICIÓN MÁS BAJA



Se entregan estudios aerodinámicos con la mayoría de nuestras cúpulas.

N Negro



E.R.S. (SISTEMA DE REGULACIÓN ELECTRÓNICO)

* Consulta disponibilidad para modelos de motocicleta en www.puigtechparts.com tecleando en la ventana de búsqueda: ERS

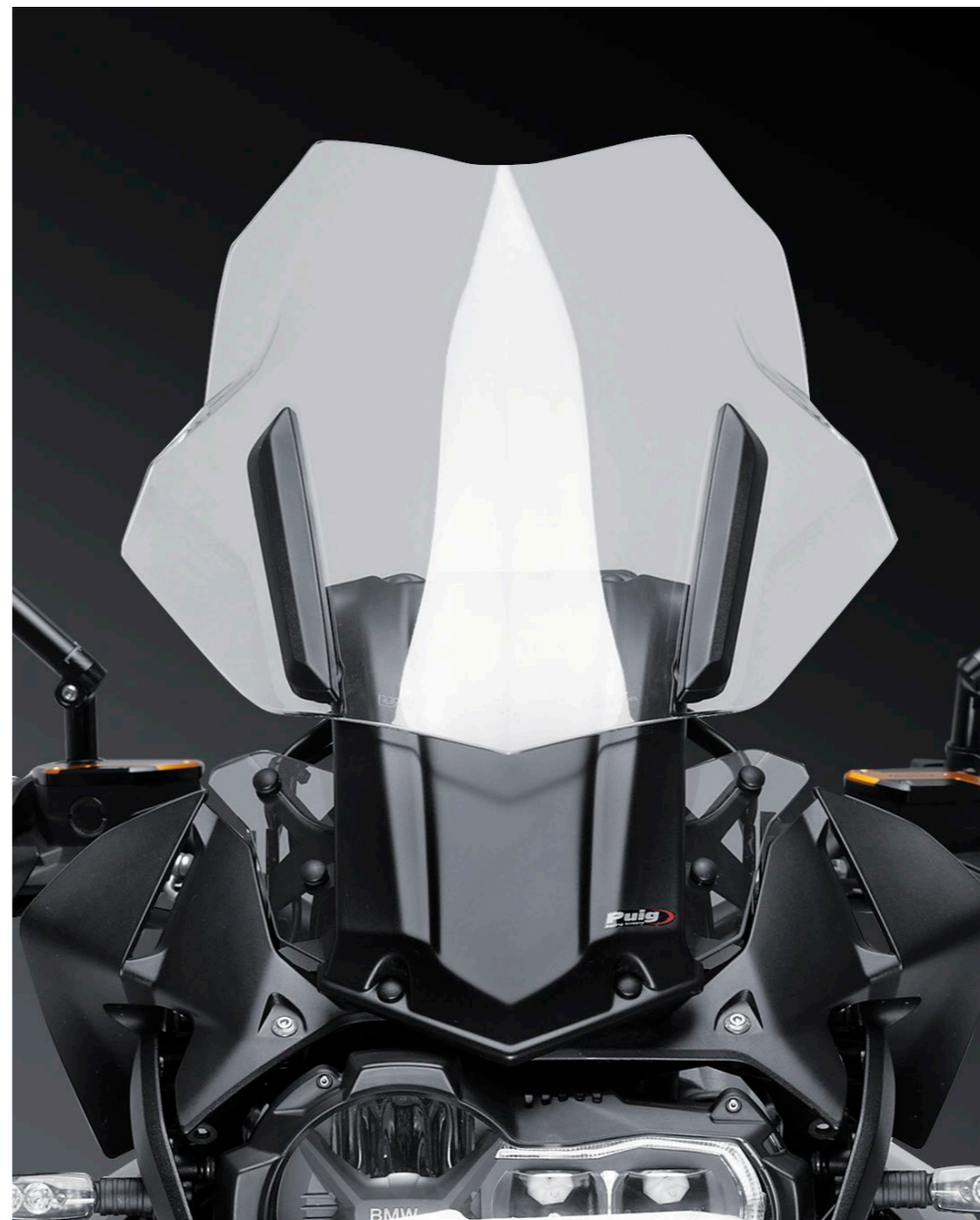

AUTOMÁTICO



PLUG & PLAY



MECANISMO

Mecanismo electrónico, de fácil montaje, que permite el movimiento de la pantalla de forma sencilla accionando un conmutador incluso pilotando la motocicleta.

Tiene un recorrido en altura de 150 mm a regular a voluntad del piloto, según su altura y las condiciones meteorológicas.

Mejora el confort del piloto.

Se puede montar tanto con la cúpula Puig como la de origen, excepto referencia 3157N.



POSICIÓN MÁS ALTA



POSICIÓN MÁS BAJA



Se entregan estudios aerodinámicos con la mayoría de nuestras cúpulas.

N Negro



VISERAS MULTIREGULABLES 2.0 FIJADAS CON TORNILLOS

* Consulta disponibilidad para modelos de motocicleta en www.puighitechparts.com tecleando en la ventana de búsqueda: **VISERA**



PROCEDIMIENTO DE MONTAJE

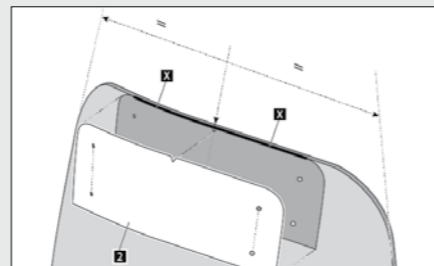

* Plantilla suministrada.

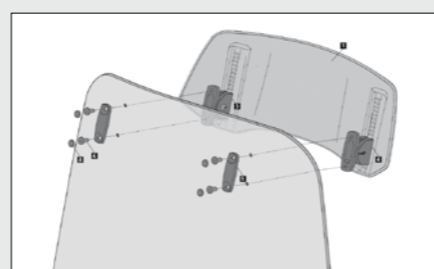
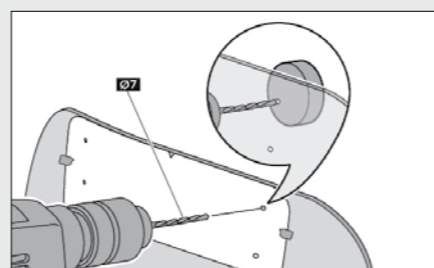

La configuración del sistema permite un recorrido total de 65 mm, dividido entre dos posiciones principales: la posición alta y la posición baja. Estas posiciones garantizan un ajuste preciso y versátil para adaptarse a las necesidades específicas del usuario.



Las viseras multiregulables fijadas con tornillos se pueden montar tanto en las cúpulas PUIG como en las cúpulas originales de su moto. Las viseras multiregulables son regulables en inclinación y en altura.

Compruebe la compatibilidad y las referencias en nuestra web, para su cúpula OEM o Puig.

NOTA: Si la visera se suministra con la cúpula Puig, no será necesario realizar los agujeros porque ya vienen incorporados.

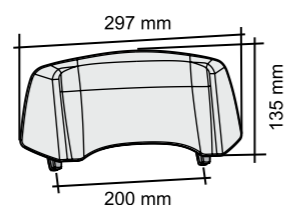

Radius aprox. 350 mm



REF.	H W
20763	46,60 €

RECAMBIOS	REF.	H W	N
JUEGO MECANISMOS REGULABLES	20766N		17,90 €
RECAMBIO VISERA (325 x 140 mm)	20765	36,00 €	

MECANISMO **VISERA**

N Negro **H** Ahumado **W** Transparente



VISERAS MULTIREGULABLES 2.0 CLIP-ON

* Consulta disponibilidad para modelos de motocicleta en www.puighitechparts.com tecleando en la ventana de búsqueda: **VISERA**



PROCEDIMIENTO DE MONTAJE

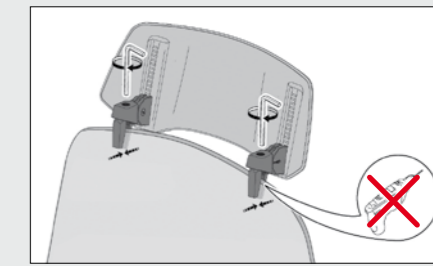

Las viseras multiregulables con sistema Clip-On se pueden montar tanto en las cúpulas Puig como en las cúpulas originales de su moto. Las viseras multiregulables son regulables en inclinación y altura.

Compruebe la compatibilidad de esta visera en nuestra web, para su cúpula OEM o Puig.

Apta para grosores de pantalla de entre 3 y 5 mm.

No es necesario agujerear la cúpula para sujetar la visera.

RECOMENDACIONES

REF. 20764 para cúpulas OEM de anchura mínima 220 mm.



La configuración del sistema permite un recorrido total de 65 mm, dividido entre dos posiciones principales: la posición alta y la posición baja. Estas posiciones garantizan un ajuste preciso y versátil para adaptarse a las necesidades específicas del usuario.

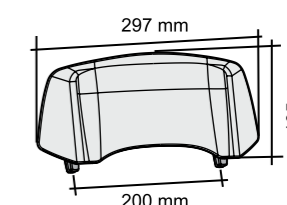

Radius aprox. 350 mm



RECAMBIOS	REF.	H W	N
JUEGO MECANISMOS REGULABLES	20767N		24,00 €
RECAMBIO VISERA (325 x 140 mm)	20765	36,00 €	

MECANISMO **VISERA**

N Negro **H** Ahumado **W** Transparente



VISERAS MULTIREGULABLES FIJADAS CON TORNILLOS

* Consulta disponibilidad para modelos de motocicleta en www.puighitechparts.com tecleando en la ventana de búsqueda: VISERA



PROCEDIMIENTO DE MONTAJE

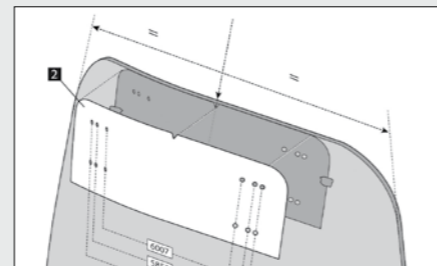

* Plantilla suministrada.

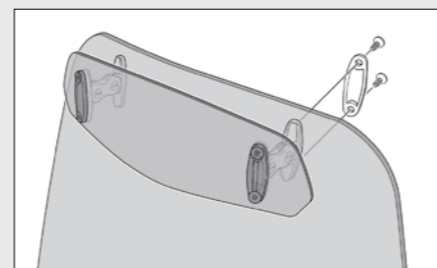
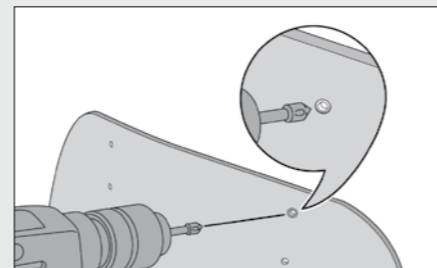

TÜV ABE 31240 TYP VISERA PMMA ACRYLIC UV RESISTANT ROUND EDGE AERODYNAMIC OEM COMPATIBLE UP DOWN REGULABLE NO DRILL

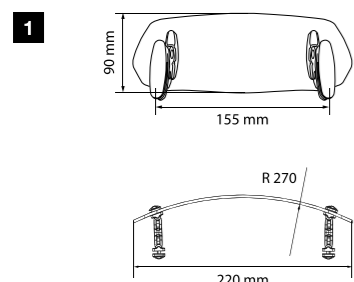

REF.	H W
6007	45,30 €

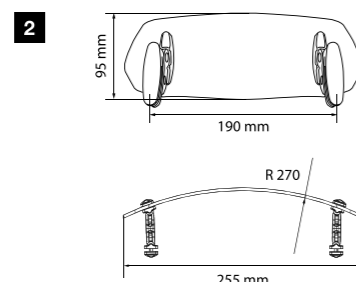

REF.	H W
5852	46,00 €

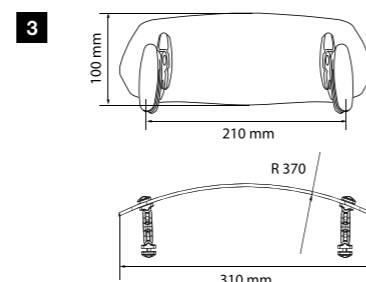

REF.	H W
5853	46,90 €

RECAMBIOS

REF.	H W	N
JUEGO MECANISMOS REGULABLES	6271	29,70 €
RECAMBIO VISERA N.1 (220 x 90 mm)	6268	24,00 €
RECAMBIO VISERA N.2 (255 x 95 mm)	6269	24,00 €
RECAMBIO VISERA N.3 (310 x 100 mm)	6270	24,00 €

Las viseras multiregulables fijadas con tornillos se pueden montar tanto en las cúpulas PUIG como en las cúpulas originales de su moto.

Compruebe la compatibilidad y las referencias en nuestra web.

MECANISMO VISERA
 (N) Negro (H) Ahumado (W) Transparente

NOTA: Si la visera se suministra con la cúpula Puig, no será necesario realizar los agujeros porque ya vienen incorporados.



VISERAS MULTIREGULABLES CLIP-ON

* Consulta disponibilidad para modelos de motocicleta en www.puighitechparts.com tecleando en la ventana de búsqueda: VISERA



PROCEDIMIENTO DE MONTAJE

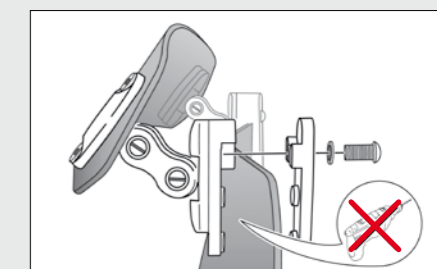

Las viseras multiregulables con sistema Clip-On se pueden montar tanto en las cúpulas Puig como en las cúpulas originales de su moto.

Compruebe la compatibilidad y las referencias en nuestra web.

Apta para grosores de pantalla de entre 3 y 5 mm.

No es necesario agujerear la cúpula para sujetar la visera.

RECOMENDACIONES

REF. 6319 para cúpulas OEM de anchura mínima 180 mm.

REF. 6320 para cúpulas OEM de anchura mínima 226 mm.

REF. 6375 para cúpulas OEM de anchura mínima 242 mm.

TÜV ABE 31240 TYP VISERA IMPACT RESISTANT UV RESISTANT PMMA ACRYLIC ROUND EDGE AERODYNAMIC OEM COMPATIBLE UP DOWN REGULABLE NO DRILL

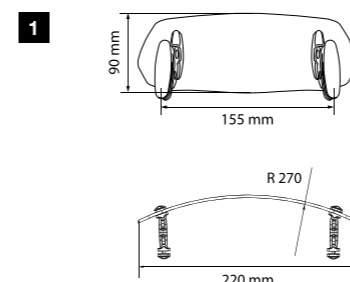

RÉF.	H W
6319	75,00 €

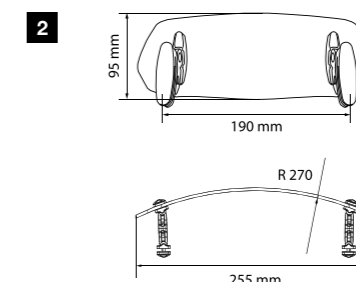

REF.	F H W
6320	75,00 €

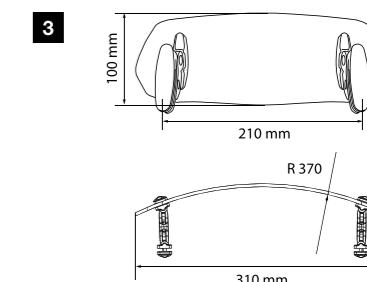

REF.	F H W
6375	75,50 €

RECAMBIOS

REF.	F H W	N
JUEGO MECANISMOS REGULABLES	6799	52,80 €
RECAMBIO VISERA N.1 (220 x 90 mm)	6871	25,68 €
RECAMBIO VISERA N.2 (255 x 95 mm)	6872	25,68 €
RECAMBIO VISERA N.3 (310 x 100 mm)	6873	25,68 €

MECANISMO VISERA
 (N) Negro (F) Ahumado Oscuro (H) Ahumado (W) Transparente



DEFLECTORES PARA CÚPULAS Y CARENABRISES

* Consulta disponibilidad para modelos de motocicleta en www.puigtechparts.com tecleando en la ventana de búsqueda: **VISERA**



PROCEDIMIENTO DE MONTAJE

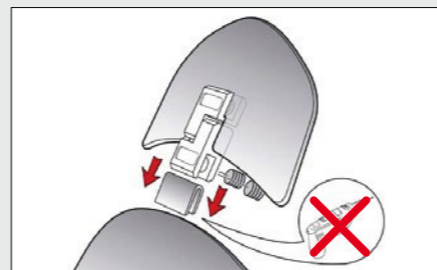

No es necesario agujerear la cúpula para sujetar el deflector.

1
REF. 4639H

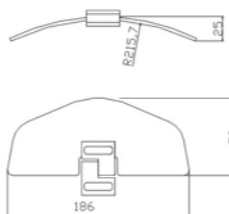

2
REF. 4717H

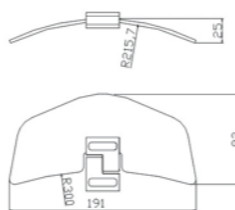

TÜV **ABE** 30774 **PMMA** ACRYLIC

RECAMBIOS	REF.	H	W	D
DEFLECTOR 1	4639	45,90 €	45,90 €	
DEFLECTOR 2	4717	45,90 €	45,90 €	
MECANISMO METÁLICO BASCULANTE	6878D			37,20 €

D Aluminio Anodizado **H** Ahumado **W** Transparente



DEFLECTORES FRONTALES EXTENDED

* Consulta disponibilidad para modelos de motocicleta en www.puigtechparts.com tecleando en la ventana de búsqueda: **DEFLECTOR FRONTAL**



REF. 21896W



La protección contra el viento es una parte fundamental de tu moto, y en Puig somos conscientes de lo importante que es mejorar el coeficiente aerodinámico de nuestras cúpulas. Por ello, hemos rediseñado los deflectores para ofrecer una protección adicional que aporta mayor comodidad en tus trayectos.

Estos deflectores son compatibles tanto con las pantallas Puig como con las OEM, y están diseñados para encajar a la perfección, garantizando un montaje sencillo, sin problemas de fijación ni holguras indeseadas.

IMPACT RESISTANT **PMMA** ACRYLIC **AERODYNAMIC** **ROUND EDGE** **TÜV** **ABE** 31948 **TYP** D. Frontal

F Ahumado Oscuro **N** Negro
H Ahumado **W** Transparente



DEFLECTORES SUPERIORES

* Consulta disponibilidad para modelos de motocicleta en www.puigtechparts.com tecleando en la ventana de búsqueda: **DEFLECTOR SUPERIOR**



REF. 20812H



Los deflectores se adaptan de forma ideal a las líneas de la moto gracias a su diseño y a la calidad de sus acabados, permitiendo desviar el flujo de aire hacia el exterior de las piernas y mejorando la comodidad en la conducción.

IMPACT RESISTANT **PMMA** ACRYLIC **AERODYNAMIC** **ROUND EDGE** **TÜV** **ABE** 31948 **TYP** D. High

F Ahumado Oscuro
H Ahumado
W Transparente



CARENABRIS NEW GENERATION

* Consulta disponibilidad para modelos de motocicleta en www.puigtechparts.com tecleando en la ventana de búsqueda: **NEW GENERATION**



ESTUDIADO EN EL TÚNEL DEL VIENTO VIRTUAL



- Lower pressure
- Max. pressure

Presión del viento sin Carenabris Naked New Generation Puig.

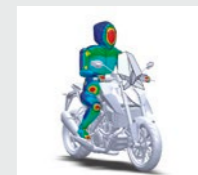

- Lower pressure
- Max. pressure

Presión del viento con Carenabris Naked New Generation Puig.



Mejora el coeficiente aerodinámico y la protección contra el viento.

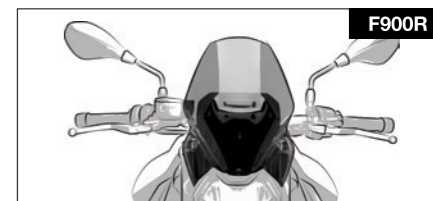

Carenabris serigrafiado brillante en el interior.



Carenabris serigrafiado en negro mate por fuera.

En PUIG dependiendo del modelo aplicamos una serigrafía o no en nuestros carenabris para esconder partes de la moto poco atractivas.



PUIG DISPONE DE CUATRO MODELOS DE NEW GENERATION:

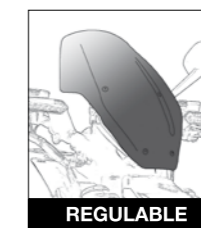
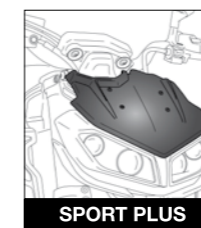
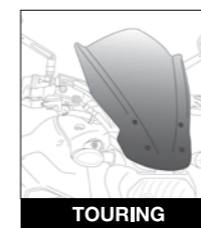

La forma del carenabris varía según el modelo de la motocicleta (**consultar nuestra página web**).

- | | | | | |
|------------------------|-------------------------|---------------------|----------------|-----------------------|
| A Azul | F Ahumado Oscuro | H Ahumado | N Negro | T Naranja |
| C Símil Carbono | G Amarillo | J Negro Mate | R Rojo | V Verde |
| | | | | W Transparente |



CARENABRIS FLANKER

* Consulta disponibilidad para modelos de motocicleta en www.puigtechparts.com tecleando en la ventana de búsqueda: **FLANKER**



MODELO	REF.	F H N W
FLANKER UNIVERSAL MANILLARES 22/29 mm	20334	115,20 €

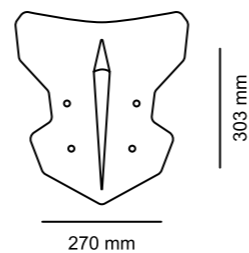

2 PUNTOS DE SUJECIÓN

- F** Ahumado Oscuro
- N** Negro
- H** Ahumado
- W** Transparente



CARENABRIS RAFALE

* Consulta disponibilidad para modelos de motocicleta en www.puigtechparts.com tecleando en la ventana de búsqueda: **RAFALE**



MODELO	REF.	A F G H N R T V W	C
RAFALE UNIVERSAL MANILLARES 22/29 mm	5881	117,90 €	115,25 €

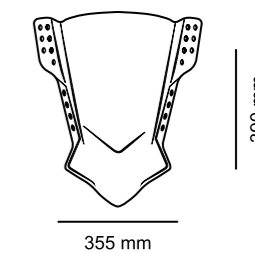

2 PUNTOS DE SUJECIÓN

- A** Azul
- G** Amarillo
- R** Rojo
- C** Símil Carbono
- H** Ahumado
- T** Naranja
- F** Ahumado Oscuro
- N** Negro
- V** Verde
- W** Transparente



CARENABRIS BAT

* Consulta disponibilidad para modelos de motocicleta en www.puigtechparts.com tecleando en la ventana de búsqueda: **BAT**



MODELO	REF.	F H W
BAT UNIVERSAL MANILLARES 22/29 mm	8088	97,90 €
VISERA	REF.	H W
VISERA MULTIREGULABLE FIJADA CON TORNILLOS RECOMENDADA	20763	46,60 €
VISERA MULTIREGULABLE CLIP-ON RECOMENDADA	20764	49,90 €

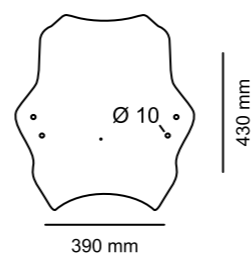

2 PUNTOS DE SUJECIÓN

- F** Ahumado Oscuro
- H** Ahumado
- W** Transparente



CARENABRIS HALCYON

* Consulta disponibilidad para modelos de motocicleta en www.puigtechparts.com tecleando en la ventana de búsqueda: **HALCYON**



MODELO	REF.	H W
UNIVERSAL MANILLARES 22/26 mm	21931H	83,90 €

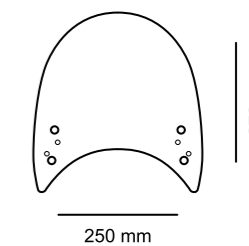

2 PUNTOS DE SUJECIÓN

- H** Ahumado
- W** Transparente



CARENABRIS MITO

* Consulta disponibilidad para modelos de motocicleta en www.puighitechparts.com tecleando en la ventana de búsqueda: MITO



MODELO	REF.	F H N W
MITO UNIVERSAL MANILLARES 22/29 mm	20702	93,23 €
VISERA	REF.	H W
VISERA MULTIREGULABLE FIJADA CON TORNILLOS RECOMENDADA	6007	45,30 €
VISERA MULTIREGULABLE CLIP-ON RECOMENDADA	6319	75,00 €

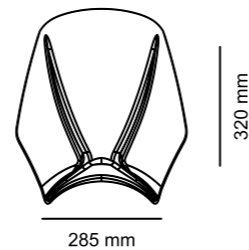

2 PUNTOS DE SUJECIÓN

- F** Ahumado Oscuro
- N** Negro
- H** Ahumado
- W** Transparente



CARENABRIS UP&DOWN

* Consulta disponibilidad para modelos de motocicleta en www.puighitechparts.com tecleando en la ventana de búsqueda: UP DOWN



MODELO	REF.	H W
UP&DOWN UNIVERSAL MANILLARES 22/29 mm	2193	177,60 €
VISERA	REF.	H W
VISERA MULTIREGULABLE FIJADA CON TORNILLOS RECOMENDADA	20763	46,60 €
VISERA MULTIREGULABLE CLIP-ON RECOMENDADA	20764	49,90 €

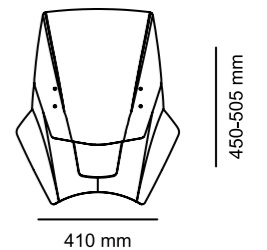

2 PUNTOS DE SUJECIÓN

- H** Ahumado
- W** Transparente



CARENABRIS TREND

* Consulta disponibilidad para modelos de motocicleta en www.puigtechparts.com tecleando en la ventana de búsqueda: **TREND**



MODELO	REF.	A H F N
TREND UNIVERSAL MANILLARES 22/29 mm	5022	78,90 €
VISERA	REF.	H W
VISERA MULTIREGULABLE FIJADA CON TORNILLOS RECOMENDADA	20763	46,60 €
VISERA MULTIREGULABLE CLIP-ON RECOMENDADA	20764	49,90 €

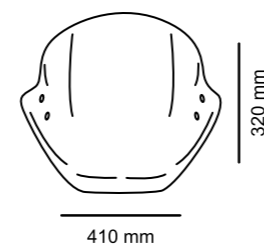

2 PUNTOS DE SUJECIÓN

- A** Azul
- H** Ahumado
- F** Ahumado Oscuro
- N** Negro



CARENABRIS TOURING II

* Consulta disponibilidad para modelos de motocicleta en www.puigtechparts.com tecleando en la ventana de búsqueda: **TOURING II**



MODELO	REF.	H	W
TOURING II UNIVERSAL MANILLARES 22/29 mm	5267	109,13 €	109,13 €
VISERA	REF.	H	W
VISERA MULTIREGULABLE FIJADA CON TORNILLOS RECOMENDADA	20763	46,60 €	
VISERA MULTIREGULABLE CLIP-ON RECOMENDADA	20764	49,90 €	

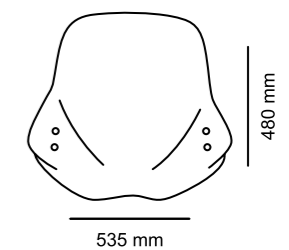

2 PUNTOS DE SUJECIÓN

- H** Ahumado
- W** Transparente



CARENABRIS NAKED

* Consulta disponibilidad para modelos de motocicleta en www.puigtechparts.com tecleando en la ventana de búsqueda: **NAKED**



MODELO	REF.	A F H N
UNIVERSAL	0869	39,90 €

No usar cola fijadora para tornillos, ya que reacciona con el plástico y lo agrieta.
Grosor: 3 mm.
 Montaje óptimo para faros Ø 200 mm.

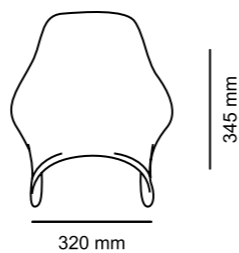

2 PUNTOS DE SUJECIÓN

- A Azul
- H Ahumado
- F Ahumado Oscuro
- N Negro



CARENABRIS RAPTOR

* Consulta disponibilidad para modelos de motocicleta en www.puigtechparts.com tecleando en la ventana de búsqueda: **RAPTOR**



MODELO	REF.	A F H N R W
UNIVERSAL	0013	69,50 €

No usar cola fijadora para tornillos, ya que reacciona con el plástico y lo agrieta.
Grosor: 3 mm.
 Montaje óptimo para faros Ø 200 mm.

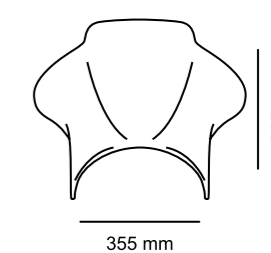

2 PUNTOS DE SUJECIÓN

- A Azul
- H Ahumado
- F Ahumado Oscuro
- N Negro
- R Rojo
- W Transparente



CARENABRIS COCKPIT

* Consulta disponibilidad para modelos de motocicleta en www.puighitechparts.com tecleando en la ventana de búsqueda: **COCKPIT**



MODELO	REF.	A F G H N R W
UNIVERSAL	1480	64,90 €

No usar cola fijadora para tornillos, ya que reacciona con el plástico y lo agrieta.
Grosor: 3 mm.
 Montaje óptimo para faros Ø 200 mm.

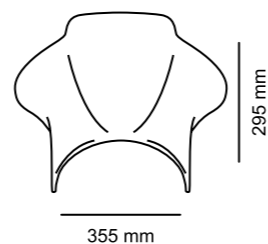

2 PUNTOS DE SUJECIÓN

- A** Azul
- G** Amarillo
- N** Negro
- F** Ahumado Oscuro
- H** Ahumado
- R** Rojo
- W** Transparente



CARENABRIS WAVE

* Consulta disponibilidad para modelos de motocicleta en www.puighitechparts.com tecleando en la ventana de búsqueda: **WAVE**



MODELO	REF.	A F H N
UNIVERSAL	2208	37,90 €

No usar cola fijadora para tornillos, ya que reacciona con el plástico y lo agrieta.
Grosor: 3 mm.
 Montaje óptimo para faros Ø 200 mm.

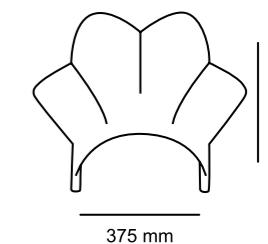

2 PUNTOS DE SUJECIÓN

- A** Azul
- H** Ahumado
- F** Ahumado Oscuro
- N** Negro



CARENABRIS WINDY

* Consulta disponibilidad para modelos de motocicleta en www.puighitechparts.com tecleando en la ventana de búsqueda: **WINDY**



MODELO	REF.	A F H N W
UNIVERSAL	1482	72,50 €

No usar cola fijadora para tornillos, ya que reacciona con el plástico y lo agrieta.
Grosor: 3 mm.
 Montaje óptimo para faros Ø 200 mm.

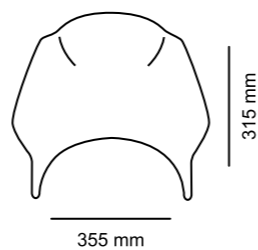

2 PUNTOS DE SUJECIÓN

- A** Azul
- H** Ahumado
- R** Rojo
- F** Ahumado Oscuro
- N** Negro
- W** Transparente



CARENABRIS VISION

* Consulta disponibilidad para modelos de motocicleta en www.puighitechparts.com tecleando en la ventana de búsqueda: **VISION**



MODELO	REF.	A F H N W
UNIVERSAL CARCASA SÍMIL CARBONO	003CX	58,85 €
UNIVERSAL CARCASA NEGRA	003NX	48,50 €

No usar cola fijadora para tornillos, ya que reacciona con el plástico y lo agrieta.
Grosor: 3 mm.
 Montaje óptimo para faros Ø 200 mm.

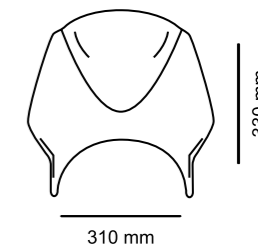

2 PUNTOS DE SUJECIÓN

- C A** Azul
- C F** Ahumado Oscuro
- C H** Ahumado
- C N** Negro
- C W** Transparente
- N A** Azul
- N F** Ahumado Oscuro
- N H** Ahumado
- N N** Negro
- N W** Transparente



CARENABRIS TOP

* Consulta disponibilidad para modelos de motocicleta en www.puigtechparts.com tecleando en la ventana de búsqueda: **TOP**



TÜV **ABE** 38188 **TYP** CS5 **PMMA** ACRYLIC **IMPACT** RESISTANT **UV** RESISTANT **ROUND** EDGE **MEDIUM** PROTECTION

MODELO	REF.	H N
UNIVERSAL	1309	79,90 €

No usar cola fijadora para tornillos, ya que reacciona con el plástico y lo agrieta.
Grosor: 3 mm.
 Montaje óptimo para faros Ø 200 mm.

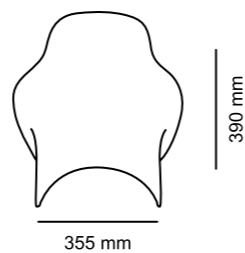

2 PUNTOS DE SUJECIÓN

- H** Ahumado
- N** Negro



CARENABRIS PLUS

* Consulta disponibilidad para modelos de motocicleta en www.puigtechparts.com tecleando en la ventana de búsqueda: **PLUS**



TÜV **ABE** 38188 **TYP** CS9 **PC** POLYCARBONATE **IMPACT** RESISTANT **UV** RESISTANT **ROUND** EDGE **SCRATCH** RESISTANT **HIGH** PROTECTION

MODELO	REF.	F H
UNIVERSAL	4620	59,90 €

No usar cola fijadora para tornillos, ya que reacciona con el plástico y lo agrieta.
Grosor: 3 mm.
 Montaje óptimo para faros Ø 200 mm.

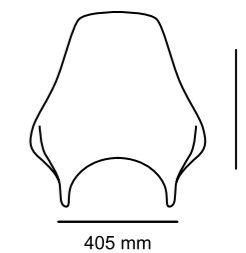

2 PUNTOS DE SUJECIÓN

- F** Ahumado Oscuro
- H** Ahumado



CARENABRIS CUSTOM I

* Consulta disponibilidad para modelos de motocicleta en www.puighitechparts.com tecleando en la ventana de búsqueda: **CUSTOM I**



MODELO	REF.	H W
UNIVERSAL MANILLARES 22/26 mm HORQUILLAS 38/42 mm	0840	120,65 €
VISERA	REF.	H W
VISERA MULTIREGULABLE FIJADA CON TORNILLOS RECOMENDADA	6007	45,30 €
VISERA MULTIREGULABLE CLIP-ON RECOMENDADA	6319	75,00 €

Grosor: 3 mm.

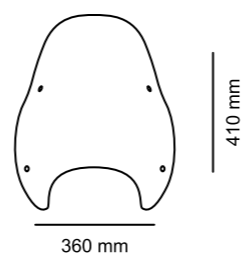

4 PUNTOS DE SUJECIÓN

H Ahumado **W** Transparente



CARENABRIS CUSTOM II

* Consulta disponibilidad para modelos de motocicleta en www.puighitechparts.com tecleando en la ventana de búsqueda: **CUSTOM II**



MODELO	REF.	H W
UNIVERSAL MANILLARES 22/29 mm	0336	79,90 €
VISERA	REF.	H W
VISERA MULTIREGULABLE FIJADA CON TORNILLOS RECOMENDADA	6007	45,30 €
VISERA MULTIREGULABLE CLIP-ON RECOMENDADA	6319	75,00 €

Grosor: 3 mm.

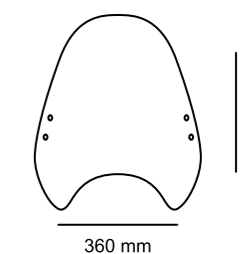

2 PUNTOS DE SUJECIÓN

H Ahumado **W** Transparente



CARENABRIS RANGER

* Consulta disponibilidad para modelos de motocicleta en www.puigtechparts.com tecleando en la ventana de búsqueda: **RANGER**



MODELO	REF.	H
UNIVERSAL MANILLARES 22/26 mm HORQUILLAS 38/42 mm	0328	136,39 €
VISERA	REF.	H
VISERA MULTIREGULABLE FIJADA CON TORNILLOS RECOMENDADA	5853	46,90 €
VISERA MULTIREGULABLE CLIP-ON RECOMENDADA	6375	75,50 €

Grosor: 3 mm.

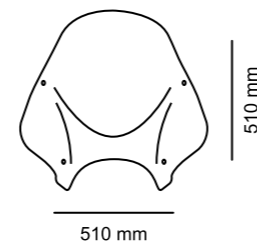

4 PUNTOS DE SUJECIÓN

H Ahumado



CARENABRIS TOURING I

* Consulta disponibilidad para modelos de motocicleta en www.puigtechparts.com tecleando en la ventana de búsqueda: **TOURING I**



MODELO	REF.	W
UNIVERSAL MANILLARES 22/29 mm	0856	106,50 €
VISERA	REF.	W
VISERA MULTIREGULABLE FIJADA CON TORNILLOS RECOMENDADA	20763	46,60 €
VISERA MULTIREGULABLE CLIP-ON RECOMENDADA	20764	49,90 €

Grosor: 3 mm.

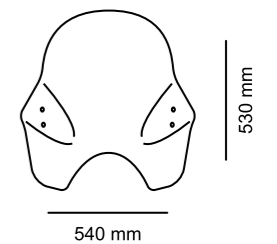

2 PUNTOS DE SUJECIÓN

W Transparente



CARENABRIS ROADSTER

* Consulta disponibilidad para modelos de motocicleta en www.puigtechparts.com tecleando en la ventana de búsqueda: **ROADSTER**



MODELO	REF.	H W
UNIVERSAL A	0444	81,21 €
UNIVERSAL B	0131	50,57 €
UNIVERSAL C	5932	104,12 €

Fijaciones a las barras de horquilla.
Fijaciones a los tornillos de faro.
Fijaciones al manillar de 22/26 mm.

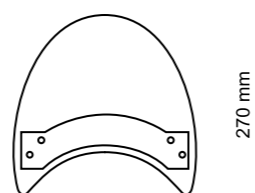

250 mm
270 mm
2 PUNTOS DE SUJECIÓN

H Ahumado **W** Transparente



CARENABRIS CHOPPER

* Consulta disponibilidad para modelos de motocicleta en www.puigtechparts.com tecleando en la ventana de búsqueda: **CHOPPER**



MODELO	REF.	W
UNIVERSAL MANILLARES 22/26 mm	0854	119,90 €
DEFLECTOR	REF.	H W
DEFLECTOR RECOMENDADO	4717	45,90 €

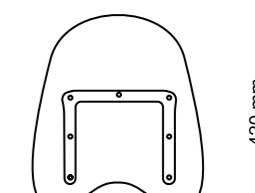

440 mm
420 mm
2 PUNTOS DE SUJECIÓN

H Ahumado **W** Transparente



CARENABRIS HIGHWAY

* Consulta disponibilidad para modelos de motocicleta en www.puigtechparts.com tecleando en la ventana de búsqueda: **HIGHWAY**



MODELO	REF.	W
UNIVERSAL MANILLARES 22/26 mm	0129	124,90 €
DEFLECTOR	REF.	H W
DEFLECTOR RECOMENDADO	4717	45,90 €

Carenabris de fácil montaje mediante 2 bridas al manillar.
Para una fijación más exigente aconsejamos nuestros modelos de carenabris de 4 puntos de sujeción.

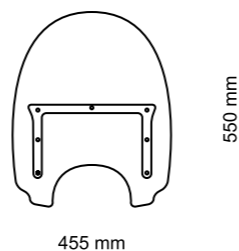

2 PUNTOS DE SUJECIÓN

H Ahumado **W** Transparente



CARENABRIS DAYTONA IV

* Consulta disponibilidad para modelos de motocicleta en www.puigtechparts.com tecleando en la ventana de búsqueda: **DAYTONA IV**



MODELO	REF.	W
UNIVERSAL MANILLARES 22/26 mm	2003	89,90 €
DEFLECTOR	REF.	H W
DEFLECTOR RECOMENDADO	4717	45,90 €

Carenabris de fácil montaje mediante 2 bridas al manillar.
Para una fijación más exigente aconsejamos nuestros modelos de carenabris de 4 puntos de sujeción.

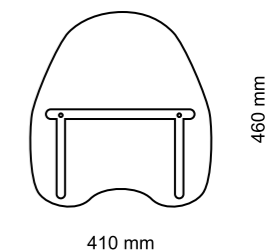

2 PUNTOS DE SUJECIÓN

H Ahumado **W** Transparente



CARENABRIS DAYTONA III

* Consulta disponibilidad para modelos de motocicleta en www.puigtechparts.com tecleando en la ventana de búsqueda: **DAYTONA III**



MODELO	REF.	W
UNIVERSAL MANILLARES 22/26 mm	1984	101,90 €
DEFLECTOR	REF.	H W
DEFLECTOR RECOMENDADO	4717	45,90 €

Carenabris de fácil montaje mediante 2 bridas al manillar.
Para una fijación más exigente aconsejamos nuestros modelos de carenabris de 4 puntos de sujeción.

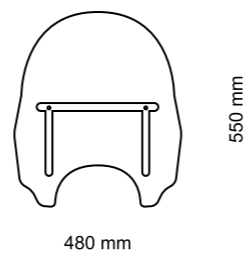

2 PUNTOS DE SUJECIÓN

H Ahumado **W** Transparente



CARENABRIS AMERICA I

* Consulta disponibilidad para modelos de motocicleta en www.puigtechparts.com tecleando en la ventana de búsqueda: **AMERICA I**



MODELO	REF.	W
UNIVERSAL MANILLARES 22/26 mm HORQUILLAS 38/42 mm	0867	198,77 €
DEFLECTOR	REF.	H W
DEFLECTOR RECOMENDADO	4717	45,90 €

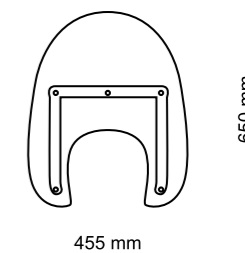

4 PUNTOS DE SUJECIÓN

H Ahumado **W** Transparente



CARENABRIS AMERICA II

* Consulta disponibilidad para modelos de motocicleta en www.puigtechparts.com tecleando en la ventana de búsqueda: AMERICA II



MODELO	REF.	W
UNIVERSAL MANILLARES 22/26 mm HORQUILLAS 38/42 mm	0319	199,63 €
DEFLECTOR	REF.	H W
DEFLECTOR RECOMENDADO	4717	45,90 €

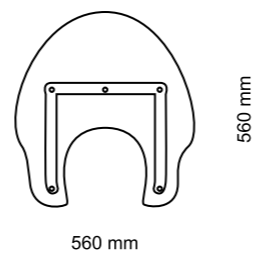

4 PUNTOS DE SUJECIÓN

H Ahumado **W** Transparente



CARENABRIS AMERICA III

* Consulta disponibilidad para modelos de motocicleta en www.puigtechparts.com tecleando en la ventana de búsqueda: AMERICA III



MODELO	REF.	W
UNIVERSAL MANILLARES 22/26 mm HORQUILLAS 38/42 mm	1129	217,54 €
DEFLECTOR	REF.	H W
DEFLECTOR RECOMENDADO	4717	45,90 €

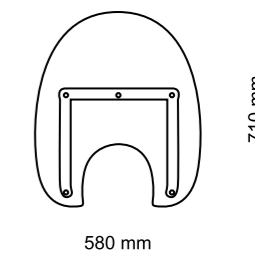

4 PUNTOS DE SUJECIÓN

H Ahumado **W** Transparente



SEMICARENADOS

* Consulta disponibilidad para modelos de motocicleta en www.puighitechparts.com tecleando en la ventana de búsqueda: SEMICARENADOS



BMW R NINE T
(REF. 9160F)

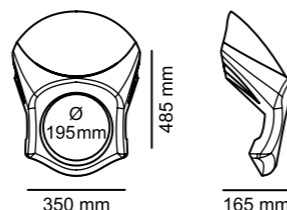

CV8 VARIANTE 2
REF. 9553/9515

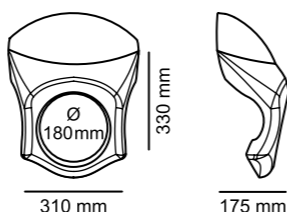

CV7 VARIANTE 2
REF. 9554/9516

TÜV ABE 39524 PMMA ACRYLIC TYP CV7 TYP CV8

MODELO	REF.	F H N W	RECAMBIOS	REF.	F H N W	J	C
UNIVERSAL CARCASA NEGRA Ø 195 mm CV8 Variante 2	9553	191,32 €	CARCASA Ø 195 mm CV8 Variante 2	9230		93,00 €	101,84 €
UNIVERSAL CARCASA SIMIL CARBONO Ø 195 mm CV8 Variante 2	9515	198,41 €	CARCASA Ø 180 mm CV7 Variante 2	9231		102,50 €	103,15 €
UNIVERSAL CARCASA NEGRA Ø 180 mm CV7 Variante 2	9554	221,80 €	PANTALLA PARA CARCASA Ø 195 mm	9196	51,63 €		
UNIVERSAL CARCASA SIMIL CARBONO Ø 180 mm CV7 Variante 2	9516	203,37 €	PANTALLA PARA CARCASA Ø 180 mm	9872	76,47 €		
			HERRAJES UNIVERSAL SEMICARENADO Ø 195 mm	9978N	54,56 €		
			HERRAJES UNIVERSAL SEMICARENADO Ø 180 mm	9979N	37,66 €		

CARCASA

- Símil Carbono
- Negro Mate
- Negro

PANTALLA

- Ahumado Oscuro
- Ahumado
- Negro
- Transparente

AERODYNAMIC TEST



RETROVISIONS

* Consulta disponibilidad para modelos de motocicleta en www.puighitechparts.com tecleando en la ventana de búsqueda: RETROVISIONS



DUCATI SCRAMBLER
(REF. 7652)

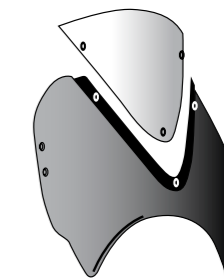
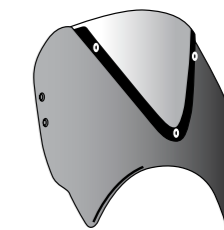

TÜV ABE 38188 TYP CS14 PC POLYCARBONATE ABS IMPACT RESISTANT UV RESISTANT ROUND EDGE AERODYNAMIC SCRATCH RESISTANT

MODELO	REF.
RETROVISION UNIVERSAL	VER PÁGINA 79

RECAMBIOS	REF.	F H N W
CÚPULA	1517	20,90 €

CARCASA

- Símil Carbono
- Negro Mate

CÚPULA

- Ahumado Oscuro
- Ahumado
- Negro
- Transparente

Los Retrovision se componen de una carcasa opaca (negra o símil carbono) y una cúpula ahumada clara, oscura, negra o transparente.

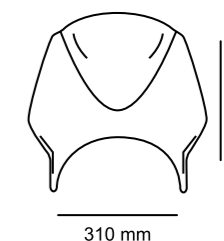

2 PUNTOS DE SUJECIÓN

AERODYNAMIC TEST





PLACA FRONTAL ALUMINIO

* Consulta disponibilidad para modelos de motocicleta en www.puigtechparts.com tecleando en la ventana de búsqueda: **PLACA ALU**



REF. 9807N



REF. 9807P

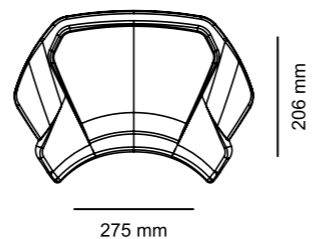

2 PUNTOS DE SUJECIÓN

Pueden servir como pequeña pantalla para parar el viento o como portanúmeros. Tienen soporte de hierro universales o específicos para algunos modelos.



AERODYNAMIC TEST



MODELO	REF.	P	N
PLACA FRONTAL UNIVERSAL - FIJACIÓN A HORQUILLA	3592	74,91 €	74,91 €
PLACA FRONTAL UNIVERSAL - FIJACIÓN A SOPORTES DEL FARO	3593	74,91 €	74,91 €

RECAMBIOS	REF.	P	N
PLACA FRONTAL ALUMINIO	9807	47,48 €	40,30 €
HERRAJES UNIVERSALES	9977		69,32 €

- N Negro
- P Aluminio



PLACA FRONTAL ABS

* Consulta disponibilidad para modelos de motocicleta en www.puigtechparts.com tecleando en la ventana de búsqueda: **PLACA ABS**



REF. 9229C

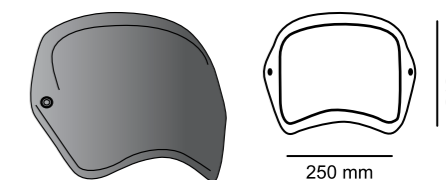

PLACA FRONTAL 2 PUNTOS DE SUJECIÓN

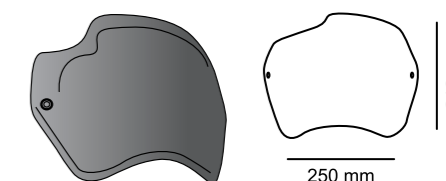

PLACA FRONTAL ASIMÉTRICA (Únicamente REF. 9177, 9522) 2 PUNTOS DE SUJECIÓN

Doble función: Deflector del viento y portanúmeros. Disponibles con herrajes universales o específicos para determinadas motocicletas.



AERODYNAMIC TEST



MODELO	REF.	J	C
PLACA FRONTAL UNIVERSAL - FIJACIÓN A HORQUILLA	3590	86,96 €	89,69 €
PLACA FRONTAL UNIVERSAL - FIJACIÓN A SOPORTES DEL FARO	3591	94,50 €	95,60 €

RECAMBIOS	REF.	J	C	N
PLACA FRONTAL	9229	51,40 €	53,15 €	
HERRAJES UNIVERSALES	9977			69,32 €

- C Símil Carbono
- J Negro Mate



CÚPULA HIGH-ROAD

* Consulta disponibilidad para modelos de motocicleta en www.puighitechparts.com tecleando en la ventana de búsqueda: **HIGHROAD**



Diseñada para ofrecer una mejor protección aerodinámica a las motos de estilo Custom y Cruiser que disponen de carenado frontal de origen. De formas elegantes y sobrias se adapta perfectamente con la atractiva estética que lucen este tipo de motos.

Hay disponible dos versiones, Sport y Touring, con 223 mm y 323 mm de altura respectivamente para que cada usuario pueda elegir la que más se adapte a sus necesidades.

Gracias a su estudiado diseño desarrollado con la tecnología del túnel del viento, las cúpulas

High-Road disponen de una inclinación que la acerca más al conductor, derivando de forma limpia la corriente de aire frontal que impactaría directamente contra el conductor, eliminando las molestas turbulencias y vibraciones en el casco, aumentando notablemente la comodidad en la conducción y reduciendo la fatiga para poder disfrutar de las largas rutas.

NOTA: Para reemplazar o cambiar la tornillería de su cúpula, consultar página 55.



TOURING

- F** Ahumado Oscuro
- N** Negro
- H** Ahumado
- W** Transparente



SPORT

- F** Ahumado Oscuro
- N** Negro
- H** Ahumado
- W** Transparente



REF. 21236W



REF. 21340F



SEMICARENADO FURY

* Consulta disponibilidad para modelos de motocicleta en www.puighitechparts.com tecleando en la ventana de búsqueda: **FURY**



Realizado específicamente para la Harley-Davidson Sportster S, su diseño de estilo Batwing, inspirado en el afilado hocico de los tiburones blancos, luce una línea horizontal muy marcada que destaca una zona superior prácticamente plana que se integra perfectamente con el depósito y el conjunto de la moto. Por lo que resulta ideal para aquellos pilotos que buscan

combinar estética y funcionalidad a partes iguales.

Con la instalación del semicarenado Fury se reduce la cantidad de aire que impactaría contra el piloto, desviando el aire de forma limpia hacia los laterales y evitando molestas turbulencias, lo que aumenta considerablemente la comodidad en la conducción y reduce la fatiga.

El semicarenado Fury está disponible en dos versiones: Touring y Sport. La versión Touring ofrece una mayor protección aerodinámica, ideal para trayectos largos, mientras que la versión Sport, más compacta y ligera, está diseñada para un estilo de conducción más dinámico.



REF. 21581F

TOURING

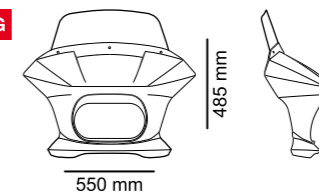

SPORT

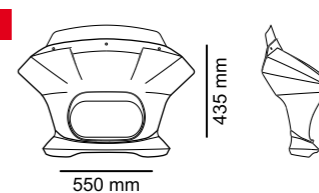

CARCASA

- J** Negro Mate
- N** Negro

PANTALLA

- F** Ahumado Oscuro
- H** Ahumado
- N** Negro
- W** Transparente



SEMICARENADO MIRAGE

* Consulta disponibilidad para modelos de motocicleta en www.puigitechparts.com tecleando en la ventana de búsqueda: **MIRAGE**



El semicarenado Mirage está formado por una carcasa de plástico negra de diferentes tamaños y una pantalla fabricada en PMMA en color transparente o ahumado. El usuario puede escoger entre dos medidas distintas: Sport, para aquellos que busquen un look más deportivo a su motocicleta, y Touring para los que prioricen la protección en la conducción.

El carenabris deberá ser instalado por el comprador con el kit de tornillería incorporado.

Ø DIÁMETRO 175 mm
REF. 21331F



TOURING

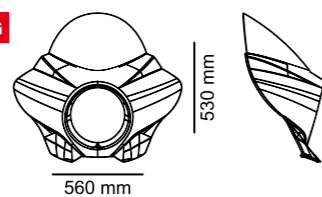

SPORT

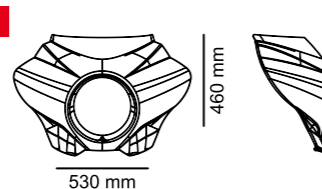

CARCASA

- J** Negro Mate
- N** Negro

PANTALLA

- F** Ahumado Oscuro
- H** Ahumado
- W** Transparente



SEMICARENADO ANARCHY

* Consulta disponibilidad para modelos de motocicleta en www.puigitechparts.com tecleando en la ventana de búsqueda: **ANARCHY**



Ø DIÁMETRO 155 mm
REF. 21081N

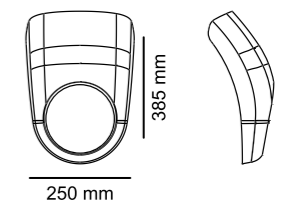

CV9 VARIANTE 1

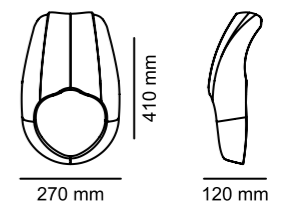

CV9 VARIANTE 2

El nuevo semicarenado Anarchy es la combinación perfecta de deportividad y protección para tu moto, ya que con las distintas medidas del semicarenado no sólo consigue el look extreme que buscas, también protege la moto y el piloto.

Su montaje es una tarea fácil que viene acompañada de un kit de montaje con instrucciones y tornillería necesaria para su correcta instalación.

CARCASA

- J** Negro Mate
- N** Negro Brillante

AERODYNAMIC TEST





SEMICARENADO DARK NIGHT

* Consulta disponibilidad para modelos de motocicleta en www.puighitechparts.com tecleando en la ventana de búsqueda: **DARK NIGHT**



Ø DIÁMETRO 150 mm
REF. 21095H

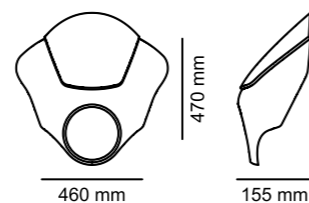

CV10 VARIANTE 1

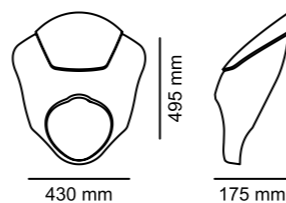

CV10 VARIANTE 2

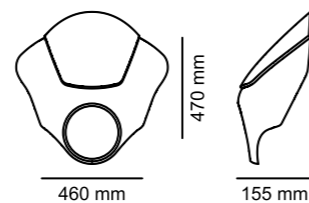

CV10 VARIANTE 3



Diseño sport, carcasa en acabado negro brillo o negro mate, con cúpula en ahumado claro o ahumado oscuro.

Sus perfectas medidas, 47 cm de alto y 46 cm de ancho, lograrán garantizarte la mejor experiencia de conducción.

Este semicarenado se adapta a la perfección al faro, ya sea redondo o en forma como es el caso de la Kawasaki Vulcan S.

La pieza se entrega con un kit de montaje instrucciones y toda la tornillería necesaria para que su instalación sea rápida y sencilla.

- | | |
|--------------------------|-------------------------|
| CARCASA | PANTALLA |
| J Negro Mate | F Ahumado Oscuro |
| N Negro Brillante | H Ahumado |



BATWING SML

* Consulta disponibilidad para modelos de motocicleta en www.puighitechparts.com tecleando en la ventana de búsqueda: **BATWING**



SML TOURING
REF. 21048W

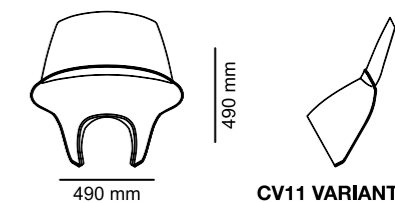

CV11 VARIANTE 1

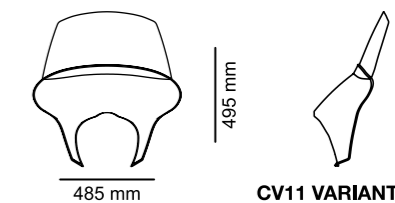

CV11 VARIANTE 4



SML SPORT
REF. 21049W

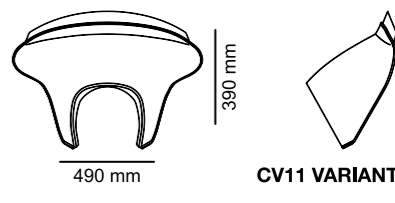

CV11 VARIANTE 2

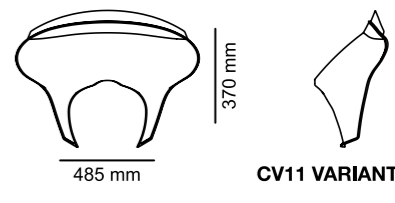

CV11 VARIANTE 3



El carenabris Batwing SML está formado por una carcasa de plástico negra de diferentes tamaños y una pantalla fabricada en High Impact PMMA en color transparente, ahumado o ahumado oscuro.

El usuario puede escoger entre dos medidas distintas: sport, para aquellos que busquen un

look más deportivo a su motocicleta, y touring para los que prioricen la protección en la conducción.

El carenabris deberá ser instalado por el comprador con el kit de tornillería incorporado.

- | | |
|--------------------------|-----------------------|
| CARCASA | PANTALLA |
| J Negro Mate | H Ahumado |
| N Negro Brillante | W Transparente |





CARENABRIS GTS SPORT

* Consulta disponibilidad para modelos de motocicleta en www.piughitechparts.com tecleando en la ventana de búsqueda: **GTS SPORT**



El nuevo Carenabris GTS Sport está diseñado para potenciar la capacidad aerodinámica, dotar de mayor protección y aportarle ese carácter deportivo que tanto buscas para tu Piaggio Vespa GTS.

Fabricado en material acrílico CN de alta gama el GTS Sport se convertirá en tu mejor aliado contra las inclemencias meteorológicas y el viento racheado, además de mostrarse férreo y resistente ante posibles impacto o salpicaduras durante la ruta.

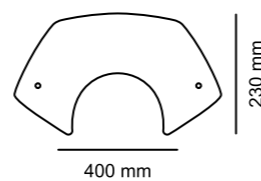

2 PUNTOS DE SUJECIÓN

- H** Ahumado
- W** Transparente



CARENABRIS GTS TOURING

* Consulta disponibilidad para modelos de motocicleta en www.piughitechparts.com tecleando en la ventana de búsqueda: **GTS TOURING**



El nuevo Carenabris GTS Touring está diseñado para mejorar la experiencia de conducción de tu Piaggio Vespa GTS y protegerte de las rachas de viento en días con condiciones climáticas adversas.

Gracias a sus líneas redondeadas y elegantes, y su disponibilidad en acabado transparente y ahumado claro, GTS Touring no solo se adaptará a la perfección a la línea estética de tu motocicleta, sino que además reforzará ese carácter neo-retro que atesora este modelo de moto tan emblemático.

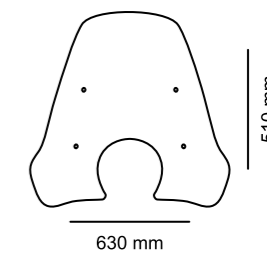

4 PUNTOS DE SUJECIÓN

- H** Ahumado
- W** Transparente

Accesorios elegantes y funcionales para la Vespa GTS, que realzan su estética clásica con durabilidad, resistencia y un toque moderno.



TAPONES EMBELLECEDORES RETROVISOR

* Consulta disponibilidad para modelos de motocicleta en www.puigitechparts.com tecleando en la ventana de búsqueda: TAPON VESPA

Tapones diseñados para mantener la estética y armonía del diseño, cubriendo los orificios tras el reemplazo de los espejos originales.

Su elegante acabado aporta un toque de refinamiento, evitando que la motoluzca incompleta.



REF. 22340P

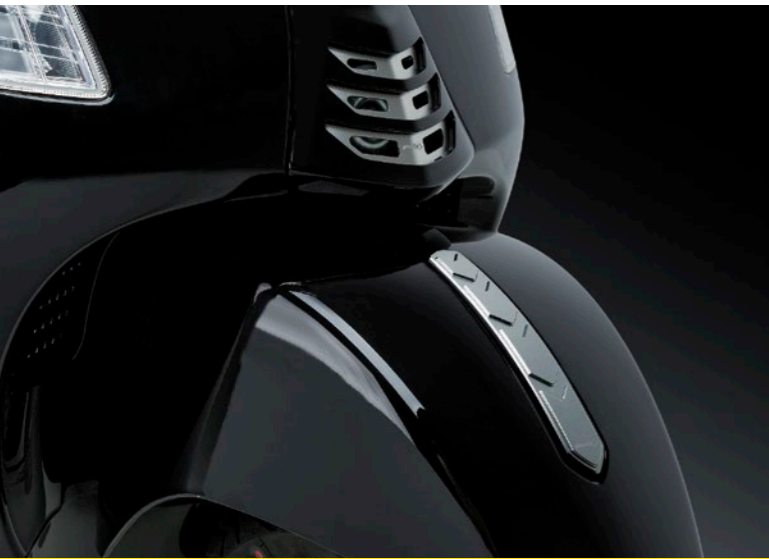

FALDÓN EMBELLECEDOR

* Consulta disponibilidad para modelos de motocicleta en www.puigitechparts.com tecleando en la ventana de búsqueda: EMBELLECEDOR VESPA

Faldón embellecedor para Vespa que combina tradición y modernidad.

Diseñado para integrarse a su estética, está fabricado en aluminio de alta calidad con piezas fresadas y anodizadas, garantizando resistencia, durabilidad y protección contra la corrosión.



REF. 22390N



EMBELLECEDOR BOCINA

* Consulta disponibilidad para modelos de motocicleta en www.puigitechparts.com tecleando en la ventana de búsqueda: BOCINA VESPA

Embellecedor de aluminio anodizado de alta calidad que fusiona modernidad y elegancia clásica.

Su diseño estilizado realza la estética de la moto italiana, ofreciendo durabilidad, resistencia y un toque distintivo.



REF. 22389N

N Negro

P Plata



CARENABRIS CITY TOURING

* Consulta disponibilidad para modelos de motocicleta en www.puigitechparts.com tecleando en la ventana de búsqueda: CITY TOURING



MODELO	REF.	H
UNIVERSAL (RETROVISOR M8)	0572	87,63 €

El City Touring está fabricado en policarbonato 3 mm y acabado en color ahumado, y se mostrará férreo ante el viento racheado aportándote una sensación calidad y de máximo confort en tu ruta.

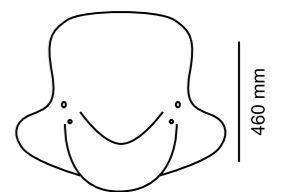

560 mm
460 mm
2 PUNTOS DE SUJECIÓN

H Ahumado



CARENABRIS TRAFIC

* Consulta disponibilidad para modelos de motocicleta en www.puigtechparts.com tecleando en la ventana de búsqueda: **TRAFIC**



MODELO	REF.	H W
UNIVERSAL	4873	85,79 €

Diseño urbano y cosmopolita, con gran protección contra el viento y frío, pero con un diseño de pantalla más bajo que permite una mejor condición aerodinámica.

Fabricado en Policarbonato de 3 mm.

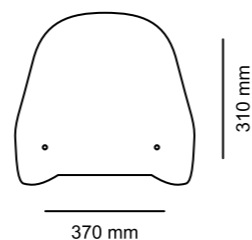

2 PUNTOS DE SUJECIÓN

H Ahumado

W Transparente



CARENABRIS URBAN

* Consulta disponibilidad para modelos de motocicleta en www.puigtechparts.com tecleando en la ventana de búsqueda: **URBAN**



MODELO	REF.	H W
UNIVERSAL	7599	95,90 €

El Urban se ha diseñado para satisfacer la necesidad de los clientes que demandaban un producto más alto para este segmento de motocicletas. Este nuevo carenabris creado por Puig tiene un diseño cosmopolita, pensado especialmente para el uso urbano. Te protegerá ante el viento y las inclemencias meteorológicas, mejorando la capacidad aerodinámica.

Fabricado en Policarbonato de 3 mm.

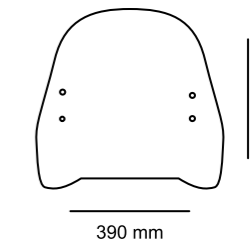

2 PUNTOS DE SUJECIÓN

H Ahumado

W Transparente



CARENABRIS T.X.

* Consulta disponibilidad para modelos de motocicleta en www.puigtechparts.com tecleando en la ventana de búsqueda: TX



MODELO	REF.	W
UNIVERSAL	1952	115,79 €

Evolución del T.S. Fabricado en PMMA de 4 mm (Polimetilmetacrilato), material muy resistente a posibles impactos y con gran capacidad aerodinámica.

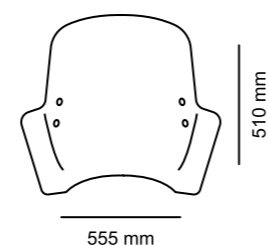

2 PUNTOS DE SUJECIÓN

(W) Transparente



MANOPLAS

* Consulta disponibilidad para modelos de motocicleta en www.puigtechparts.com tecleando en la ventana de búsqueda: MANOPLAS



MODELO	REF.	W
MANOPLAS UNIVERSAL	6855	49,90 €

Fabricadas en PMMA (Polimetilmetacrilato) de 3 mm por lo que será una barrera ante posibles objetos que puedan impactar sobre las manos del piloto y las protegerán del frío y el viento, aportando una gran capacidad aerodinámica a la moto. Es necesario montar una pantalla TX o TS para instalar las manoplas.

(W) Transparente



ZONA MANILLAR

CONTRAPESOS MANILLAR BALANCE / RACE	137	RETROVISOR BOND	141
CONTRAPESOS MANILLAR SPEED	135	New! RETROVISOR CRONO	162
CONTRAPESOS MANILLAR SPORT	134	RETROVISOR DIABLO	140
CONTRAPESOS MANILLAR THRUSTER	136	RETROVISOR EXPLORER	155
DEFLECTORES DE MANILLAR	172	RETROVISOR F1.1	158
DESPLAZADOR ESPEJO RETROVISOR	162	RETROVISOR FOLD	148
EXTENSIÓN PARAMANOS MOTOCICLETA	170	RETROVISOR GRAND TRACKER	146
FRENO PARQUEO	125	RETROVISOR GT.1	156
FUNDA DEPÓSITO LÍQUIDO DE FRENO	125	RETROVISOR GTI	157
FUNDA MÓVIL	174	RETROVISOR HI-TECH IV	143
MANETAS 4.0	116	RETROVISOR HI-TECH V	142
MANETAS HERITAGE	122	RETROVISOR HYPERNAKED	154
MANETAS OFF-ROAD	123	RETROVISOR LEGACY	161
MANETAS SCOOTER	121	RETROVISOR LOOK	144
MANILLARES	114	RETROVISOR MONACO	145
PARAMANOS AVANT	168	RETROVISOR MP	149
PARAMANOS MAXISCOOTER	171	RETROVISOR MP2	150
PARAMANOS MOTOCICLETA	169	New! RETROVISOR MP25	138
PORTATELÉFONO MÓVIL	174	RETROVISOR RETRO	153
PROTECTOR DASHBOARD	173	RETROVISOR TOP-TECH I	152
PROTECTOR MANETA FRENO / EMBRAGUE	119	RETROVISOR TRACKER	147
PROTECTOR MANETA FRENO / EMBRAGUE CON RETROVISOR PRO	120	RETROVISOR Z2	159
PROTECTOR MANETA FRENO / EMBRAGUE RAW	118	RETROVISOR Z3	160
PUÑOS ASCENT	127	SOPORTES MÓVILES	175
PUÑOS BASIC	132	TAPA DEPÓSITO LÍQUIDO DE FRENO - EMBRAGUE	124
PUÑOS CORE	131	TAPA DEPÓSITO LÍQUIDO DE FRENO TRASERO	124
PUÑOS RACING	130	TAPAS RETROVISOR ORIGINAL / SOPORTE ESPEJO A EJE MANETA	164
PUÑOS RADIKAL	129	TAPAS RETROVISORES	165
PUÑOS REVING	128	TAPAS RETROVISORES CON INTERMITENTES	166
PUÑOS VINTAGE	126	TAPÓN EMBELLECEDOR ROSCA RETROVISOR	163
RETROVISOR AILERON	151	TORRETAS	115
New! RETROVISOR BLADED	139	TORRETAS PULLBACK	115



MANILLARES

* Consulta disponibilidad para modelos de motocicleta en www.puighitechparts.com tecleando en la ventana de búsqueda: **MANILLAR**



Fabricados en aluminio y posteriormente anodizados en varios colores para protegerlos ante posibles impactos y garantizar la resistencia ante la corrosión. A escoger entre dos tipos de manillar: cilíndrico y cónico.

! CÓNICO
REF. 74920

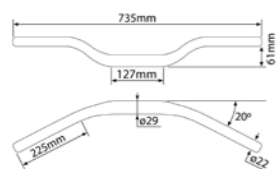

Ø mm	H (mm)	REF.	ANOPR
22/29	20	7492 (#)	95,90 €
22/29	40	7493 (#)	95,90 €
22/29	61	6461	78,32 €

(#) Manillares con rosca interior M16/150.

! CILÍNDRICO
REF. 7494R

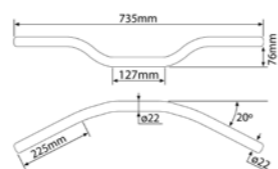

Ø mm	H (mm)	REF.	ANOPR
22	76	6242 (#)	70,43 €
22	46	7494 (#)	71,77 €

(#) Manillares con rosca interior M16/150.

- A** Azul
- O** Oro
- N** Negro
- P** Plata
- R** Rojo

! **NOTA:** Manillares compatibles con nuestros contrapesos ver página web.



TORRETAS

* Consulta disponibilidad para modelos de motocicleta en www.puighitechparts.com tecleando en la ventana de búsqueda: **TORRETA**



REF. 3671-3740
Ø 22/29



REF. 3672-3741
Ø 22/29



Dos modelos universales para manillares de diámetro 22 y diámetro 29 + modelos específicos.

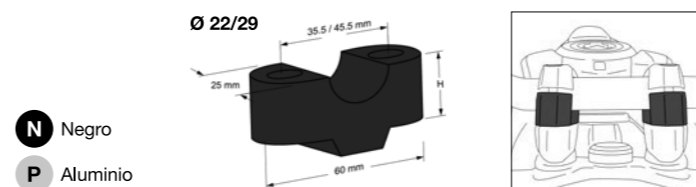

- N** Negro
- P** Aluminio

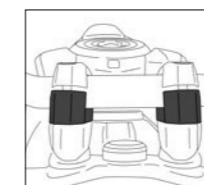

FUNCIONAL
Permite elevar el manillar.

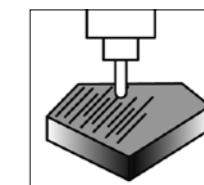

MECANIZADO
Mecanizada a partir de un bloque de aluminio y anodizadas en colores.



TORRETAS PULLBACK

* Consulta disponibilidad para modelos de motocicleta en www.puighitechparts.com tecleando en la ventana de búsqueda: **PULLBACK**



REF. 21751N
Ø 29



REF. 21750N
Ø 22



Dos modelos universales para manillares de diámetro 22 y diámetro 29 + modelos específicos.

- N** Negro
- P** Aluminio

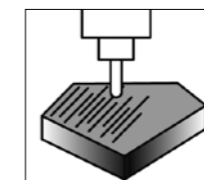
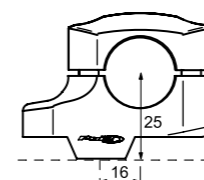

MECANIZADO
Mecanizada a partir de un bloque de aluminio y anodizado posterior negro y plata.

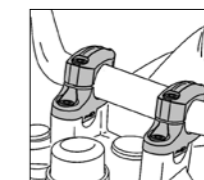

FUNCIONAL
Función ergonómica: eleva y acerca el manillar al conductor.



MANETAS 4.0

* Consulta disponibilidad para modelos de motocicleta en www.puighitechparts.com tecleando en la ventana de búsqueda: **MANETAS**



TÜV ABE
91294 **KG** 100 gr

Una maneta de diseño elegante y racing, fabricada en aluminio mecanizado para mayor resistencia y durabilidad.

Su anodización en colores llamativos ofrece un acabado premium y protección contra la corrosión.

Optimizada para mayor comodidad y agarre, mejora la precisión y control en la conducción.

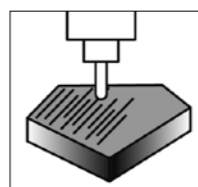

MECANIZADO

Mecanizada a partir de un bloque de aluminio y anodizadas en colores.



ESPUMAS TÉRMICAS ANTIVIBRACIÓN
Ver página 341

- A Azul
- O Oro
- T Naranja
- L Lila
- P Plata
- V Verde
- N Negro
- R Rojo
- Y Titanio

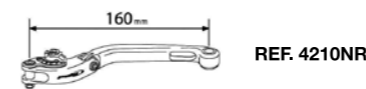

ABATIBLE 4.0

MODELO	REF.	ALNOPRTVY
MANETA FRENO ABATIBLE	CONSULTAR WEB	39,90 €
HERRAJE MANETA FRENO	CONSULTAR WEB	
MANETA EMBRAGUE ABATIBLE	CONSULTAR WEB	39,90 €
HERRAJE MANETA EMBRAGUE	CONSULTAR WEB	
SELECTOR (RECAMBIO)	22336	9,87 €
TORNILLO - TUERCA - BULON - ARANDELA MUELLE (RECAMBIO)	9837N	6,30 €
MUELLE	3512N	1,26 €
TORNILLO - RODAMIENTO - TUERCA + ARANDELA	22753N	3,68 €



ABATIBLE EXTENSIBLE 4.0

MODELO	REF.	ALNOPRTVY
MANETA FRENO ABATIBLE EXTENSIBLE	CONSULTAR WEB	50,90 €
HERRAJE MANETA FRENO	CONSULTAR WEB	
MANETA EMBRAGUE ABATIBLE EXTENSIBLE	CONSULTAR WEB	50,90 €
HERRAJE MANETA EMBRAGUE	CONSULTAR WEB	
SELECTOR (RECAMBIO)	22336	9,87 €
TORNILLO - TUERCA - BULON - ARANDELA MUELLE (RECAMBIO)	9837N	6,30 €
TORNILLO + ARANDELA SUJECIÓN EXTENSIBLE (RECAMBIO)	20503N	3,68 €
MUELLE	3512N	1,26 €
TORNILLO - RODAMIENTO - TUERCA + ARANDELA	22753N	3,68 €

MODELO	REF.	ALNOPRTVY
JUEGO EXTENSIBLES	22337	20,60 €

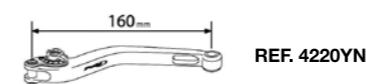

FIJA 4.0

MODELO	REF.	ALNOPRTVY
MANETA FRENO FIJA	CONSULTAR WEB	34,95 €
HERRAJE MANETA FRENO	CONSULTAR WEB	
MANETA EMBRAGUE FIJA	CONSULTAR WEB	34,95 €
HERRAJE MANETA EMBRAGUE	CONSULTAR WEB	
SELECTOR (RECAMBIO)	22336	9,87 €
TORNILLO - TUERCA - BULON - ARANDELA MUELLE (RECAMBIO)	9837N	6,30 €
MUELLE	3512N	1,26 €
TORNILLO - RODAMIENTO - TUERCA + ARANDELA	22753N	3,68 €

CORTA 4.0

MODELO	REF.	ALNOPRTVY
MANETA FRENO CORTA	CONSULTAR WEB	33,29 €
HERRAJE MANETA FRENO	CONSULTAR WEB	
MANETA EMBRAGUE CORTA	CONSULTAR WEB	33,29 €
HERRAJE MANETA EMBRAGUE	CONSULTAR WEB	
SELECTOR (RECAMBIO)	22336	9,87 €
TORNILLO - TUERCA - BULON - ARANDELA MUELLE (RECAMBIO)	9837N	6,30 €
MUELLE	3512N	1,26 €
TORNILLO - RODAMIENTO - TUERCA + ARANDELA	22753N	3,68 €





PROTECTOR MANETA FRENO / EMBRAGUE RAW

* Consulta disponibilidad para modelos de motocicleta en www.puigtechparts.com tecleando en la ventana de búsqueda: **RAW**



REF. 21993L

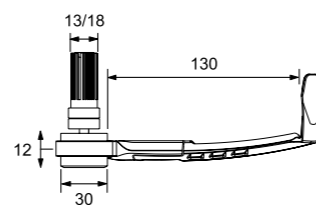

MEDIDAS

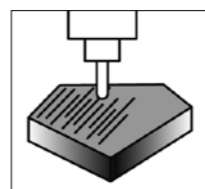

MECANIZADO

Mecanizada a partir de un bloque de aluminio y anodizadas en colores.

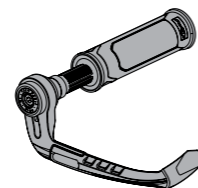

ADAPTABLE

Disponibilidad de adaptadores específicos por modelo de motocicleta.



PUNTERA

Nylon

NOTA: Modelo universal para manillares con diámetro interior 13/18 mm.

Para los modelos que requieren adaptadores **consultar nuestra web.**

Referencias de contrapesos lado izquierdo para que sean iguales al contrapeso del protector de maneta de freno **consultar nuestra web.**

MODELO	REF.	ANLOPRTV
PROTECTOR MANETA FRENO UNIVERSAL RAW DIAMETRO 13-18 mm	21993	51,00 €
PROTECTOR MANETA EMBRAGUE UNIVERSAL RAW DIAMETRO 13-18 mm	21994	51,00 €

RECAMBIOS	REF.	ANLOPRTV
PUNTA FINAL PROTECTOR MANETA FRENO RAW	22334	7,00 €
PUNTA FINAL PROTECTOR MANETA EMBRAGUE RAW	22335	7,00 €

- A** Azul
- N** Negro
- P** Plata
- T** Naranja
- L** Lila
- O** Oro
- R** Rojo
- V** Verde



PROTECTOR MANETA FRENO / EMBRAGUE

* Consulta disponibilidad para modelos de motocicleta en www.puigtechparts.com tecleando en la ventana de búsqueda: **PROTECTOR MANETA**



REF. 3765R

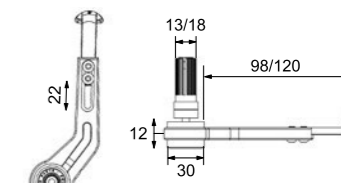

MEDIDAS

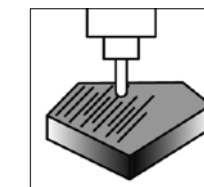

MECANIZADO

Mecanizada a partir de un bloque de aluminio y anodizadas en colores.



ADAPTABLE

Disponibilidad de adaptadores específicos por modelo de motocicleta.



REGULABLE

KG 130 gr

El protector de la maneta de freno surge de la necesidad de evitar contactos fortuitos con otros pilotos, previniendo el accionamiento involuntario de los frenos y la consecuente caída. En su diseño, Puig ha priorizado tanto la protección como la integración del protector en el conjunto. Para ello, se ha desarrollado un sistema de ajuste bidireccional, tanto longitudinal como perpendicular al puño.

MODELO	REF.	ANOPRTV
PROTECTOR MANETA FRENO UNIVERSAL DIAMETRO 13-18 mm (#)	3765	60,06 €
PROTECTOR MANETA EMBRAGUE UNIVERSAL DIAMETRO 13-18 mm (#)	3877	60,06 €

(#) Pieza incluida en la lista de piezas elegibles para competición de la FIM 2025.

RECAMBIOS	REF.	ANOPRTV
PUNTA FINAL PROTECTOR MANETA FRENO	3766	19,43 €
PUNTA FINAL PROTECTOR MANETA EMBRAGUE	3878	19,43 €

- A** Azul
- N** Negro
- O** Oro
- P** Plata
- R** Rojo
- T** Naranja
- V** Verde

NOTA: Modelo universal para manillares con diámetro interior 13/18 mm.

Para los modelos que requieren adaptadores **consultar nuestra web.**

Referencias de contrapesos lado izquierdo para que sean iguales al contrapeso del protector de maneta de freno **consultar nuestra web.**



PROTECTOR MANETA FRENO / EMBRAGUE CON RETROVISOR PRO

* Consulta disponibilidad para modelos de motocicleta en www.puighitechparts.com tecleando en la ventana de búsqueda: **PROTECTOR MANETA PRO**



RETROVISOR NO HOMOLOGADO

REF. 21441N

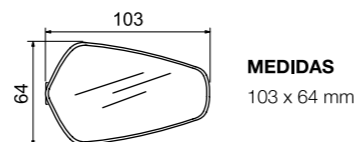
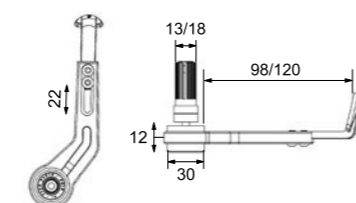

MEDIDAS
103 x 64 mm

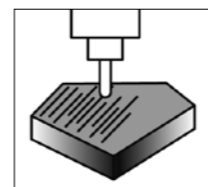

MECANIZADO
Mecanizada a partir de un bloque de aluminio y anodizadas en negro.

ADAPTABLE
Disponibilidad de adaptadores específicos por modelo de motocicleta.

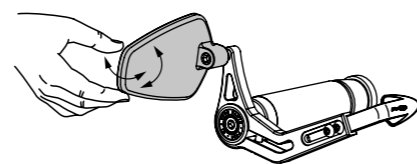

REGULABLE

NOTA: Modelo universal para manillares con diámetro interior 13/18 mm.

Para los modelos que requieren adaptadores **consultar nuestra web.**

Referencias de contrapesos lado izquierdo para que sean iguales al contrapeso del protector de maneta de freno **consultar nuestra web.**

KG 215 gr

El complemento ideal para el protector de maneta, de estilo elegante y minimalista. Mecanizado a partir de un bloque de aluminio y acabado anodizado. Una vez fijada la posición ideal para proteger la maneta, el espejo se puede regular manualmente sin necesidad de ninguna herramienta.

Solo la punta final del protector se puede conseguir en diferentes colores. Todos los demás componentes permanecen anodizados en negro.

MODELO	REF.	A	N	O	P	R	T	V
PROTECTOR MANETA FRENO CON RETROVISOR PRO	21440							116,60 €
PROTECTOR MANETA EMBRAGUE CON RETROVISOR PRO	21441							116,60 €

RECAMBIOS	REF.	A	N	O	P	R	T	V
PUNTA FINAL PROTECTOR MANETA FRENO	3766							19,43 € 19,53 €
PUNTA FINAL PROTECTOR MANETA EMBRAGUE	3878							19,43 € 19,43 €

- A** Azul
- O** Oro
- R** Rojo
- V** Verde
- N** Negro
- P** Plata
- T** Naranja



MANETAS SCOOTER

* Consulta disponibilidad para modelos de motocicleta en www.puighitechparts.com tecleando en la ventana de búsqueda: **MANETAS SCOOTER**



REF. 20751R



REF. 20394O

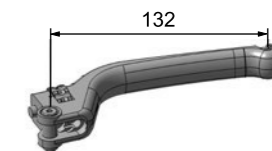

MEDIDAS

TÜV **ABE** 91294 **TYP** LEV **KG** 120 gr

Maneta fresada a partir de un bloque de aluminio, ha sido anodizada en diferentes colores para combinar la exclusividad del acabado mecanizado con la ergonomía más vanguardista. Su diseño encaja con los scooters del mercado, de estética más deportiva y premium.

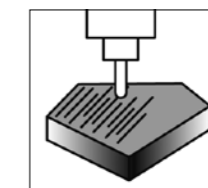

MECANIZADO
Mecanizada a partir de un bloque de aluminio y anodizadas en colores.



REGULABLE
En distancia a puño.

- A** Azul
- P** Plata
- N** Negro
- R** Rojo
- O** Oro
- T** Naranja
- V** Verde

NOTA: Herrajes incluidos al pedir la referencia de la maneta.



MANETAS HERITAGE

* Consulta disponibilidad para modelos de motocicleta en www.puigtechparts.com tecleando en la ventana de búsqueda: **HERITAGE**



TÜV **ABE** 91294 **TYP** LEV **KG** 100 gr

Diseñadas específicamente para los modelos Custom y Heritage más vendidos del mercado y mecanizadas a partir de un bloque de aluminio, con anodizado en color posterior. Se trata de la opción perfecta para complementar tu moto por su atractivo diseño y su funcionalidad.

REF. 9995N

REF. 9996N

MEDIDAS

REGULABLE
En distancia a puño.

MECANIZADO
Mecanizada a partir de un bloque de aluminio y anodizadas en negro.

MODELO FIJA	REF.	N
MANETA FRENO FIJA	9995N	34,97 €
MANETA EMBRAGUE FIJA	9996N	34,97 €

N Negro



MANETAS OFF-ROAD

* Consulta disponibilidad para modelos de motocicleta en www.puigtechparts.com tecleando en la ventana de búsqueda: **OFF-ROAD**



KG 100 gr

Si la conducción por asfalto te resulta monótona y prefieres las rutas campo a través, las nuevas manetas Off-Road de Puig son el complemento ideal para tu moto. Se entregan con el herraje necesario para su montaje.

1 REF. 20018N

2 REF. 20002N

DISEÑO
Diseño exclusivo, maneta de embrague: longitud de la maneta para 4 dedos; maneta de freno: longitud de la maneta para 3 dedos.

ROTABLE
Pivote diseñado con muelle que permite a la maneta bascular hacia delante para evitar la deformación o rotura de la maneta.

REGULACIÓN
El sistema de regulación permite el ajuste de la posición de la maneta al gusto del piloto.

MECANIZADO
Mecanizada a partir de un bloque de aluminio y anodizadas en colores.

1

2

N Negro

TAPA DEPÓSITO LÍQUIDO DE FRENO TRASERO

* Consulta disponibilidad para modelos de motocicleta en www.puighitechparts.com tecleando en la ventana de búsqueda: FRENO TRASERO

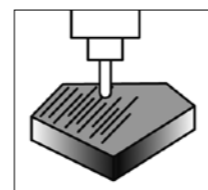

MECANIZADO
Mecanizada a partir de un bloque de aluminio y anodizadas en colores.

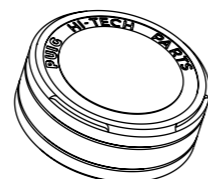

ESTÉTICA
Mejoran la estética de la motocicleta dando un toque de exclusividad a una pieza meramente funcional.

- A Azul
- O Oro
- T Naranja
- L Lila
- P Plata
- V Verde
- N Negro
- R Rojo
- Y Titanio

TAPA DEPÓSITO LÍQUIDO DE FRENO - EMBRAGUE

* Consulta disponibilidad para modelos de motocicleta en www.puighitechparts.com tecleando en la ventana de búsqueda: TAPA LIQUIDO



ESTÉTICA
Mejoran la estética de la motocicleta dando un toque de exclusividad a una pieza meramente funcional.

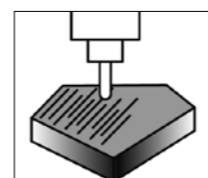

MECANIZADO
Mecanizada a partir de un bloque de aluminio y anodizadas en colores.

- A Azul
- O Oro
- T Naranja
- L Lila
- P Plata
- V Verde
- N Negro
- R Rojo
- Y Titanio

FUNDA DEPÓSITO LÍQUIDO DE FRENO

* Consulta disponibilidad para modelos de motocicleta en www.puighitechparts.com tecleando en la ventana de búsqueda: FUNDA LIQUIDO



En algunas motos, la posición de este elemento se encuentra especialmente expuesto al impacto de gravilla u otros objetos cuando se está circulando, y esta funda responde a la necesidad del motero de proteger aquellos elementos sensibles de su vehículo.

MODELO	REF.	N
FUNDA DEPÓSITO LÍQUIDO DE FRENO	5208N	5,40 €

- N Negro

FRENO PARQUEO

* Consulta disponibilidad para modelos de motocicleta en www.puighitechparts.com tecleando en la ventana de búsqueda: FRENO PARQUEO



Producto diseñado específicamente para dos de los maxiscoters más populares: Kymco AK550 y Yamaha T-Max.

Reemplaza al original y dota al vehículo de un detalle de personalización más elegante y a la vez deportiva.

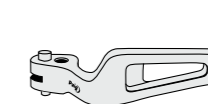

ESTÉTICA
Mejoran la estética de la motocicleta dando un toque de exclusividad a una pieza meramente funcional.

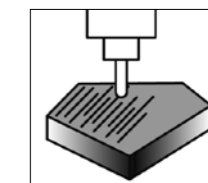

MECANIZADO
Mecanizada a partir de un bloque de aluminio y anodizadas en colores.

- A Azul
- N Negro
- P Plata
- Y Titanio
- L Lila
- O Oro
- R Rojo



PUÑOS VINTAGE

* Consulta disponibilidad para modelos de motocicleta en www.puighitechparts.com tecleando en la ventana de búsqueda: **VINTAGE**



KG 94 gr

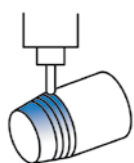

MATERIAL
Fabricado a partir de un bloque de aluminio ligero.

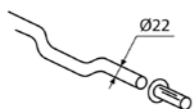

MANILLAR
Apto para manillares de diámetro 22 mm.



GOMA
Textura antideslizante. Tacto agradable.



ADAPTADORES CAÑA DEL GAS
Incluidos.

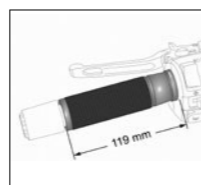

DIMENSIONES
Largo 119 mm

MODELO	MEDIDAS	REF.	N P
JUEGO PUÑOS VINTAGE	119 mm	9190	45,43 €

* No compatible con el sistema electrónico ride by wire.
* No compatible con los puños calefactables originales.
* No compatible para motocicletas donde los puños no se puedan separar de la caña de gas.



REF. 9190N

N Negro
P Plata



PUÑOS ASCENT

* Consulta disponibilidad para modelos de motocicleta en www.puighitechparts.com tecleando en la ventana de búsqueda: **ASCENT**



KG 94 gr

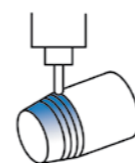

MATERIAL
Fabricado a partir de un bloque de aluminio ligero.



MANILLAR
Apto para manillares de diámetro 22 mm.



GOMA
Textura antideslizante. Tacto agradable.



ADAPTADORES CAÑA DEL GAS
Incluidos.

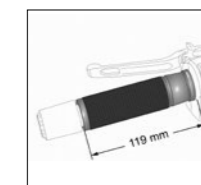

DIMENSIONES
Largo 119 mm

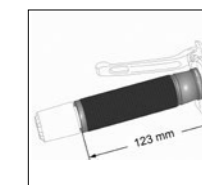

DIMENSIONES
Largo 123 mm

MODELO	MEDIDAS	REF.	ALNOPTVY
JUEGO PUÑOS ASCENT	119 mm	6326	45,43 €
JUEGO PUÑOS ASCENT	123 mm	3553	45,43 €

* No compatible con el sistema electrónico ride by wire.
* No compatible con los puños calefactables originales.
* No compatible para motocicletas donde los puños no se puedan separar de la caña de gas.



REF. 6326A

A Azul **N** Negro **P** Plata **T** Naranja
L Lila **O** Oro **R** Rojo **V** Verde **Y** Titanio



PUÑOS REVVING

* Consulta disponibilidad para modelos de motocicleta en www.puighitechparts.com tecleando en la ventana de búsqueda: **REVVING**



KG 70 gr

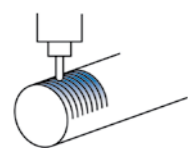

DETALLE
Inserción de aluminio anodizado disponible en varios colores.

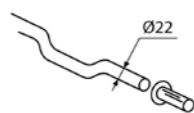

MANILLAR
Apto para manillares de diámetro 22 mm.



GOMA
Textura antideslizante. Tacto agradable.

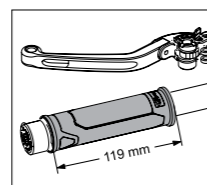

DIMENSIONES
Largo 119 mm

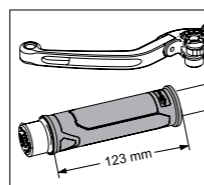

DIMENSIONES
Largo 123 mm

MODELO	MEDIDAS	REF.	ALNOPRTVY
JUEGO PUÑOS REVVING	119 mm	22271	28,90 €
JUEGO PUÑOS REVVING	123 mm	22272	28,90 €

* No compatible con el sistema electrónico ride by wire.
* No compatible con los puños calefactables originales.
* No compatible para motocicletas donde los puños no se puedan separar de la caña de gas.

*** IMPORTANTE:** Debido a la gran variedad de puños originales, en algunas motocicletas puede ser necesario el rebaje de aristas en la caña del gas y el uso de cola sellante (tipo Fischer MS Express) para su correcta fijación.

En los modelos de motocicleta donde no es posible separar el puño de goma de la caña del gas porque forman una única pieza, no es posible montar los puños.



REF. 22271R

- A** Azul
- N** Negro
- P** Plata
- T** Naranja
- L** Lila
- O** Oro
- R** Rojo
- V** Verde
- Y** Titanio



PUÑOS RADIKAL

* Consulta disponibilidad para modelos de motocicleta en www.puighitechparts.com tecleando en la ventana de búsqueda: **RADIKAL**



KG 64 gr

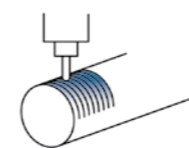

DETALLE
Inserción de aluminio anodizado disponible en varios colores.

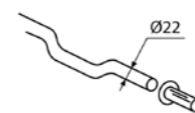

MANILLAR
Apto para manillares de diámetro 22 mm.



GOMA
Textura antideslizante. Tacto agradable.

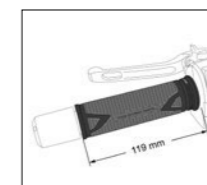

DIMENSIONES
Largo 119 mm

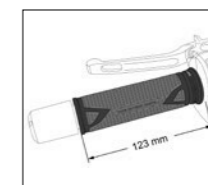

DIMENSIONES
Largo 123 mm

MODELO	MEDIDAS	REF.	ALNOPRTVY	C
JUEGO PUÑOS RADIKAL	119 mm	6325	47,99 €	
JUEGO PUÑOS RADIKAL	123 mm	8191	47,99 €	47,99 €

* No compatible con el sistema electrónico ride by wire.
* No compatible con los puños calefactables originales.
* No compatible para motocicletas donde los puños no se puedan separar de la caña de gas.

*** IMPORTANTE:** Debido a la gran variedad de puños originales, en algunas motocicletas puede ser necesario el rebaje de aristas en la caña del gas y el uso de cola sellante (tipo Fischer MS Express) para su correcta fijación.

En los modelos de motocicleta donde no es posible separar el puño de goma de la caña del gas porque forman una única pieza, no es posible montar los puños.



REF. 6325O

- A** Azul
- L** Lila
- O** Oro
- R** Rojo
- V** Verde
- C** Símil Carbono
- N** Negro
- P** Plata
- T** Naranja
- Y** Titanio



PUÑOS RACING

* Consulta disponibilidad para modelos de motocicleta en www.puighitechparts.com tecleando en la ventana de búsqueda: **PUÑOS RACING**



KG 68 gr

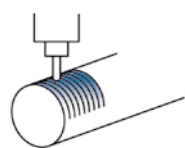

DETALLE
Inserción de aluminio anodizado disponible en varios colores.

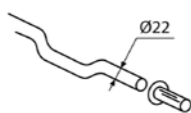

MANILLAR
Apto para manillares de diámetro 22 mm.



GOMA
Textura antideslizante. Tacto agradable.

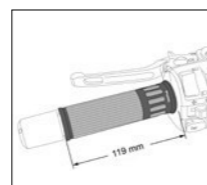

DIMENSIONES
Largo 119 mm

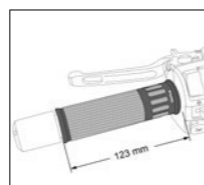

DIMENSIONES
Largo 123 mm

MODELO	MEDIDAS	REF.	ALNOPRTVY
JUEGO PUÑOS RACING	119 mm	5879	43,22 €
JUEGO PUÑOS RACING	123 mm	8188	43,22 €

* No compatible con el sistema electrónico ride by wire.
* No compatible con los puños calefactables originales.
* No compatible para motocicletas donde los puños no se puedan separar de la caña de gas.

*** IMPORTANTE:** Debido a la gran variedad de puños originales, en algunas motocicletas puede ser necesario el rebaje de aristas en la caña del gas y el uso de cola sellante (tipo Fischer MS Express) para su correcta fijación.

En los modelos de motocicleta donde no es posible separar el puño de goma de la caña del gas porque forman una única pieza, no es posible montar los puños.



REF. 5879A

- A** Azul
- N** Negro
- P** Plata
- T** Naranja
- L** Lila
- O** Oro
- R** Rojo
- V** Verde
- Y** Titanio



PUÑOS CORE

* Consulta disponibilidad para modelos de motocicleta en www.puighitechparts.com tecleando en la ventana de búsqueda: **CORE**



KG 42 gr

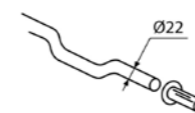

MANILLAR
Apto para manillares de diámetro 22 mm.



GOMA
Textura antideslizante. Tacto agradable.

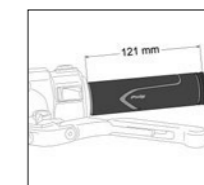

DIMENSIONES
Largo 121 mm

MODELO	MEDIDAS	REF.	AGLNRTVUY
JUEGO PUÑOS CORE	121 mm	20796	16,39 €

* No compatible con el sistema electrónico ride by wire.
* No compatible con los puños calefactables originales.
* No compatible para motocicletas donde los puños no se puedan separar de la caña de gas.

*** IMPORTANTE:** Debido a la gran variedad de puños originales, en algunas motocicletas puede ser necesario el rebaje de aristas en la caña del gas y el uso de cola sellante (tipo Fischer MS Express) para su correcta fijación.

En los modelos de motocicleta donde no es posible separar el puño de goma de la caña del gas porque forman una única pieza, no es posible montar los puños.



REF. 20796V

- A** Azul
- L** Lila
- R** Rojo
- V** Verde
- G** Amarillo
- N** Negro
- T** Naranja
- U** Gris
- Y** Titanio



PUÑOS BASIC

* Consulta disponibilidad para modelos de motocicleta en www.puighitechparts.com tecleando en la ventana de búsqueda: **BASIC**



KG 42 gr

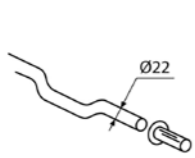

MANILLAR
Apto para manillares de diámetro 22 mm.



GOMA
Textura antideslizante.
Tacto agradable.

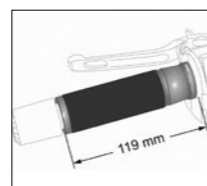

DIMENSIONES
Largo 119 mm

MODELO	TACTO	REF.	N
JUEGO PUÑOS FINAL ABIERTO	BLANDO	6404N	17,55 €
JUEGO PUÑOS FINAL ABIERTO	MEDIO	6405N	17,55 €
JUEGO PUÑOS FINAL ABIERTO	DURO	6406N	17,55 €

- * No compatible con el sistema electrónico ride by wire.
- * No compatible con los puños calefactables originales.
- * No compatible para motocicletas donde los puños no se puedan separar de la caña de gas.

*** IMPORTANTE:** Debido a la gran variedad de puños originales, en algunas motocicletas puede ser necesario el rebaje de aristas en la caña del gas y el uso de cola sellante (tipo Fischer MS Express) para su correcta fijación.

En los modelos de motocicleta donde no es posible separar el puño de goma de la caña del gas porque forman una única pieza, no es posible montar los puños.



REF. 6405N

N Negro





CONTRAPESOS MANILLAR SPORT

* Consulta disponibilidad para modelos de motocicleta en www.puighiotechparts.com tecleando en la ventana de búsqueda: **CONTRAPESOS**



KG 68 gr



MODELO	REF.	ALNOPRTVY
JUEGO CONTRAPESOS MODELO SPORT	VER PÁG. WEB	
JUEGO TERMINAL UNIVERSAL PARA MANILLARES DE DIÁMETRO INTERIOR ENTRE 13-18 mm	21011	24,78 €
JUEGO CONTRAPESOS PARA MANILLAR PUIG CON ROSCA INTERIOR	21427	21,60 €

RECAMBIOS	REF.	N
JUEGO SILENBLOCK M10	6815N	2,90 €
JUEGO SILENBLOCK M15	6816N	1,92 €
JUEGO SILENBLOCK M17	6817N	1,92 €

- A** Azul
- N** Negro
- P** Plata
- T** Naranja
- L** Lila
- O** Oro
- R** Rojo
- V** Verde
- Y** Titanio



CONTRAPESOS MANILLAR SPEED

* Consulta disponibilidad para modelos de motocicleta en www.puighiotechparts.com tecleando en la ventana de búsqueda: **CONTRAPESOS**



KG 36 gr



MODELO	REF.	ALNOPRTVY
JUEGO CONTRAPESOS MODELO SPEED	VER PÁG. WEB	
JUEGO TERMINAL UNIVERSAL PARA MANILLARES DE DIÁMETRO INTERIOR ENTRE 13-18 mm	21016	20,58 €
JUEGO CONTRAPESOS PARA MANILLAR PUIG CON ROSCA INTERIOR	20858	21,91 €

RECAMBIOS	REF.	N
JUEGO SILENBLOCK M10	6815N	2,90 €
JUEGO SILENBLOCK M15	6816N	1,92 €
JUEGO SILENBLOCK M17	6817N	1,92 €

- A** Azul
- N** Negro
- P** Plata
- T** Naranja
- L** Lila
- O** Oro
- R** Rojo
- V** Verde
- Y** Titanio



CONTRAPESOS MANILLAR THRUSTER

* Consulta disponibilidad para modelos de motocicleta en www.puighightechparts.com tecleando en la ventana de búsqueda: **CONTRAPESOS**



REF. 9411N + 9420V

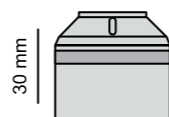

REF. 9420



Los topes negros y los tapones se venden por separado.

KG 58 gr

MODELO	REF.	ALNOPTVY	N
JUEGO CONTRAPESOS MODELO THRUSTER		VER PÁG. WEB	
JUEGO TERMINAL UNIVERSAL PARA MANILLARES DE DIÁMETRO INTERIOR ENTRE 13-18 mm	9411		23,00 €
FINAL CONTRAPESO THRUSTER	9420	17,64 €	17,64 €
JUEGO CONTRAPESOS PARA MANILLAR PUIG CON ROSCA INTERIOR	9594		23,47 €

RECAMBIOS	REF.	N
JUEGO SILENBLOCK M10	6815N	2,90 €
JUEGO SILENBLOCK M15	6816N	1,92 €
JUEGO SILENBLOCK M17	6817N	1,92 €

- A** Azul
- N** Negro
- P** Plata
- T** Naranja
- L** Lila
- O** Oro
- R** Rojo
- V** Verde
- Y** Titanio

CONTRAPESOS MANILLAR BALANCE / RACE

* Consulta disponibilidad para modelos de motocicleta en www.puighightechparts.com tecleando en la ventana de búsqueda: **CONTRAPESOS**



REF. 21454N + 21456O

El juego incluye 12 aros (2 por color): azul, negro, oro, plata, naranja y rojo.
Aros en verde, lila y titanio se sirven por separado.



REF. 6222O

RECAMBIOS	REF.	N
JUEGO SILENBLOCK M10	6815N	2,90 €
JUEGO SILENBLOCK M15	6816N	1,92 €
JUEGO SILENBLOCK M17	6817N	1,92 €

- A** Azul
- N** Negro
- P** Plata
- T** Naranja
- L** Lila
- O** Oro
- R** Rojo
- V** Verde
- Y** Titanio



BALANCE

KG 20 gr 20 mm

MODELO	REF.	N
JUEGO CONTRAPESOS COLOR NEGRO MODELO BALANCE		VER PÁG. WEB
JUEGO TERMINAL UNIVERSAL PARA MANILLARES DE DIÁMETRO INTERIOR ENTRE 13-18 mm	21454	51,90 €
JUEGO CONTRAPESOS PARA MANILLAR PUIG CON ROSCA INTERIOR	21455	46,00 €

RECAMBIOS	REF.	ALNOPTVY
JUEGO AROS	21456	3,15 €



RACE

KG 32 gr 8 mm

MODELO RACE	REF.	ALNOPTVY
JUEGO TERMINAL UNIVERSAL PARA MANILLARES DE DIÁMETRO INTERIOR ENTRE 13-18 mm	6222	19,35 €



RETROVISOR MP25

* Consulta disponibilidad para modelos de motocicleta en www.puigitechparts.com tecleando en la ventana de búsqueda: **MP25**

NO HOMOLOGADO

New!



REF. 22613N

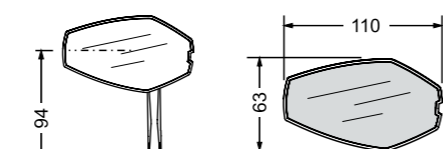

DIMENSIONES

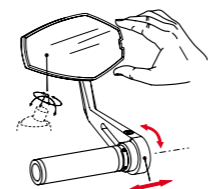

REGULABLE
Inclinación y altura del espejo.

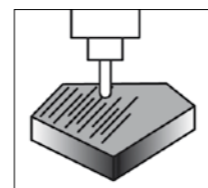

MATERIAL
Mecanizados a partir de un bloque de aluminio y anodizado posterior.

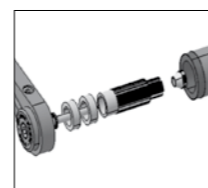

ADAPTABLE
Disponibilidad de adaptadores específicos por modelo de motocicleta.

Evolución del exitoso espejo MP, presenta una carcasa y unos brazos rediseñados para aportar un estilo más dinámico y elegante, conservando sus proporciones originales y el versátil sistema de regulación que permite instalarlo tanto en posición inferior como superior del manillar.

Fabricado en aluminio y acabado en pintura negra mate, ofrece una estética sofisticada y una gran durabilidad.

Su diseño adaptable lo convierte en una opción ideal para una amplia variedad de motos, no solo para aquellas con manillar universal, garantizando funcionalidad, compatibilidad y una imagen moderna sin comprometer el rendimiento.

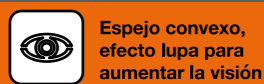

MODELO	LADO	REF.	N
UNIVERSAL	DERECHO / IZQUIERDO	22613N	36,90 €

N Negro

NOTA: Para manillares con diámetro interior 13/18 mm. La referencia de los adaptadores para los modelos de motocicletas disponibles: **consultar nuestra web.**



RETROVISOR BLADED

* Consulta disponibilidad para modelos de motocicleta en www.puigitechparts.com tecleando en la ventana de búsqueda: **BLADED**

NO HOMOLOGADO

New!



REF. 21633N

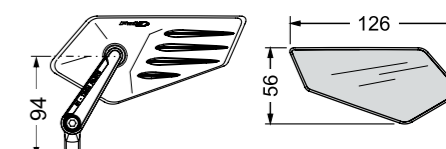

DIMENSIONES

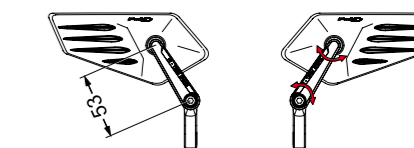

REGULABLE
Inclinación y altura del espejo.

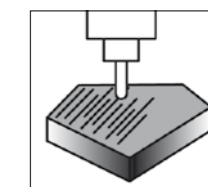

MATERIAL
Mecanizados a partir de un bloque de aluminio y anodizado posterior.

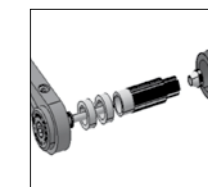

ADAPTABLE
Disponibilidad de adaptadores específicos por modelo de motocicleta.

Mecanizado a partir de un bloque de aluminio y anodizado para garantizar resistencia y durabilidad, ofrece una combinación perfecta de funcionalidad, estilo y precisión.

Montado en el extremo del manillar, este retrovisor introduce un nuevo nivel de regulación gracias a la posibilidad de inclinar el brazo sin perder el giro respecto al manillar ni el ajuste preciso mediante rótula.

Su carcasa, de diseño renovado, fusiona un minimalismo refinado con un marcado carácter agresivo que realza la estética de la moto.

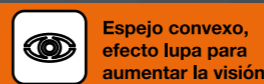

MODELO	LADO	REF.	N
UNIVERSAL	IZQUIERDO	22668N	39,95 €
UNIVERSAL	DERECHO	22669N	39,95 €

N Negro

NOTA: Para manillares con diámetro interior 13/18 mm. La referencia de los adaptadores para los modelos de motocicletas disponibles: **consultar nuestra web.**



RETROVISOR DIABLO

* Consulta disponibilidad para modelos de motocicleta en www.puighitechparts.com tecleando en la ventana de búsqueda: **DIABLO**

NO HOMOLOGADO



Espejo anti-reflejante
ANTI-GLARE

Espejo convexo, efecto lupa para aumentar la visión

REF. 22111N

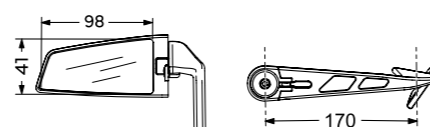

DIMENSIONES

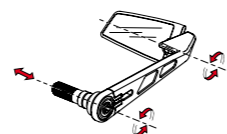

REGULABLE

Inclinación y altura del espejo.

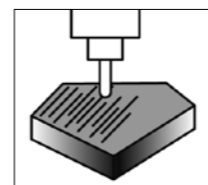

MATERIAL

Mecanizados a partir de un bloque de aluminio y anodizado posterior.

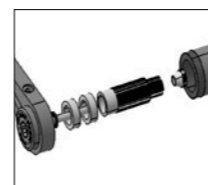

ADAPTABLE

Disponibilidad de adaptadores específicos por modelo de motocicleta.

Fabricado en aluminio mecanizado y con un acabado anodizado, este innovador retrovisor híbrido combina funcionalidad y diseño.

Su sistema plegable manual permite ajustarlo con un solo gesto, manteniendo la posición configurada para máxima comodidad y precisión visual.

Optimiza la aerodinámica, el estilo y la seguridad al ser un protector de maneta sin comprometer el rendimiento de la moto.

NOTA: Para manillares con diámetro interior 13/18 mm.

La referencia de los adaptadores para los modelos de motocicletas disponibles: [consultar nuestra web.](#)

MODELO	LADO	REF.	D N
UNIVERSAL	DERECHO	22112N	118,50 €
UNIVERSAL	IZQUIERDO	22111N	118,50 €

D Aluminio Anodizado
N Negro



RETROVISOR BOND

* Consulta disponibilidad para modelos de motocicleta en www.puighitechparts.com tecleando en la ventana de búsqueda: **BOND**

NO HOMOLOGADO



Espejo anti-reflejante
ANTI-GLARE

Espejo convexo, efecto lupa para aumentar la visión

REF. 21633N

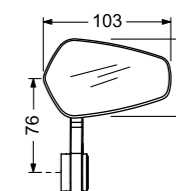

DIMENSIONES

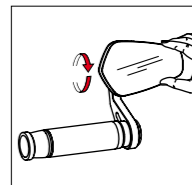

REGULABLE

Permite regulación con la mano.

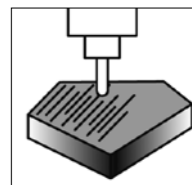

MATERIAL

Mecanizados a partir de un bloque de aluminio y anodizado posterior.

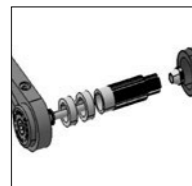

ADAPTABLE

Disponibilidad de adaptadores específicos por modelo de motocicleta.

MODELO	LADO	REF.	D N
UNIVERSAL	DERECHO	21633	54,90 €
UNIVERSAL	IZQUIERDO	21633	54,90 €

D Aluminio Anodizado
N Negro

NOTA: Para manillares con diámetro interior 13/18 mm.

La referencia de los adaptadores para los modelos de motocicletas disponibles: [consultar nuestra web.](#)



RETROVISOR HI-TECH V

* Consulta disponibilidad para modelos de motocicleta en www.puighitechparts.com tecleando en la ventana de búsqueda: **HI-TECH V**

HOMOLOGADO

REF. 21618N

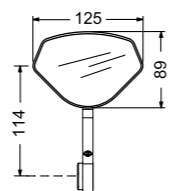

DIMENSIONES

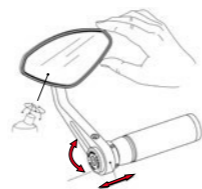

REGULABLE

Inclinación y altura del espejo.

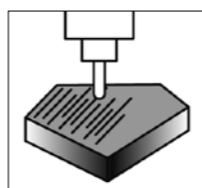

MATERIAL

Mecanizados a partir de un bloque de aluminio y anodizado posterior.

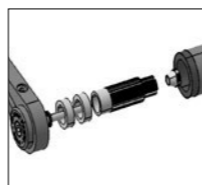

ADAPTABLE

Disponibilidad de adaptadores específicos por modelo de motocicleta.



Espejo anti-reflejante



Espejo convexo, efecto lupa para aumentar la visión

MODELO	LADO	REF.	DN
UNIVERSAL	DERECHO	21618	60,84 €
UNIVERSAL	IZQUIERDO	21618	60,84 €

D Aluminio Anodizado
N Negro

NOTA: Para manillares con diámetro interior 13/18 mm.

La referencia de los adaptadores para los modelos de motocicletas disponibles: [consultar nuestra web.](#)



RETROVISOR HI-TECH IV

* Consulta disponibilidad para modelos de motocicleta en www.puighitechparts.com tecleando en la ventana de búsqueda: **HITECH 4**

NO HOMOLOGADO

REF. 6994D

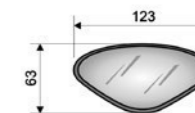
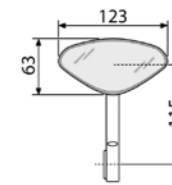

REGULABLE

Inclinación y altura del espejo.

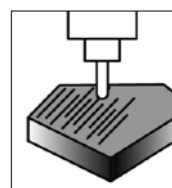

MATERIAL

Mecanizados a partir de un bloque de aluminio y anodizado posterior.

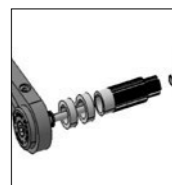

ADAPTABLE

Disponibilidad de adaptadores específicos por modelo de motocicleta.



Espejo anti-reflejante



Espejo convexo, efecto lupa para aumentar la visión

MODELO	LADO	REF.	DN
UNIVERSAL	DERECHO	6994	52,14 €
UNIVERSAL	IZQUIERDO	6994	52,14 €

D Aluminio Anodizado
N Negro

NOTA: Para manillares con diámetro interior 13/18 mm.

La referencia de los adaptadores para los modelos de motocicletas disponibles: [consultar nuestra web.](#)



RETROVISOR LOOK

* Consulta disponibilidad para modelos de motocicleta en www.puighitechparts.com tecleando en la ventana de búsqueda: **LOOK**

NO HOMOLOGADO



REF. 3764D

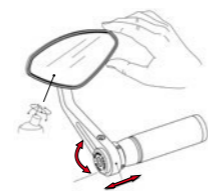
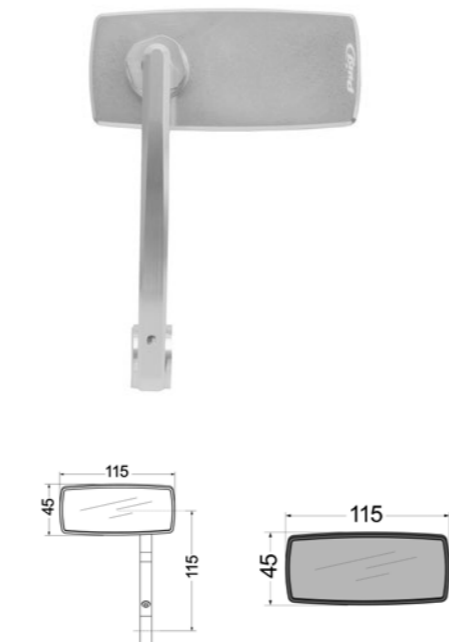

REGULABLE
Inclinación y altura del espejo.

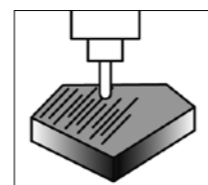

MATERIAL
Mecanizados a partir de un bloque de aluminio y anodizado posterior.



ADAPTABLE
Disponibilidad de adaptadores específicos por modelo de motocicleta.

ANTI-GLARE
Espejo anti-reflejante

Espejo convexo, efecto lupa para aumentar la visión

MODELO	LADO	REF.	D N
UNIVERSAL	DERECHO	3764	62,48 €
UNIVERSAL	IZQUIERDO	3764	62,48 €

D Aluminio Anodizado
N Negro

NOTA: Para manillares con diámetro interior 13/18 mm. La referencia de los adaptadores para los modelos de motocicletas disponibles: [consultar nuestra web.](#)



RETROVISOR MONACO

* Consulta disponibilidad para modelos de motocicleta en www.puighitechparts.com tecleando en la ventana de búsqueda: **MONACO**

NO HOMOLOGADO



REF. 3668D



DIMENSIONES

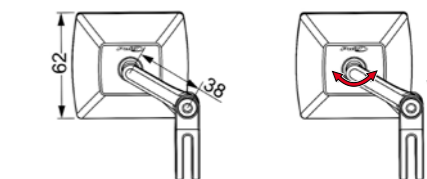

REGULABLE
Inclinación y altura del espejo.

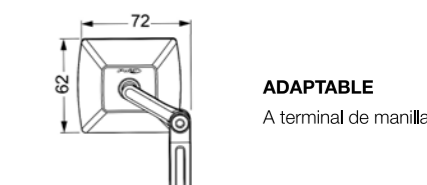

ADAPTABLE
A terminal de manillar.

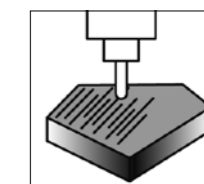

MATERIAL
Mecanizados a partir de un bloque de aluminio y anodizado posterior.

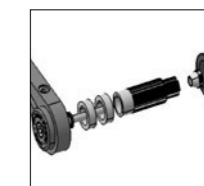

ADAPTABLE
Disponibilidad de adaptadores específicos por modelo de motocicleta.

ANTI-GLARE
Espejo anti-reflejante

Espejo convexo, efecto lupa para aumentar la visión

MODELO	LADO	REF.	D N
UNIVERSAL	DERECHO	3668	65,00 €
UNIVERSAL	IZQUIERDO	3668	65,00 €

D Aluminio Anodizado
N Negro

NOTA: Para manillares con diámetro interior 13/18 mm. La referencia de los adaptadores para los modelos de motocicletas disponibles: [consultar nuestra web.](#)



RETROVISOR GRAND TRACKER

* Consulta disponibilidad para modelos de motocicleta en www.puighitechparts.com tecleando en la ventana de búsqueda: **GRAND TRACKER**

HOMOLOGADO



REF. 9691D

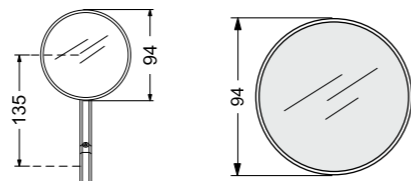

REGULABLE
Inclinación y altura del espejo.

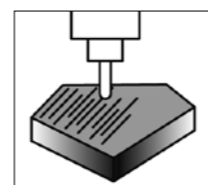

MATERIAL
Mecanizados a partir de un bloque de aluminio y anodizado posterior.

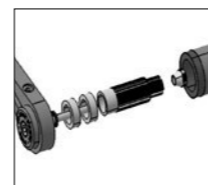

ADAPTABLE
Disponibilidad de adaptadores específicos por modelo de motocicleta.



Espejo anti-reflejante



Espejo convexo, efecto lupa para aumentar la visión

MODELO	LADO	REF.	D N
UNIVERSAL	DERECHO	9691	67,75 €
UNIVERSAL	IZQUIERDO	9691	67,75 €

D Aluminio Anodizado
N Negro

NOTA: Para manillares con diámetro interior 13/18 mm. La referencia de los adaptadores para los modelos de motocicletas disponibles: **consultar nuestra web.**



RETROVISOR TRACKER

* Consulta disponibilidad para modelos de motocicleta en www.puighitechparts.com tecleando en la ventana de búsqueda: **TRACKER**

NO HOMOLOGADO



REF. 9506D

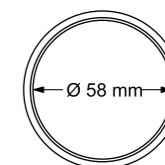

DIMENSIONES
Ø 58 mm

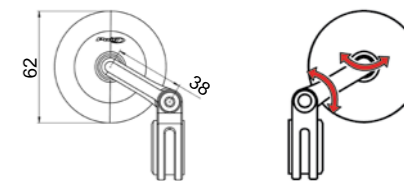

REGULABLE
Inclinación y altura del espejo.

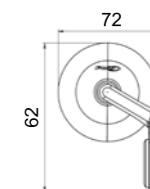

ADAPTABLE
A terminal de manillar.

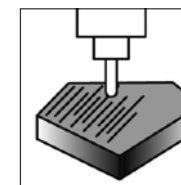

MATERIAL
Mecanizados a partir de un bloque de aluminio y anodizado posterior.

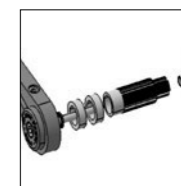

ADAPTABLE
Disponibilidad de adaptadores específicos por modelo de motocicleta.



Espejo anti-reflejante



Espejo convexo, efecto lupa para aumentar la visión

MODELO	LADO	REF.	D N
UNIVERSAL	DERECHO	9506	56,55 €
UNIVERSAL	IZQUIERDO	9506	56,55 €

D Aluminio Anodizado
N Negro

NOTA: Para manillares con diámetro interior 13/18 mm. La referencia de los adaptadores para los modelos de motocicletas disponibles: **consultar nuestra web.**



RETROVISOR FOLD

* Consulta disponibilidad para modelos de motocicleta en www.puighitechparts.com tecleando en la ventana de búsqueda: **FOLD**

NO HOMOLOGADO



REF. 21087N

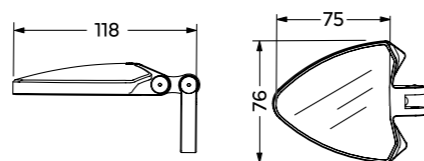

DIMENSIONES

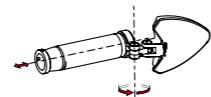

REGULABLE
Inclinación y altura del espejo.

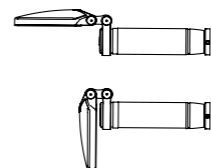

ABATIBLE
Apto para manillares de diámetro 22 mm.

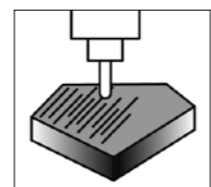

MATERIAL
Mecanizados a partir de un bloque de aluminio y anodizado posterior.



ADAPTABLE
Disponibilidad de adaptadores específicos por modelo de motocicleta.



Espejo anti-reflejante



Espejo convexo, efecto lupa para aumentar la visión

MODELO	LADO	REF.	D N
UNIVERSAL	DERECHO	20859	60,69 €
UNIVERSAL	IZQUIERDO	21087	60,69 €

D Aluminio Anodizado
N Negro

NOTA: Para manillares con diámetro interior 13/18 mm. La referencia de los adaptadores para los modelos de motocicletas disponibles: [consultar nuestra web.](#)



RETROVISOR MP

* Consulta disponibilidad para modelos de motocicleta en www.puighitechparts.com tecleando en la ventana de búsqueda: **MP**

NO HOMOLOGADO



REF. 5220N

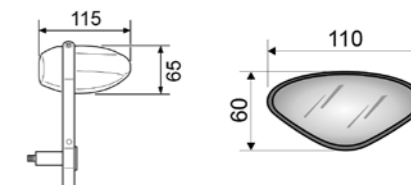

DIMENSIONES

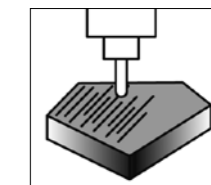

MATERIAL
Mecanizados a partir de un bloque de aluminio y anodizado posterior.

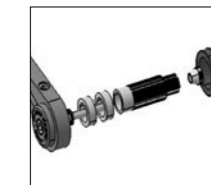

ADAPTABLE
Disponibilidad de adaptadores específicos por modelo de motocicleta.



Espejo anti-reflejante



Espejo convexo, efecto lupa para aumentar la visión

MODELO	LADO	REF.	N P
UNIVERSAL	DERECHO	5220	51,50 €
UNIVERSAL	IZQUIERDO	5220	51,50 €

D Aluminio Anodizado
N Negro

NOTA: Para manillares con diámetro interior 13/18 mm. La referencia de los adaptadores para los modelos de motocicletas disponibles: [consultar nuestra web.](#)



RETROVISOR MP2

* Consulta disponibilidad para modelos de motocicleta en www.puigtechparts.com tecleando en la ventana de búsqueda: **MP2**

NO HOMOLOGADO



REF. 22054N

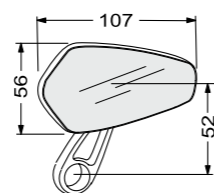

DIMENSIONES

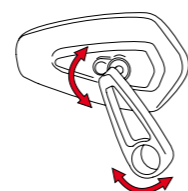

REGULABLE

Inclinación y altura del espejo.



Espejo anti-reflejante



Espejo convexo, efecto lupa para aumentar la visión

MODELO	LADO	REF.	N
UNIVERSAL	IZQUIERDO	22054	36,00 €
UNIVERSAL	DERECHO	22054	36,00 €

NOTA: Para manillares con diametro interior 13/18mm. Este modelo no es compatible con la instalación de adaptadores Puig.

N Negro



RETROVISOR AILERON

* Consulta disponibilidad para modelos de motocicleta en www.puigtechparts.com tecleando en la ventana de búsqueda: **AILERON**

NO HOMOLOGADO



Espejo anti-reflejante



Espejo convexo, efecto lupa para aumentar la visión

Puig combina alerones Downforce, retrovisor integrado y opción de intermitente TAB. Optimiza aerodinámica y estabilidad con tecnología MotoGP y SBK.

Fabricado en aluminio anodizado, genera 3 kg de carga a 250 km/h. El retrovisor ajustable reduce resistencia y el intermitente opcional se integra perfectamente.



REF. 22024N



TAB

Más información del Intermitente TAB en la página 166.

REF. 21749N

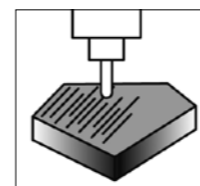

MATERIAL

Mecanizados a partir de un bloque de aluminio y anodizado posterior.

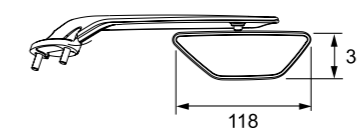

DIMENSIONES (118 x 38 mm)



N Negro

NOTA: Consultar referencia específica para cada modelo de motocicleta en nuestra pagina web.



RETROVISOR TOP-TECH I

* Consulta disponibilidad para modelos de motocicleta en www.puighitechparts.com tecleando en la ventana de búsqueda: **TOP TECH**

HOMOLOGADO



Espejo anti-reflejante



Espejo convexo, efecto lupa para aumentar la visión

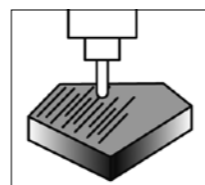
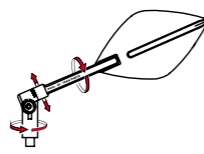
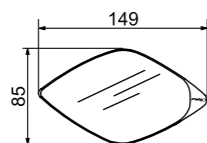
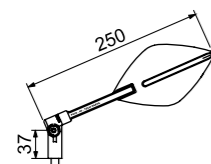

DIMENSIONES

REGULABLE

Inclinación y altura del espejo.

MATERIAL

Mecanizados a partir de un bloque de aluminio y anodizado posterior.



REF. 21125N

MODELO	LADO	REF.	D N
UNIVERSAL	DERECHO	21124 (#)	104,90 €
UNIVERSAL	IZQUIERDO	21125 (+)	104,90 €

(#) Tornillo M10/125 + M10/125 rosca izquierda + tornillo M8/125 + M8/125 rosca izquierda.
 (+) Tornillo M10/125 + Tornillo M8/125.

D Aluminio Anodizado
N Negro

Para los modelos que requieran adaptadores a manillar: **consultar nuestra web.**
 Para los modelos que requieran adaptadores para fijar el pie del retrovisor al carenado: **consultar nuestra web.**



RETROVISOR RETRO

* Consulta disponibilidad para modelos de motocicleta en www.puighitechparts.com tecleando en la ventana de búsqueda: **RETROVISOR RETRO**

HOMOLOGADO



Espejo anti-reflejante



Espejo convexo, efecto lupa para aumentar la visión

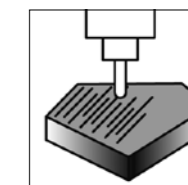
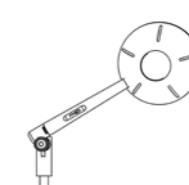
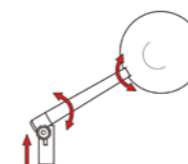
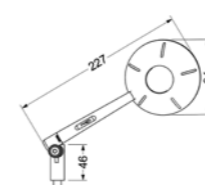
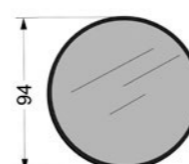

DIMENSIONES

Ø 94 mm

REGULABLE

Inclinación y altura del espejo.

ABATIBLE

A manillar y adaptadores disponibles para carenado original.

MATERIAL

Mecanizados a partir de un bloque de aluminio y anodizado posterior.



REF. 9795D

MODELO	LADO	REF.	D N
UNIVERSAL ROSCA M10/125	DERECHO	9794 (#)	81,90 €
UNIVERSAL ROSCA M10/125	IZQUIERDO	9795 (+)	81,90 €

(#) Tornillo M10/125 + M10/125 rosca izquierda + tornillo M8/125 + M8/125 rosca izquierda.
 (+) Tornillo M10/125 + Tornillo M8/125.

D Aluminio Anodizado
N Negro

Para los modelos que requieran adaptadores a manillar: **consultar nuestra web.**
 Para los modelos que requieran adaptadores para fijar el pie del retrovisor al carenado: **consultar nuestra web.**



RETROVISOR HYPERNAKED

* Consulta disponibilidad para modelos de motocicleta en www.puighitechparts.com tecleando en la ventana de búsqueda: **HYPERNAKED**

NO HOMOLOGADO



Espejo anti-reflejante



Espejo convexo, efecto lupa para aumentar la visión

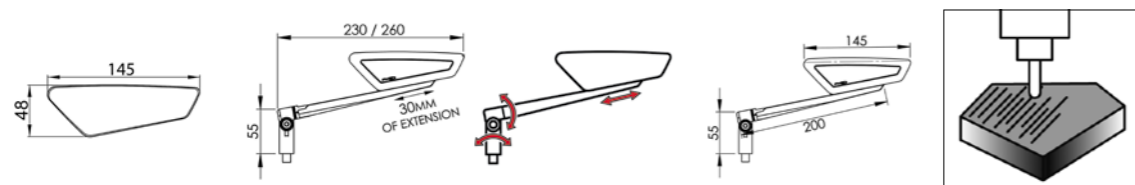

DIMENSIONES
145 x 48 mm

REGULABLE
Inclinación, regulación y extensión del espejo.

ADAPTABLE
A varilla y adaptadores disponibles para carenado original.

MATERIAL
Mecanizados a partir de un bloque de aluminio y anodizado posterior.



REF. 9884D

MODELO	LADO	REF.	D N
UNIVERSAL ROSCA M10/125	DERECHO	9883 (#)	78,75 €
UNIVERSAL ROSCA M10/125	IZQUIERDO	9884 (+)	78,75 €

(#) Tornillo M10/125 + M10/125 rosca izquierda + tornillo M8/125 + M8/125 rosca izquierda.
(+) Tornillo M10/125 + Tornillo M8/125.

D Aluminio Anodizado
N Negro

Para los modelos que requieran adaptadores a manillar: **consultar nuestra web.**
Para los modelos que requieran adaptadores para fijar el pie del retrovisor al carenado: **consultar nuestra web.**



RETROVISOR EXPLORER

* Consulta disponibilidad para modelos de motocicleta en www.puighitechparts.com tecleando en la ventana de búsqueda: **EXPLORER**

HOMOLOGADO



Espejo anti-reflejante



Espejo convexo, efecto lupa para aumentar la visión

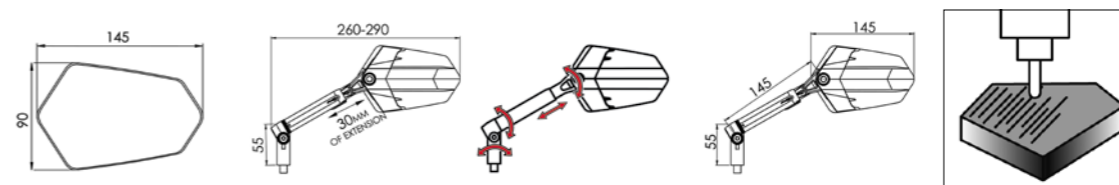

DIMENSIONES
145 x 90 mm

REGULABLE
Inclinación, regulación y extensión del espejo.

ABATIBLE
A varilla y adaptadores disponibles para carenado original.

MATERIAL
Mecanizados a partir de un bloque de aluminio y anodizado posterior.

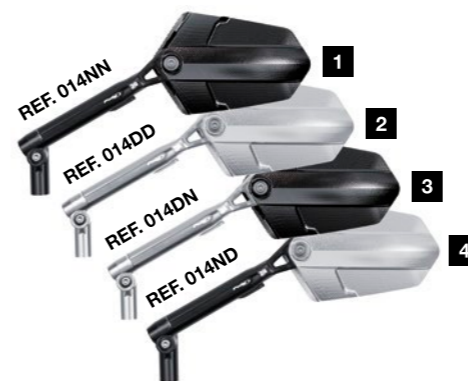

MODELO	LADO	REF.	D N
UNIVERSAL ROSCA M10/125	DERECHO	010NN (1) (#)	145,63 €
UNIVERSAL ROSCA M10/125	DERECHO	010DD (2) (#)	145,63 €
UNIVERSAL ROSCA M10/125	DERECHO	010DN (3) (#)	145,63 €
UNIVERSAL ROSCA M10/125	DERECHO	010ND (4) (#)	145,63 €
UNIVERSAL ROSCA M10/125	IZQUIERDO	014NN (1) (+)	145,63 €
UNIVERSAL ROSCA M10/125	IZQUIERDO	014DD (2) (+)	145,63 €
UNIVERSAL ROSCA M10/125	IZQUIERDO	014DN (3) (+)	145,63 €
UNIVERSAL ROSCA M10/125	IZQUIERDO	014ND (4) (+)	145,63 €

(#) Tornillo M10/125 + M10/125 rosca izquierda + tornillo M8/125 + M8/125 rosca izquierda.
(+) Tornillo M10/125 + Tornillo M8/125.

D Aluminio Anodizado
N Negro

Para los modelos que requieran adaptadores a manillar: **consultar nuestra web.**
Para los modelos que requieran adaptadores para fijar el pie del retrovisor al carenado: **consultar nuestra web.**



RETROVISOR GT1

* Consulta disponibilidad para modelos de motocicleta en www.puighitechparts.com tecleando en la ventana de búsqueda: **GT.1**

HOMOLOGADO



Espejo anti-reflejante



Espejo convexo, efecto lupa para aumentar la visión

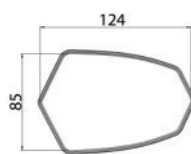

DIMENSIONES
124 x 85 mm

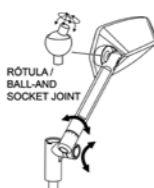

REGULABLE
Inclinación y altura del espejo.

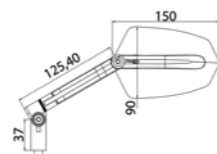

ADAPTABLE
A varilla y adaptadores disponibles para carenado original.

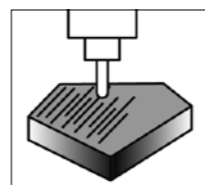

MATERIAL
Mecanizados a partir de un bloque de aluminio y anodizado posterior.

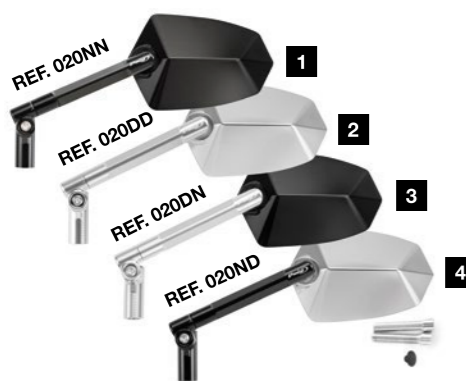

MODELO	LADO	REF.	D N
UNIVERSAL ROSCA M10/125	DERECHO	020NN (1) (#)	100,51 €
UNIVERSAL ROSCA M10/125	DERECHO	020DD (2) (#)	100,51 €
UNIVERSAL ROSCA M10/125	DERECHO	020DN (3) (#)	100,51 €
UNIVERSAL ROSCA M10/125	DERECHO	020ND (4) (#)	100,51 €
UNIVERSAL ROSCA M10/125	IZQUIERDO	019NN (1) (+)	100,51 €
UNIVERSAL ROSCA M10/125	IZQUIERDO	019DD (2) (+)	100,51 €
UNIVERSAL ROSCA M10/125	IZQUIERDO	019DN (3) (+)	100,51 €
UNIVERSAL ROSCA M10/125	IZQUIERDO	019ND (4) (+)	100,51 €

(#) Tornillo M10/125 + M10/125 rosca izquierda + tornillo M8/125 + M8/125 rosca izquierda.
(+) Tornillo M10/125 + Tornillo M8/125.

D Aluminio Anodizado
N Negro

Para los modelos que requieran adaptadores a manillar: [consultar nuestra web.](#)
Para los modelos que requieran adaptadores para fijar el pie del retrovisor al carenado: [consultar nuestra web.](#)



RETROVISOR GTI

* Consulta disponibilidad para modelos de motocicleta en www.puighitechparts.com tecleando en la ventana de búsqueda: **GTI**

HOMOLOGADO



Espejo anti-reflejante



Espejo convexo, efecto lupa para aumentar la visión

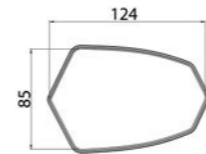

DIMENSIONES
124 x 85 mm

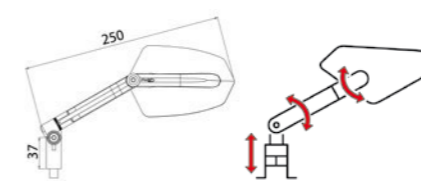

REGULABLE
Inclinación, regulación y extensión del espejo.

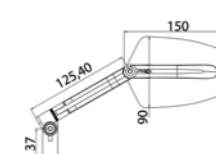

ABATIBLE
A varilla y adaptadores disponibles para carenado original.

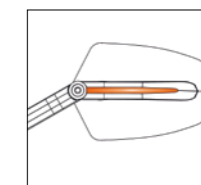

INTERMITENTE SECUENCIAL INTEGRADO

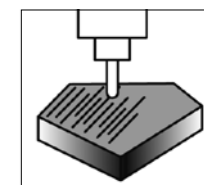

MATERIAL
Mecanizados a partir de un bloque de aluminio y anodizado posterior.

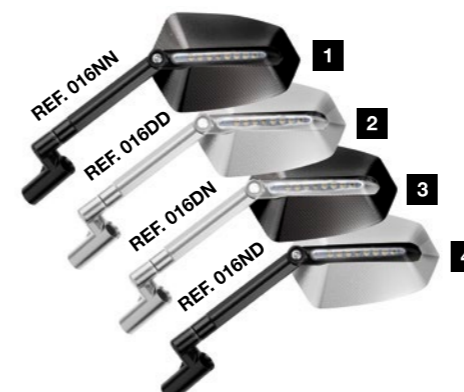

MODELO	LADO	REF.	D N
UNIVERSAL ROSCA M10/125	DERECHO	015ND (1) (#)	120,74 €
UNIVERSAL ROSCA M10/125	DERECHO	015DD (2) (#)	120,74 €
UNIVERSAL ROSCA M10/125	DERECHO	015DN (3) (#)	120,74 €
UNIVERSAL ROSCA M10/125	DERECHO	015ND (4) (#)	120,74 €
UNIVERSAL ROSCA M10/125	IZQUIERDO	016NN (1) (+)	120,74 €
UNIVERSAL ROSCA M10/125	IZQUIERDO	016DD (2) (+)	120,74 €
UNIVERSAL ROSCA M10/125	IZQUIERDO	016DN (3) (+)	120,74 €
UNIVERSAL ROSCA M10/125	IZQUIERDO	016ND (4) (+)	120,74 €

(#) Tornillo M10/125 + M10/125 rosca izquierda + tornillo M8/125 + M8/125 rosca izquierda.
(+) Tornillo M10/125 + Tornillo M8/125.

D Aluminio Anodizado
N Negro

Para los modelos que requieran adaptadores a manillar: [consultar nuestra web.](#)
Para los modelos que requieran adaptadores para fijar el pie del retrovisor al carenado: [consultar nuestra web.](#)



RETROVISOR F1.1

* Consulta disponibilidad para modelos de motocicleta en www.puighitechparts.com tecleando en la ventana de búsqueda: F1.1

NO HOMOLOGADO



Espejo anti-reflejante



Espejo convexo, efecto lupa para aumentar la visión

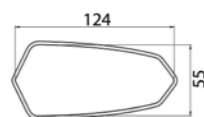

DIMENSIONES
124 x 55 mm

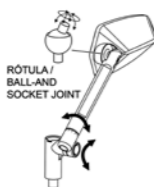

REGULABLE
Inclinación y altura del espejo.

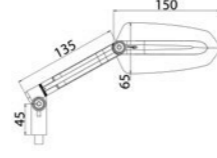

ADAPTABLE
A varilla y adaptadores disponibles para carenado original.

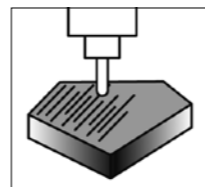

MATERIAL
Mecanizados a partir de un bloque de aluminio y anodizado posterior.

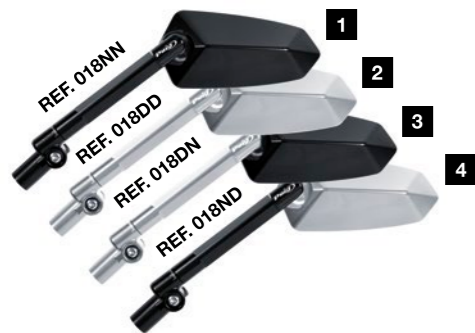

MODELO	LADO	REF.	D N
UNIVERSAL ROSCA M10/125	DERECHO	017NN (1) (#)	86,42 €
UNIVERSAL ROSCA M10/125	DERECHO	017DD (2) (#)	86,42 €
UNIVERSAL ROSCA M10/125	DERECHO	017DN (3) (#)	86,42 €
UNIVERSAL ROSCA M10/125	DERECHO	017ND (4) (#)	86,42 €
UNIVERSAL ROSCA M10/125	IZQUIERDO	018NN (1) (+)	86,42 €
UNIVERSAL ROSCA M10/125	IZQUIERDO	018DD (2) (+)	86,42 €
UNIVERSAL ROSCA M10/125	IZQUIERDO	018DN (3) (+)	86,42 €
UNIVERSAL ROSCA M10/125	IZQUIERDO	018ND (4) (+)	86,42 €

(#) Tornillo M10/125 + M10/125 rosca izquierda + tornillo M8/125 + M8/125 rosca izquierda.
(+) Tornillo M10/125 + Tornillo M8/125.

D Aluminio Anodizado
N Negro

Para los modelos que requieran adaptadores a manillar: [consultar nuestra web.](#)
Para los modelos que requieran adaptadores para fijar el pie del retrovisor al carenado: [consultar nuestra web.](#)



RETROVISOR Z2

* Consulta disponibilidad para modelos de motocicleta en www.puighitechparts.com tecleando en la ventana de búsqueda: Z2

HOMOLOGADO



Espejo anti-reflejante



Espejo convexo, efecto lupa para aumentar la visión

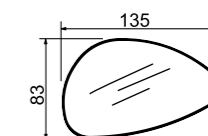

DIMENSIONES
135 x 83 mm

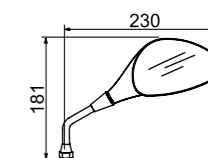

DIMENSIONES

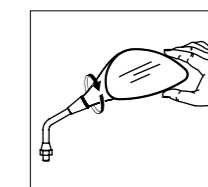

REGULABLE
Inclinación y altura del espejo.



MATERIAL
Fabricado en plástico.



MODELO	LADO	REF.	N
(1) UNIVERSAL DE VARILLA	DERECHO	3574 (#)	29,90 €
(2) UNIVERSAL FIJACIÓN A CÚPULA 30°	DERECHO	3576	27,90 €
(3) UNIVERSAL FIJACIÓN A CÚPULA CON VARILLA RECTA	DERECHO	3578	27,90 €
(4) UNIVERSAL FIJACIÓN A CÚPULA 70°	DERECHO	3580	27,90 €
(1) UNIVERSAL DE VARILLA	IZQUIERDO	3575 (#)	29,90 €
(2) UNIVERSAL FIJACIÓN A CÚPULA 30°	IZQUIERDO	3577	27,90 €
(3) UNIVERSAL FIJACIÓN A CÚPULA CON VARILLA RECTA	IZQUIERDO	3579	27,90 €
(4) UNIVERSAL FIJACIÓN A CÚPULA 70°	IZQUIERDO	3581	27,90 €

(#) Incluye kit adaptadores: M10 x 1,25RH, M10 x 1,25LH, M8 x 1,25RH, M8 x 1,25LH.

N Negro

Para los modelos que requieran adaptadores a manillar: [consultar nuestra web.](#)



RETROVISOR Z3

* Consulta disponibilidad para modelos de motocicleta en www.puighitechparts.com tecleando en la ventana de búsqueda: Z3

HOMOLOGADO

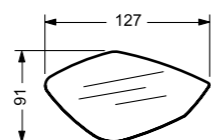

DIMENSIONES
127 x 91 mm

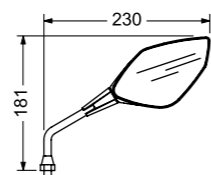

DIMENSIONES

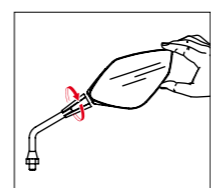

REGULABLE
Permite regulación con la mano.

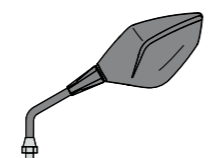

MATERIAL
Fabricado en plástico.



Espejo anti-reflejante



Espejo convexo, efecto lupa para aumentar la visión



MODELO	LADO	REF.	N
(1) UNIVERSAL DE VARILLA	DERECHO	21821	25,40 €
(2) UNIVERSAL FIJACIÓN A CÚPULA 30°	DERECHO	21823	25,40 €
(3) UNIVERSAL FIJACIÓN A CÚPULA CON VARILLA RECTA	DERECHO	21825	25,40 €
(4) UNIVERSAL FIJACIÓN A CÚPULA 70°	DERECHO	21827	25,40 €
(1) UNIVERSAL DE VARILLA	IZQUIERDO	21822	25,40 €
(2) UNIVERSAL FIJACIÓN A CÚPULA 30°	IZQUIERDO	21824	25,40 €
(3) UNIVERSAL FIJACIÓN A CÚPULA CON VARILLA RECTA	IZQUIERDO	21826	25,40 €
(4) UNIVERSAL FIJACIÓN A CÚPULA 70°	IZQUIERDO	21828	25,40 €

(#) Incluye kit adaptadores: M10 x 1,25RH, M10 x 1,25LH, M8 x 1,25RH, M8 x 1,25LH.

N Negro

Para los modelos que requieran adaptadores a manillar: [consultar nuestra web.](#)



RETROVISOR LEGACY

* Consulta disponibilidad para modelos de motocicleta en www.puighitechparts.com tecleando en la ventana de búsqueda: LEGACY

HOMOLOGADO



REF. 22055N

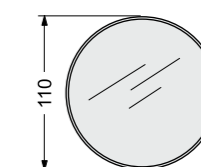

DIMENSIONES

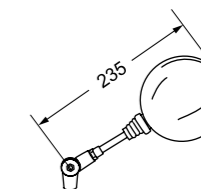

DIMENSIONES

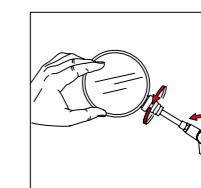

REGULABLE
Inclinación y altura del espejo.

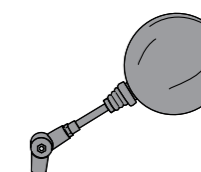

MATERIAL
Fabricado en plástico.



Espejo anti-reflejante



Espejo convexo, efecto lupa para aumentar la visión

MODELO	LADO	REF.	N
UNIVERSAL ROSCA M10/125	DERECHO	22055	12,20 €
UNIVERSAL ROSCA M10/125	IZQUIERDO	22055	12,20 €

N Negro



RETROVISOR CRONO

* Consulta disponibilidad para modelos de motocicleta en www.puigtechparts.com tecleando en la ventana de búsqueda: **CRONO**



REF. 22614N

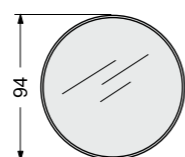

DIMENSIONES



SUJECIÓN
Sistema de sujeción con correa de goma.

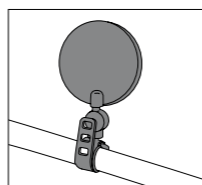

ADAPTABLE
Manillares de diámetro 22 mm.

Este modelo ha sido creado pensando en las necesidades de los pilotos que alternan tramos asfaltados con zonas de montaña, ofreciendo una solución práctica y funcional sin renunciar a un diseño compacto y resistente.

Un accesorio perfecto para pilotos de enduro y trail que buscan practicidad, robustez y comodidad en un mismo retrovisor.

ANTI-GLARE
Espejo anti-reflejante

Espejo convexo,
efecto lupa para aumentar la visión

MODELO	LADO	REF.	N
UNIVERSAL	DERECHO / IZQUIERDO	22614N	6,90 €



TAPÓN EMBELLECEDOR ROSCA RETROVISOR

* Consulta disponibilidad para modelos de motocicleta en www.puigtechparts.com tecleando en la ventana de búsqueda: **TAPÓN ROSCA RETROVISOR**



REF. 21808P



REF. 21808N

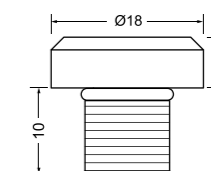

MEDIDAS

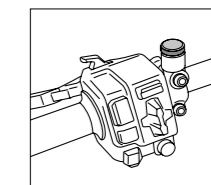

ESTÉTICA
Función decorativa:
Tapa los agujeros roscados del soporte del espejo a manillar.

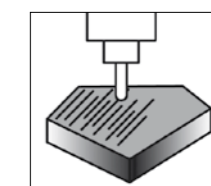

MATERIAL
Mecanizados a partir de un bloque de aluminio y anodizado posterior.

MODELO	ROSCA	REF.	ALNOPRTVY
JUEGO TAPONES RETROVISOR M10/125 (*)	DERECHA + DERECHA	21808	8,70 €
JUEGO TAPONES RETROVISOR M10/150	DERECHA + DERECHA	21805	8,70 €
JUEGO TAPONES RETROVISOR M10/125 (+)	DERECHA + IZQUIERDA	21804	8,70 €
JUEGO TAPONES RETROVISOR M8/125	DERECHA + IZQUIERDA	21803	8,70 €

(*) En esta referencia se suministra dos tapones con rosca derecha. Si su motocicleta monta rosca izquierda en el lado derecho pedir la referencia 21804.
(+) En esta referencia se suministra un tapón rosca derecha y un tapón rosca izquierda. Si su motocicleta monta rosca derecha en ambos lados pedir la referencia 21808.

- A Azul
- N Negro
- P Plata
- T Naranja
- L Lila
- O Oro
- R Rojo
- V Verde
- Y Titanio



DESPLAZADOR ESPEJO RETROVISOR

* Consulta disponibilidad para modelos de motocicleta en www.puigtechparts.com tecleando en la ventana de búsqueda: **DESPLAZADOR ESPEJO**



MODELO	LADO	REF.	N
DESPLAZADOR UNIVERSAL RETROVISOR DIÁMETRO 10 mm	IZQUIERDO	5021N (#)	24,61 €
DESPLAZADOR UNIVERSAL RETROVISOR DIÁMETRO 10 mm	DERECHO	5021N (#)	24,61 €

(#) 3 cm entre los agujeros.

N Negro

Para los modelos que requieran adaptadores a manillar: [consultar nuestra web.](#)

TAPAS RETROVISOR ORIGINAL / SOPORTE ESPEJO A EJE MANETA



REF. 7511N



JUEGO TAPITAS BASE RETROVISORES ORIGINALES

* Consulta disponibilidad para modelos de motocicleta en www.puigtechparts.com tecleando en la ventana de búsqueda: JUEGO TAPITAS

REF. 7517N



SOPORTE ESPEJO A EJE MANETA

* Consulta disponibilidad para modelos de motocicleta en www.puigtechparts.com tecleando en la ventana de búsqueda: SOPORTE ESPEJO



TAPAS RETROVISORES

* Consulta disponibilidad para modelos de motocicleta en www.puigtechparts.com tecleando en la ventana de búsqueda: TAPAS RETROVISORES



REF. 3845N

REF. 3847N



Los moteros más orgullosos de sus máquinas las cuidan hasta el último detalle. Los elementos más pequeños pueden marcar la diferencia.

Las tapas para el retrovisor Puig conseguirán una imagen limpia y bien acabada en caso de retirar los espejos para entrar a circuito.

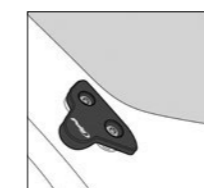

FUNCIÓN

Tapar los agujeros del carenado cuando se sacan los retrovisores originales. Modelos específicos para cada motocicleta.

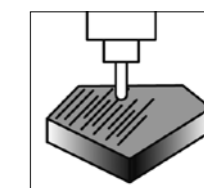

MECANIZADO

Tapa de aluminio mecanizada y anodizada en color negro con un diseño que se integra perfectamente en la motocicleta.

N Negro

A Azul
N Negro

O Oro
R Rojo



TAPAS RETROVISORES CON INTERMITENTES

* Consulta disponibilidad para modelos de motocicleta en www.puighightechparts.com tecleando en la ventana de búsqueda: TAPAS RETROVISORES



REF. 21814N

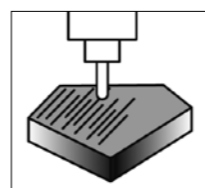
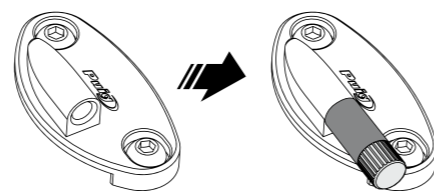

MECANIZADO

Tapa de aluminio mecanizada y anodizada en color negro con un diseño que se integra perfectamente en la motocicleta.

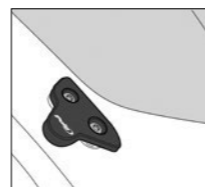

FUNCIÓN

Tapar los agujeros del carenado cuando se sacan los retrovisores originales. Modelos específicos para cada motocicleta.

En motocicletas tipo R que incorporan los intermitentes en los espejos, si desean instalar espejos a contrapeso, es necesario que la tapa del retrovisor incluya un intermitente. En este caso, nosotros ofrecemos nuestro modelo de intermitente Tab.



HOMOLOGADO

TAB

MODELO

JUEGO C/NEGRO CRISTAL TRANSPARENTE DE LEDS
Ø 10 x 10 mm 12V 1W Rosca: M6

REF.

21749N

N

35,20 €

INTERMITENTE

N Negro



PARAMANOS AVANT

* Consulta disponibilidad para modelos de motocicleta en www.puigtechparts.com tecleando en la ventana de búsqueda: **AVANT**



KG 201 gr

Atractivo diseño y líneas estilizadas, que combinan perfectamente con las trails más exitosas del mercado, mejorando la estética sin que se vea como un añadido y manteniendo la funcionalidad.

Fabricados por un cuerpo central de polipropileno en color negro y un deflector ahumado de policarbonato.

REF. 22056N

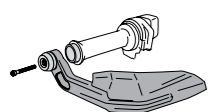

ADAPTABLE

Disponibilidad de adaptadores específicos por modelo de motocicleta.

MODELO	REF.	N
JUEGO PARAMANOS TORNILLO M8	22057N	41,90 €
JUEGO PARAMANOS TORNILLO M6	22056N	41,90 €

N Negro

NOTA: Para los modelos que requieran adaptadores consultar nuestra web.



PARAMANOS MOTOCICLETA

* Consulta disponibilidad para modelos de motocicleta en www.puigtechparts.com tecleando en la ventana de búsqueda: **PARAMANOS**



REF. 20509J



Kit de adhesivos

ESTUDIADO EN EL TÚNEL DEL VIENTO VIRTUAL

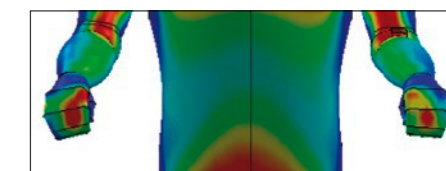
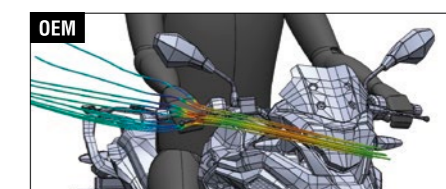
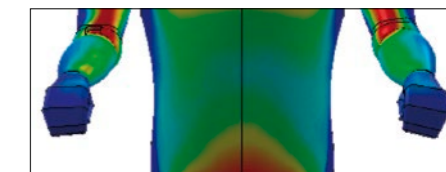
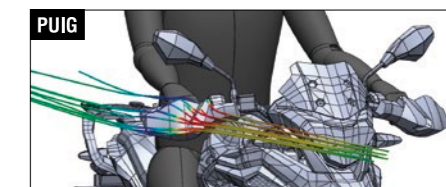

Lower pressure ●
Max. pressure ●



Puig ofrece una amplia línea de paramanos para aquellas motocicletas que no dispongan de ellos. Fabricados en material plástico de color negro mate, son ligeros, resistentes y de líneas acordes con tu moto.

Diseñados con los mejores softwares de aerodinámica para proteger tus

manos y antebrazos de lluvia, aire y posibles impactos de pequeñas piedras o insectos.

Se sirve kit de adhesivos para determinados modelos de paramanos. Para algunos modelos de motocicleta disponemos de modelo Sport.

J Negro Mate

N Negro



EXTENSIÓN PARAMANOS MOTOCICLETA

* Consulta disponibilidad para modelos de motocicleta en www.puighitechparts.com tecleando en la ventana de búsqueda: **PARAMANOS**



REF. 20378W



ESTUDIADO EN EL TÚNEL DEL VIENTO VIRTUAL

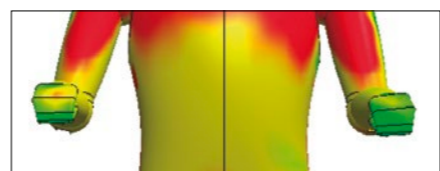
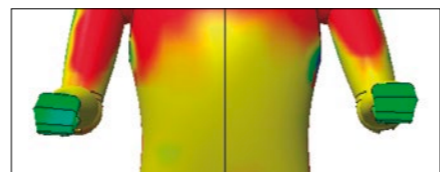

Lower pressure ●
Max. pressure ●



Las extensiones de paramanos Puig son accesorios diseñados para acoplarse al paramanos OEM de la moto, pensados para quienes buscan una protección aerodinámica óptima o desean reducir el impacto del viento en los brazos y hombros.

Estas piezas discretas han sido cuidadosamente diseñadas tras un exhaustivo estudio aerodinámico, con el objetivo de desviar el aire, el agua y pequeños impactos, como los provocados por piedras, de la parte superior de los antebrazos y hombros. Esto se traduce en un mayor confort durante la conducción.

F Ahumado Oscuro H Ahumado W Transparente



PARAMANOS MAXISCOOTER

* Consulta disponibilidad para modelos de motocicleta en www.puighitechparts.com tecleando en la ventana de búsqueda: **PARAMANOS**



REF. 3488F



ESTUDIADO EN EL TÚNEL DEL VIENTO VIRTUAL

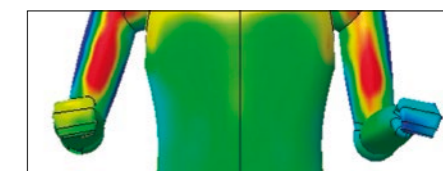
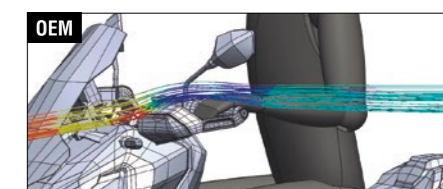
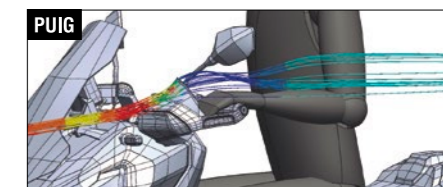

Lower pressure ●
Max. pressure ●



Puig ofrece una línea de paramanos para Scooters y Maxiscooters. Fabricados en material altamente resistente, son ligeros, resistentes y de líneas suaves y discretas que se adaptan perfectamente con tu moto.

Diseñados con los mejores softwares de aerodinámica para proteger tus

manos y antebrazos de los golpes, así como de la lluvia, aire y posibles impactos de pequeñas piedras o insectos.

Disponibles en tres colores, ahumado claro, ahumado oscuro y transparente.

F Ahumado Oscuro H Ahumado W Transparente



DEFLECTORES DE MANILLAR

* Consulta disponibilidad para modelos de motocicleta en www.puighitechparts.com tecleando en la ventana de búsqueda: DEFLECTOR MANILLAR



Producto exclusivo para modelos BMW que permiten conseguir desviar el impacto directo del aire sobre el torso del piloto durante la conducción, reduciendo la fatiga y dotando a la moto de una nueva línea aerodinámica. Además, protegen partes sensibles del motorista como los hombros.

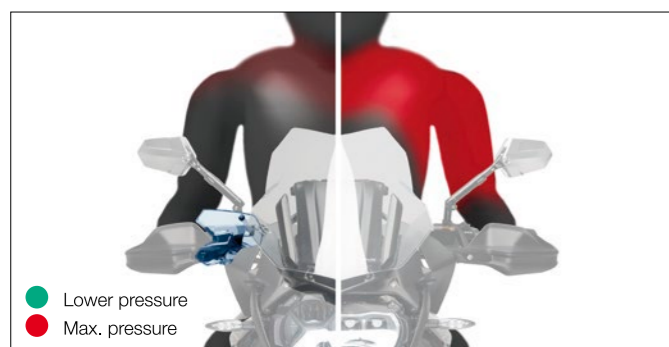

(F) Ahumado Oscuro (H) Ahumado (W) Transparente



PROTECTOR DASHBOARD

* Consulta disponibilidad para modelos de motocicleta en www.puighitechparts.com tecleando en la ventana de búsqueda: DASHBOARD

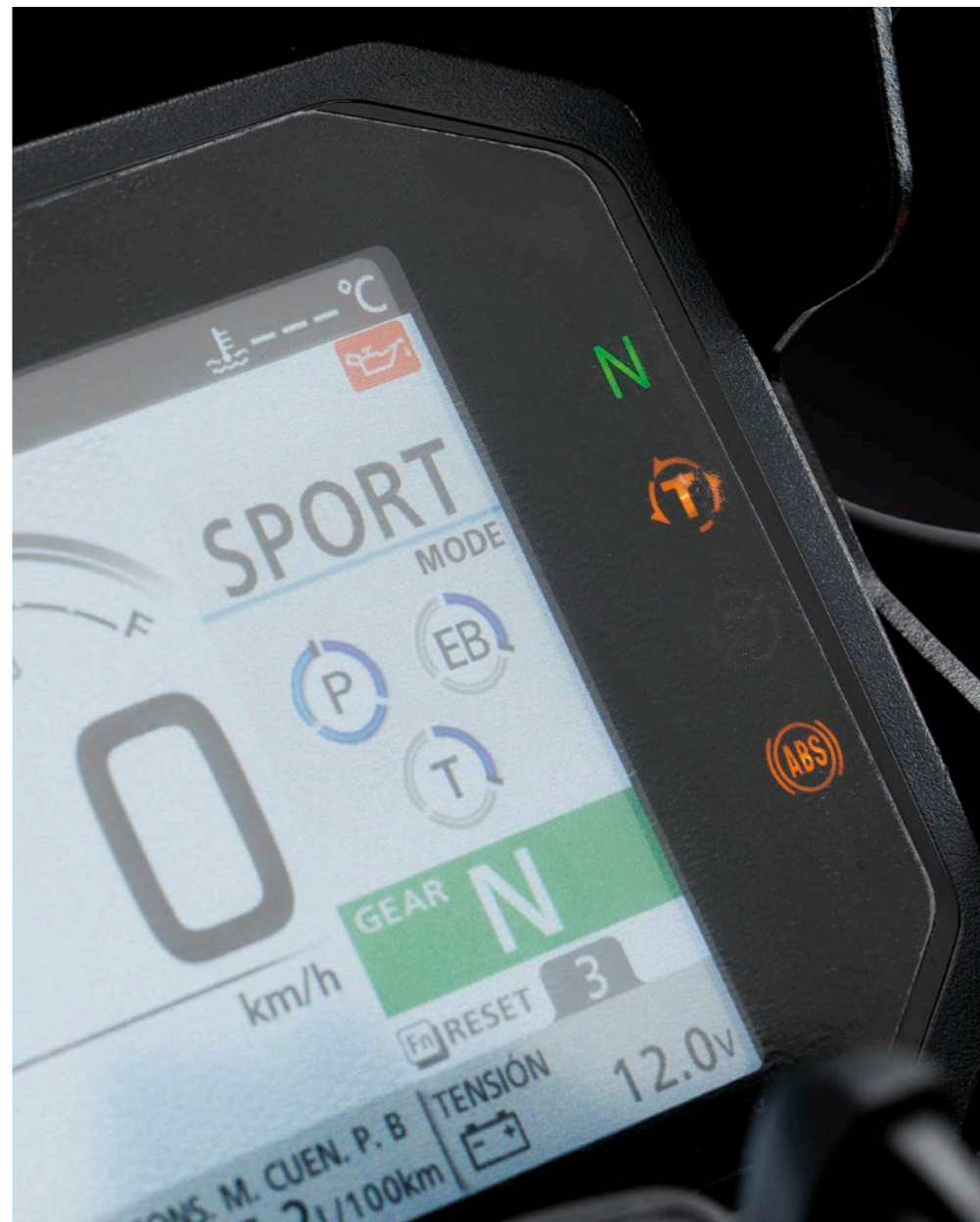

Protege la pantalla de instrumentos digital de tu moto con este práctico vinilo. Cada vez son más los modelos de motos que incorporan una pantalla LCD como cuadro de instrumentos, por ello Puig dispone en su catálogo este protector que evita los molestos daños causados por arañazos, la acumulación de la suciedad y el desgaste prematuro.

Fabricado específicamente para cada modelo de moto, la capa de vinilo está realizada en un material especial que filtra las burbujas de aire, permitiendo un ajuste y una colocación perfecta.

- Vinilo autoadhesivo duradero e impermeable
- Autoadhesivo
- Fácil de aplicar de manera que no queden burbujas de aire
- Fácil de limpiar
- Tratamiento anti-rayadas
- Resistente a los rayos ultravioletas



(W) Transparente



PORTATELÉFONO MÓVIL

* Consulta disponibilidad para modelos de motocicleta en www.puigtechparts.com tecleando en la ventana de búsqueda: **PORTATELEFONO**



REF. 3836N

PORTATELÉFONO SMARTPHONE HORIZONTAL



Gracias al portatelefonos de Puig podrás utilizar tu smartphone como navegador sin sufrir por su integridad y seguridad. Además, en nuestro catálogo podrás encontrar una línea de accesorios relacionados con tu teléfono móvil y su protección durante trayectos de todo tipo y con escenarios climatológicos diversos.

El portatelefono te permitirá integrar tu teléfono de forma cómoda y sin afectar a la visibilidad final de la carretera. El mecanismo de fijación se adapta a las pulgadas de los teléfonos actuales. La zona acolchada de los laterales y la parte trasera, donde se apoya, mejora su agarre e impide la vibración que podría afectar a su sistema operativo.

Puedes montar el portatelefono en la base del retrovisor, la varilla del retrovisor, en el manillar y en la tija de la moto donde quedará más inmovilizado frente a posibles impactos o baches de la carretera.

N Negro

MODELO	MEDIDAS (mm)	REF.	N
UNIVERSAL			
PORTATELÉFONO MÓVIL	500 x 500 -1150	3836N	11,76 €



FUNDA MÓVIL

* Consulta disponibilidad para modelos de motocicleta en www.puigtechparts.com tecleando en la ventana de búsqueda: **FUNDA MOVIL**

REF. 3531N
TÁCTIL

FUNDA GRANDE PARA MÓVIL

MODELO	MEDIDAS (mm)	REF.	N
FUNDA MÓVIL UNIVERSAL	185 x 100 x 30	3531N	11,96 €

REF. 3530N
TÁCTIL

FUNDA PEQUEÑA PARA MÓVIL

MODELO	MEDIDAS (mm)	REF.	N
FUNDA MÓVIL UNIVERSAL	165 x 100 x 30	3530N	11,29 €

N Negro



SOPORTES MÓVILES

* Consulta disponibilidad para modelos de motocicleta en www.puigtechparts.com tecleando en la ventana de búsqueda: **SOPORTES MÓVILES**

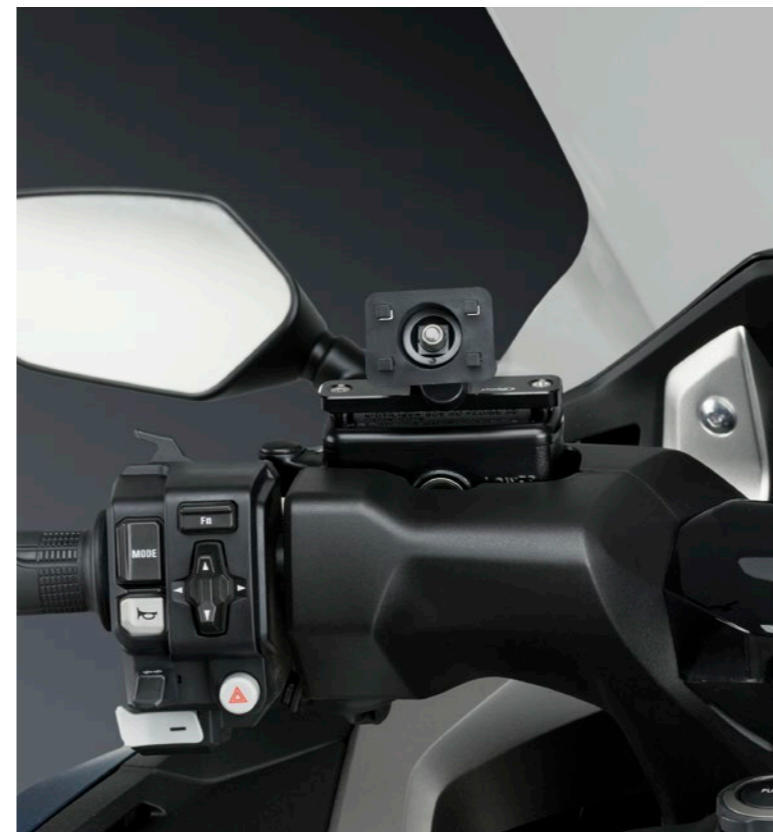

REF. 20516N



SOPORTE A TAPA LÍQUIDO DE FRENO

Soporte específico para determinados modelos de motocicleta fabricado en aluminio y anodizado en color negro. Se fija en la parte superior de la tapa del vaso de expansión del freno delantero asegurando una buena visibilidad del dispositivo y del panel de control de la motocicleta.

Compatible con el portatelefono móvil Ref.3836N y las fundas Puig de fijación rápida Ref.3530N y 3531N.

Disponible para una gran variedad de modelos, consultar la compatibilidad según la moto en la web.

MODELO	REF.	N
SOPORTE A TAPA LÍQUIDO DE FRENO	CONSULTAR WEB	(*)



REF. 3570P



SOPORTE A TORRETAS MANILLAR

Elemento de soporte para smartphone de acabado superior, con piezas mecanizadas en aluminio y anodizadas de color plateado. Tubo de diámetro 20 mm y 80 mm de longitud que permite la fijación de más de un dispositivo electrónico, como soportes para GPS, teléfonos, etc. Fijación rápida y fácil. Se suministra con tornillos de diferente longitud para adaptarlo a las necesidades de cada moto.

Requiere la compra conjunta del soporte 3534N. Compatible con el portatelefono móvil Ref.3836N y las fundas Puig de fijación rápida Ref.3530N y 3531N.

Disponible para una gran variedad de modelos, consultar la compatibilidad según la moto en la web.

MODELO	REF.	P
SOPORTE BARRA DE MANILLAR	3570P	53,72 €

N Negro

P Plata

(*) Referencia en desarrollo. Consultar precio en nuestra web.



SOPORTES MÓVILES

* Consulta disponibilidad para modelos de motocicleta en www.puigtechparts.com tecleando en la ventana de búsqueda: **SOPORTES MÓVILES**



SOPORTE A TIJA

Soporte universal para motos Sport. Se fija en el centro del eje de la tija. Permite ajustar la inclinación y el desplazamiento lateral. Consiste en un cuerpo de aluminio mecanizado de color plata o negro, con una barra del mismo color y un soporte de plástico con una semiesfera regulable que permite un ajuste rápido y sin herramientas.

Se puede montar en cualquier moto que lleve agujero en el eje de la tija (o un tapón) de dimensiones entre Ø 13 y Ø 18, por donde pasara la piña de estampación. De fácil montaje.

Compatible con el portatéfono móvil Ref.3836N y las fundas Puig de fijación rápida Ref.3530N y 3531N. Comprobar compatibilidad de la moto en la web de Puig.

Disponible para una gran variedad de modelos, consultar la compatibilidad según la moto en la web.

MODELO	REF.	N P
UNIVERSAL		
SOPORTE A TIJA	3756N	62,22 €

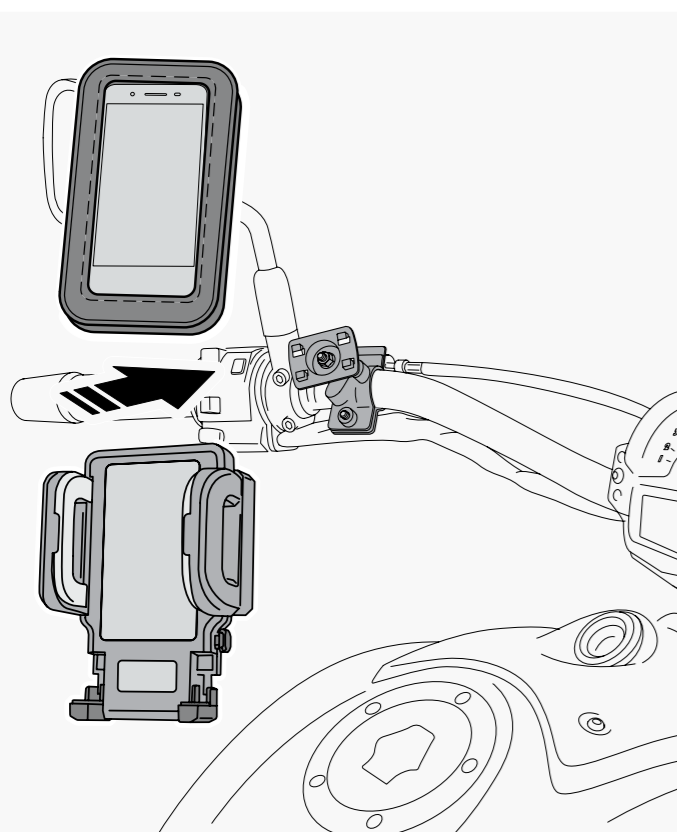

REF. 3534N



MANILLAR

Este elemento permite fijar directamente el soporte para el Smartphone al manillar de la motocicleta. Está formado por dos mitades que encajan entre si y envuelven el tubo del manillar, mientras se fijan mediante un tornillo de mariposa. Además de la pieza, se suministra diferentes grosores de goma para garantizar que el soporte queda perfectamente fijado a la moto.

Compatible con el portatéfono móvil Ref.3836N y las fundas Puig de fijación rápida Ref.3530N y 3531N.

Esta pieza es válida para cualquier manillar que tenga un diámetro de entre Ø 20 hasta Ø 25 mm y, al igual que el resto de soportes, es compatible con nuestras fundas de móvil.

MODELO	REF.	N
UNIVERSAL		
SOPORTE A MANILLAR	3534N	4,71 €

N Negro

P Plata



SOPORTES MÓVILES

* Consulta disponibilidad para modelos de motocicleta en www.puigtechparts.com tecleando en la ventana de búsqueda: **SOPORTES MÓVILES**

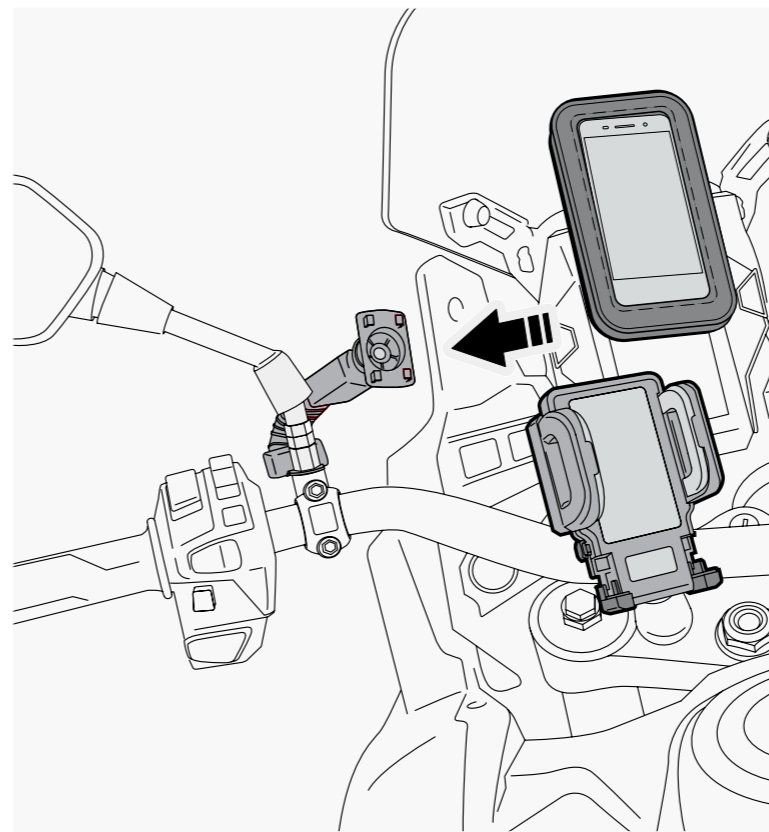

REF. 3532N



BASE RETROVISOR

Soporte para la base del retrovisor, se trata de un soporte universal con una movilidad completa, 360°, que además permite un ajuste 100% regulable para garantizar la mejor visión durante el trayecto y que este desconcentre al piloto de la vía.

Compatible con el portatéfono móvil Ref.3836N y las fundas Puig de fijación rápida Ref.3530N y 3531N.

El soporte consta de una chapa metálica y un brazo semirrígido que garantizan una perfecta fijación a la base del retrovisor. Este soporte es apto para todos aquellos modelos de moto que lleven el retrovisor en el manillar y cabe destacar que es compatible con las fundas de fijación rápida de Puig.

MODELO	REF.	N
UNIVERSAL		
SOPORTE BASE RETROVISOR M8/M10	3532N	5,43 €

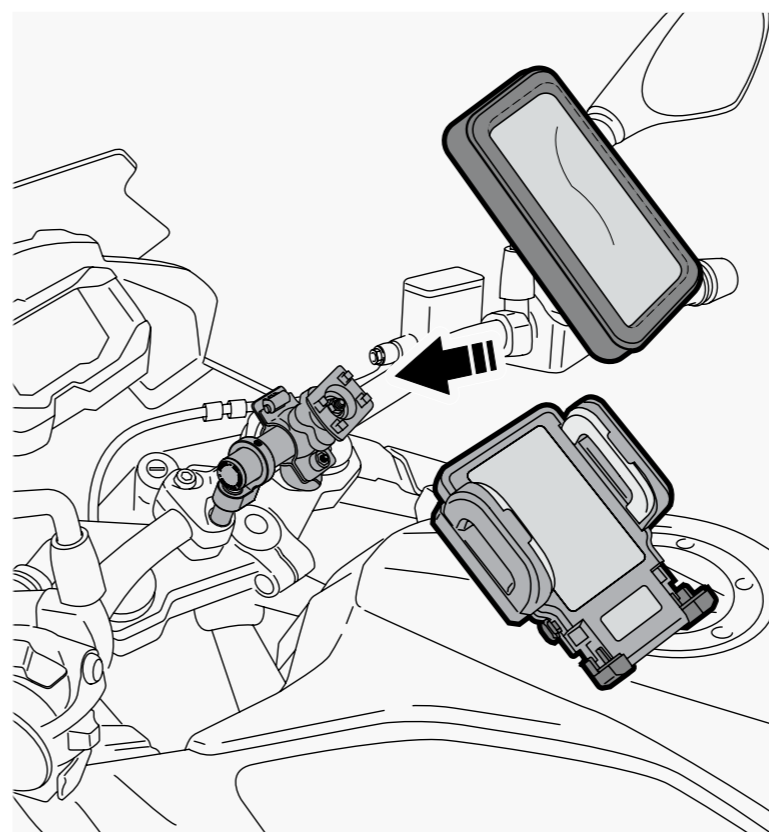

REF. 3533N



VARILLA RETROVISOR

Un soporte de fijación rápida y fácil, donde el cuerpo de plástico envuelve la varilla del retrovisor y se fija mediante un tornillo de mariposa. Se sirve la pieza con diversas gomas, con diferente grosor, para adaptarlo a las necesidades que tenga cada motocicleta.

Compatible con el portatéfono móvil Ref.3836N y las fundas Puig de fijación rápida Ref.3530N y 3531N.

Este soporte es apto para montar sobre cualquier retrovisor con varilla cilíndrica de Ø 9 hasta Ø 25 mm, y de igual manera que el anterior es compatible con nuestras fundas de fijación.

MODELO	REF.	N
UNIVERSAL		
SOPORTE VARILLA RETROVISOR	3533N	6,17 €

N Negro



ZONA DEPÓSITO

ASIDEROS	180
JUEGO DE BUMPS	211
LÁMINAS	211
PROTECTOR DEPÓSITO AGARRE	187
New! PROTECTOR DEPÓSITO PRO 2	186
PROTECTOR SCRATCH SAVER	211
PROTECTORES DEPÓSITO BIKE / F-YOU / MUGELLO	207
PROTECTORES DEPÓSITO CHALLENGE	190
PROTECTORES DEPÓSITO DREI	191
PROTECTORES DEPÓSITO ESPECÍFICOS	185
PROTECTORES DEPÓSITO FUTURE / VIOLENT	200
PROTECTORES DEPÓSITO JOKER / CLOWN	205
PROTECTORES DEPÓSITO LATERALES ANTIDESLIZANTES	188
PROTECTORES DEPÓSITO MARC MÁRQUEZ	189
PROTECTORES DEPÓSITO MONSTRUO / MINI / ARROW	209
PROTECTORES DEPÓSITO MOON / SCREAM	204
PROTECTORES DEPÓSITO PERFORMANCE	192
PROTECTORES DEPÓSITO PERFORMANCE 2	193
PROTECTORES DEPÓSITO SCARY / GIRL	202
PROTECTORES DEPÓSITO SKULL / SKULL I / COLOURY	208
PROTECTORES DEPÓSITO SKULL & POKER / CASINO	203
PROTECTORES DEPÓSITO SKULL PARTY / SKULL PARTY BLACK & WHITE / ROCK & ROLL	206
PROTECTORES DEPÓSITO SOFT / GRASP	195
PROTECTORES DEPÓSITO SPIRIT	198
PROTECTORES DEPÓSITO SPIRIT II / ONE	201
PROTECTORES DEPÓSITO TIRE / LEATHER	194
PROTECTORES DEPÓSITO WAY / SUN	210
PROTECTORES DEPÓSITO WINGS	196
PROTECTORES TIJA Y DEPÓSITO NAKED	181
PROTECTORES TIJA Y DEPÓSITO RADIKAL	182
PROTECTORES TIJA Y DEPÓSITO X-TREME	183



ASIDEROS

* Consulta disponibilidad para modelos de motocicleta en www.puigtechparts.com tecleando en la ventana de búsqueda: **ASIDERO**



Mejora la comodidad y el agarre a la motocicleta de tus acompañantes con los asideros universales Puig. Fabricados en aluminio ligero y pintura EPOXI negra será el mejor complemento para mejorar el viaje del pasajero de tu moto, cuidando y conservando la estética de tu vehículo al máximo.

Los asideros son fijados, mediante tornillos, al tapón del depósito de la moto. El modelo que mejor encaje con su vehículo lo determinará el número de tornillos necesarios para la fijación al tapón del depósito.

Es recomendable que se compruebe el número de tornillos para la fijación de la pieza en su moto antes de efectuar la compra del producto.



REF. 9039N

N Negro



PROTECTORES TIJA Y DEPÓSITO NAKED



* Consulta disponibilidad para modelos de motocicleta en www.puigtechparts.com tecleando en la ventana de búsqueda: **PROTECTOR NAKED**



PROTECTOR DEPÓSITO

MODELO	REF.	U
UNIVERSAL	6291U	12,50 €



PROTECTOR TAPÓN DEPÓSITO

MODELO	REF.	U
MODELOS ESPECÍFICOS (#)	VER PÁG. WEB	12,00 €

(#) Dibujos de todos los protectores de tapón depósito disponibles **ver página 184**.



PROTECTOR TIJA

MODELO	REF.	U
MODELOS ESPECÍFICOS	VER PÁG. WEB	16,38 €

U Gris



PROTECTORES TIJA Y DEPÓSITO RADIKAL



* Consulta disponibilidad para modelos de motocicleta en www.puigitechparts.com tecleando en la ventana de búsqueda: **PROTECTOR RADIKAL**



PROTECTOR DEPÓSITO

MODELO	REF.	A R U V
UNIVERSAL	6292	12,50 €



PROTECTOR TAPÓN DEPÓSITO

MODELO	REF.	A R U V
MODELOS ESPECÍFICOS (#)	VER PÁG. WEB	12,00 €

(#) Dibujos de todos los protectores de tapón depósito disponibles **ver página 184**.



PROTECTOR TIJA

MODELO	REF.	A R U V
MODELOS ESPECÍFICOS	VER PÁG. WEB	16,38 €

- A Azul
- R Rojo
- U Gris
- V Verde



PROTECTORES TIJA Y DEPÓSITO X-TREME



* Consulta disponibilidad para modelos de motocicleta en www.puigitechparts.com tecleando en la ventana de búsqueda: **X-TREME**

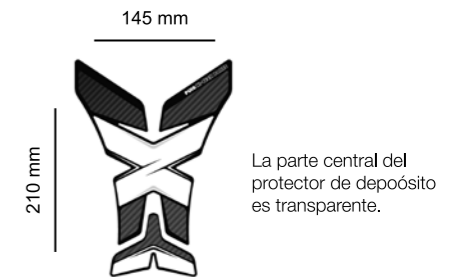

PROTECTOR DEPÓSITO

MODELO	REF.	C
UNIVERSAL	7597C	12,50 €



PROTECTOR TAPÓN DEPÓSITO

MODELO	REF.	C
MODELOS ESPECÍFICOS (#)	VER PÁG. WEB	12,00 €

(#) Dibujos de todos los protectores de tapón depósito disponibles **ver página 184**.



PROTECTOR TIJA

MODELO	REF.	C
MODELOS ESPECÍFICOS	VER PÁG. WEB	16,38 €



PROTECTORES TAPÓN DEPÓSITO NAKED, RADIKAL & X-TREME

3698 3696 3697	6293 6294 8375	6295 6296 8376	6297 6298 8382	6299 6300 8383	6303 6304 8385
6305 6306 8386	6307 6308 8390	6309 6310 8401	6311 6312 8402	6313 6314 8394	6315 6316 8409
6317 6318 8410	6321 6322 8415	6323 6324 8416	6824 6825 8379	7571 7572 8391	7583 7584 8414
7610 7611 8405	8172 8174 8175	8236 8263 8384	8242 8269 8399	8254 8281 8413	8976 9049 9065
8978 9051 9067	8980 9053 9069	9361 9362 9363	9428 9429 9430	9446 9447 9448	9608 9965 9610
9964 9965 9966	20613 20614 20615				

IMPORTANTE: Aconsejamos verificar el diseño del tapón con los croquis al efectuar el pedido.



PROTECTORES DEPÓSITO ESPECÍFICOS

* Consulta disponibilidad para modelos de motocicleta en www.puigtechparts.com tecleando en la ventana de búsqueda: **PROTECTOR ESPECIFICO**



- EASY INSTALLATION
- IMPACT RESISTANT
- SCRATCH RESISTANT
- UV RESISTANT
- PROTECTION ANTI-SCRATCH
- LATERAL & GRIP PROTECTION
- MADE IN BCN

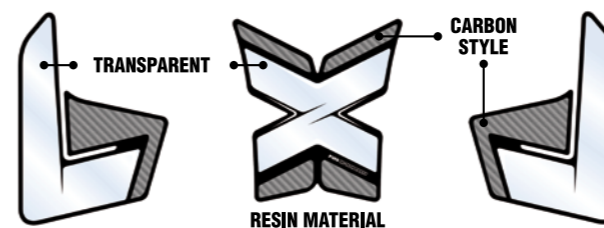

FORMA DISEÑADA ESPECÍFICAMENTE PARA CADA MODELO DE MOTOCICLETA

El kit consta de tres elementos: la protección frontal y las dos laterales que mejoran el agarre y el Grip en curvas.

REF. 3718C	REF. 3721C	REF. 8433C	REF. 8434C	REF. 8435C
REF. 8436C	REF. 8437C	REF. 8438C	REF. 8439C	REF. 9130C
REF. 9294C	REF. 9295C	REF. 9300C	REF. 9463C	

Símil Carbono combinado con transparente



PROTECTOR DEPÓSITO PRO 2

* Consulta disponibilidad para modelos de motocicleta en www.puighitechparts.com tecleando en la ventana de búsqueda: **DEPOSITO PRO 2**



Una de las principales mejoras del modelo Pro 2 es que todas las burbujas quedan completas, evitando aquellas que anteriormente quedaban cortadas en los bordes de la pieza.

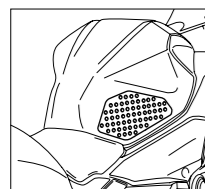

DIMPLES
Sin burbujas (dimples) cortadas, mayor durabilidad.

FORMA DISEÑADA ESPECÍFICAMENTE PARA CADA MODELO DE MOTOCICLETA

El kit consta de las dos protecciones laterales.

La protección central se vende aparte **PROTECTOR DEPÓSITO AGARRE** (Ref. 22267N).



N Negro

W Transparente



PROTECTOR DEPÓSITO AGARRE

* Consulta disponibilidad para modelos de motocicleta en www.puighitechparts.com tecleando en la ventana de búsqueda: **TANK GRIP AGARRE**



El protector de depósito Agarre de Puig destaca por su gran transparencia, preservando la estética de la moto. Fabricados en poliuretano, es ultrafino, con solo los "dimples" visibles para mejorar el agarre, mientras que el resto del material es casi imperceptible. Además, es resistente a los rayos UV, no se amarillean con el tiempo y cuentan con propiedades antiarañazos.

Forma universal adaptable para todas las motocicleta.

Perfecto complemento para los protectores de depósito específicos.

MODELO	REF.	N W
UNIVERSAL	22267N	7,50 €



N Negro

W Transparente



PROTECTORES DEPÓSITO LATERALES ANTIDESLIZANTES

* Consulta disponibilidad para modelos de motocicleta en www.puighitechparts.com tecleando en la ventana de búsqueda: **TANK GRIP**



REF. 20073N



REF. 20600W



FÁCIL MONTAJE



ANTIARAÑAZOS



MEJORA AGARRE

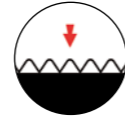

TACTO SUAVE GOMA

FORMA DISEÑADA ESPECÍFICAMENTE PARA CADA MODELO DE MOTOCICLETA



N Negro

W Transparente



PROTECTORES DEPÓSITO MARC MÁRQUEZ

* Consulta disponibilidad para modelos de motocicleta en www.puighitechparts.com tecleando en la ventana de búsqueda: **MARC MARQUEZ**

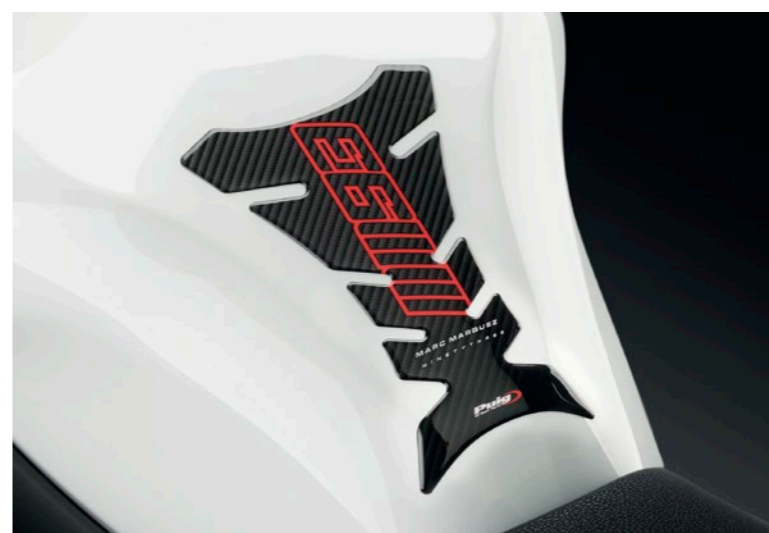
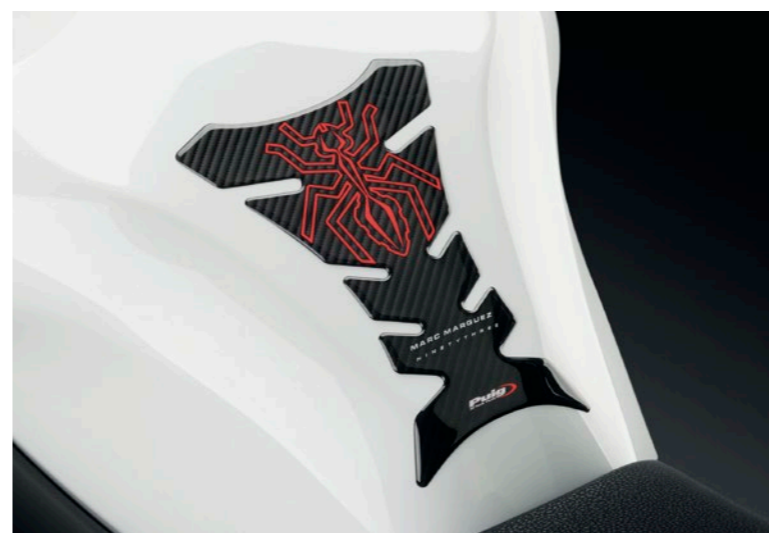

93

MODELO	REF.	C W
93 SÍMIL CARBONO	20682C	14,40 €
93 TRANSPARENTE	20682W	14,40 €



BIG ANT

MODELO	REF.	C W
BIG ANT SÍMIL CARBONO	20681C	14,40 €
BIG ANT TRANSPARENTE	20681W	14,40 €



MM93

MODELO	REF.	C W
MM93 SÍMIL CARBONO	20683C	14,40 €
MM93 TRANSPARENTE	20683W	14,40 €

C Símil Carbono

W Transparente



PROTECTORES DEPÓSITO CHALLENGE

* Consulta disponibilidad para modelos de motocicleta en www.puigtechparts.com tecleando en la ventana de búsqueda: **CHALLENGE**

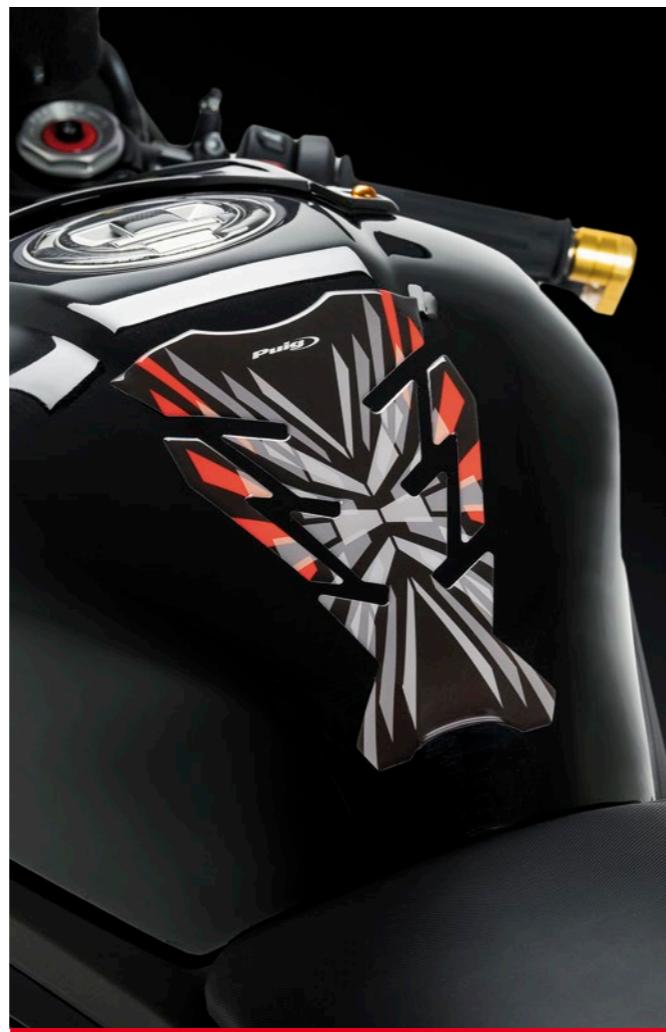

MODELO	REF.	ACRTUVW
CHALLENGE	21752	11,20 €

- A** Azul
- R** Rojo
- U** Gris
- C** Símil Carbono
- T** Naranja
- V** Verde
- W** Transparente



PROTECTORES DEPÓSITO DREI

* Consulta disponibilidad para modelos de motocicleta en www.puigtechparts.com tecleando en la ventana de búsqueda: **DREI**

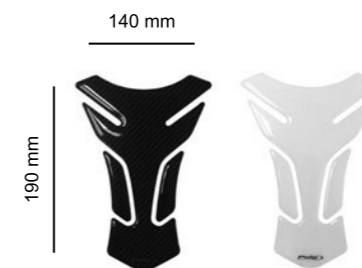
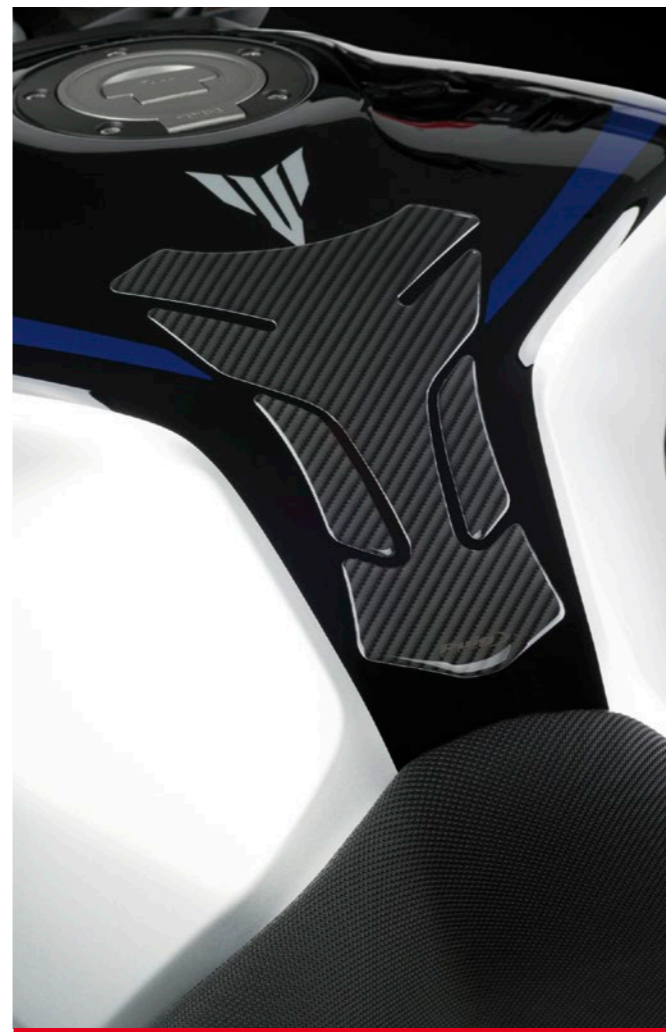

MODELO	REF.	CW
DREI SÍMIL CARBONO	3075C	11,20 €
DREI TRANSPARENTE	3075W	11,20 €

- C** Símil Carbono
- W** Transparente



PROTECTORES DEPÓSITO PERFORMANCE

* Consulta disponibilidad para modelos de motocicleta en www.puigtechparts.com tecleando en la ventana de búsqueda: **PERFORMANCE**

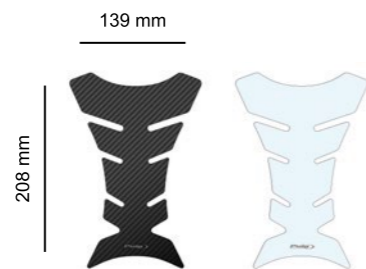

MODELO	REF.	C P U W
PERFORMANCE SÍMIL CARBONO	4051C	11,20 €
PERFORMANCE TRANSPARENTE	4051W	11,20 €
PERFORMANCE PLATA	4051P	11,20 €
PERFORMANCE GRIS	4051U	11,20 €

- Símil Carbono
- Gris
- Plata
- Transparente



PROTECTORES DEPÓSITO PERFORMANCE 2

* Consulta disponibilidad para modelos de motocicleta en www.puigtechparts.com tecleando en la ventana de búsqueda: **PERFORMANCE 2**

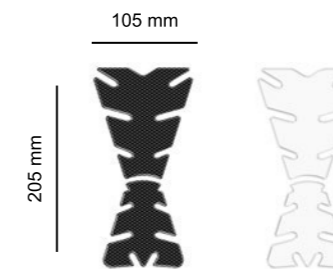

MODELO	REF.	C W
PERFORMANCE 2 SÍMIL CARBONO	5876C	13,90 €
PERFORMANCE 2 TRANSPARENTE	5876W	13,90 €

- Símil Carbono
- Transparente

PROTECTORES DEPÓSITO TIRE / LEATHER



TIRE

* Consulta disponibilidad para modelos de motocicleta en www.puigitechparts.com tecleando en la ventana de búsqueda: **TIRE**



FÁCIL MONTAJE



MEJORA AGARRE



ANTIARAÑAZOS



TACTO SUAVE GOMA

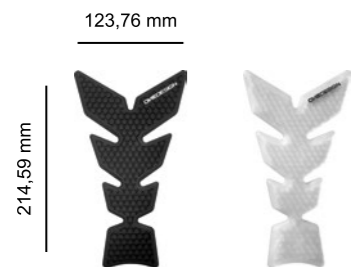

MODELO	REF.	N W
TIRE NEGRO	9939N	26,33 €
TIRE TRANSPARENTE	9939W	26,33 €



LEATHER

* Consulta disponibilidad para modelos de motocicleta en www.puigitechparts.com tecleando en la ventana de búsqueda: **LEATHER**



TACTO SUAVE



MODELO	REF.	C F N U
LEATHER GRIS	9304U	25,73 €
LEATHER MARRÓN	9304F	25,73 €
LEATHER NEGRO	9304N	25,73 €
LEATHER SÍMIL CARBONO	9304C	25,73 €

- C** Símil Carbono
- N** Negro
- F** Ahumado Oscuro
- U** Gris
- W** Transparente

PROTECTORES DEPÓSITO SOFT / GRASP



SOFT

* Consulta disponibilidad para modelos de motocicleta en www.puigitechparts.com tecleando en la ventana de búsqueda: **SOFT**



TACTO SUAVE

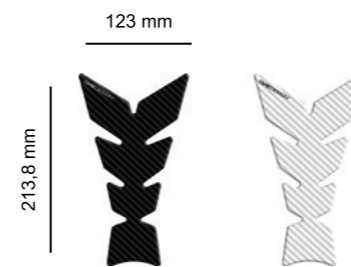

MODELO	REF.	B C
SOFT SÍMIL CARBONO	8432C	25,73 €
SOFT BLANCO	8432B	25,73 €

- A** Azul
- C** Símil Carbono
- T** Naranja
- B** Blanco
- R** Rojo
- V** Verde



GRASP

* Consulta disponibilidad para modelos de motocicleta en www.puigitechparts.com tecleando en la ventana de búsqueda: **GRASP**



MODELO	REF.	A R T V U
GRASP AZUL	21834A	26,33 €
GRASP ROJO	21834R	26,33 €
GRASP NARANJA	21834T	26,33 €
GRASP VERDE	21834V	26,33 €
GRASP GRIS	21834U	26,33 €

- U** Gris



PROTECTORES DEPÓSITO WINGS

* Consulta disponibilidad para modelos de motocicleta en www.puigitechparts.com tecleando en la ventana de búsqueda: WINGS



MODELO	REF.	ANPRV
1 BMW	4718N	15,68 €
2 DUCATI	4719R	15,68 €
3 HONDA	4785P	15,68 €
4 HONDA	4785R	15,68 €
5 CBR	4784A	15,68 €
6 CBR	4784P	15,68 €
7 CBR	4784R	15,68 €
8 KAWASAKI	4720N	15,68 €
9 KAWASAKI	4720V	15,68 €
10 NINJA	4721V	15,68 €
11 NINJA	4721R	15,68 €
12 SUZUKI	4724A	15,68 €
13 YAMAHA	4722A	15,68 €
14 YAMAHA	4722R	15,68 €
15 YZF	4723A	15,68 €
16 YZF	4723R	15,68 €
17 YZF	4723P	15,68 €

- A Azul
- P Plata
- N Negro
- R Rojo
- V Verde





PROTECTORES DEPÓSITO SPIRIT

* Consulta disponibilidad para modelos de motocicleta en www.puigtechparts.com tecleando en la ventana de búsqueda: SPIRIT



P Plata
N Negro

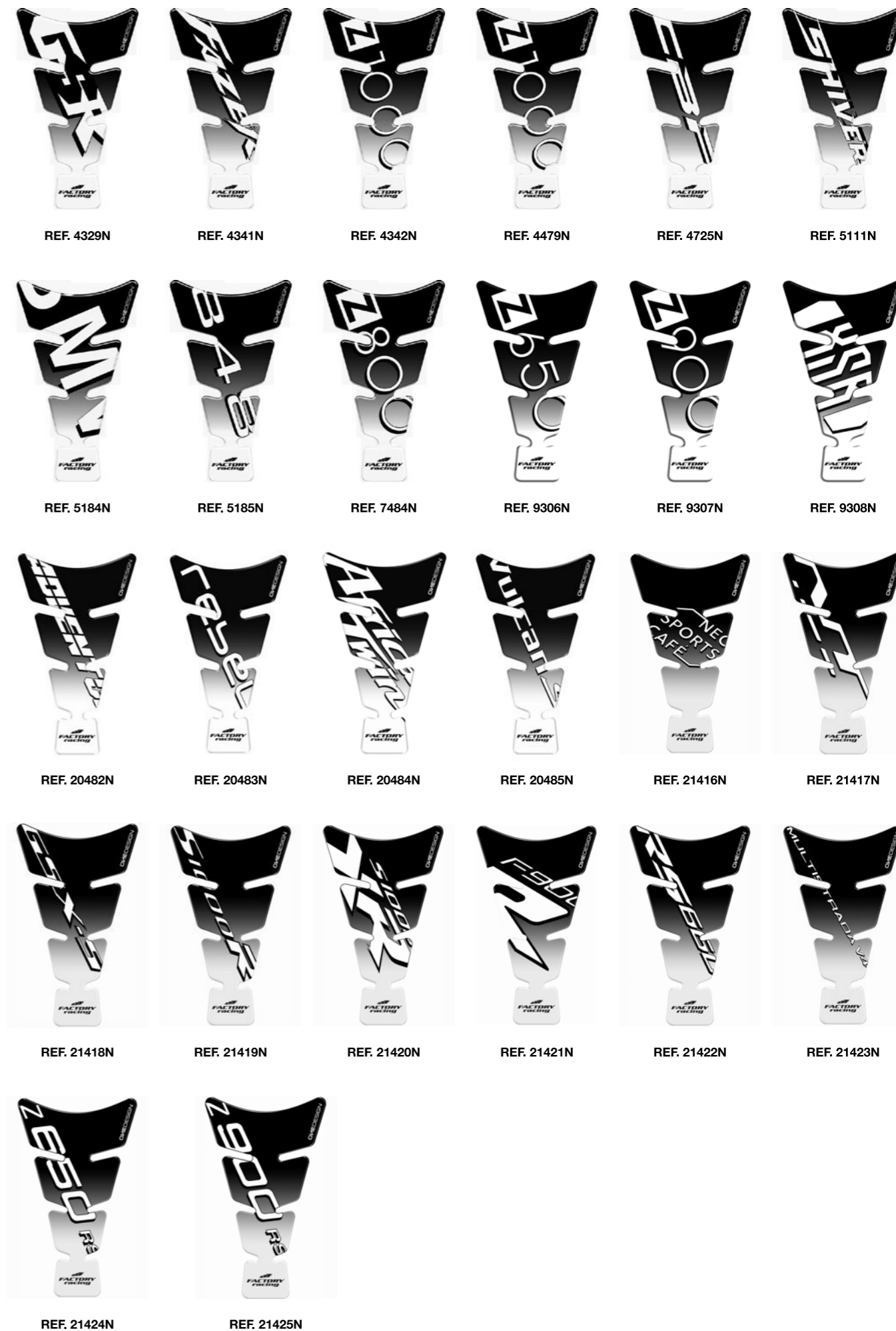

PROTECTORES DEPÓSITO FUTURE / VIOLENT



FUTURE

* Consulta disponibilidad para modelos de motocicleta en www.puighitechparts.com tecleando en la ventana de búsqueda: **FUTURE**

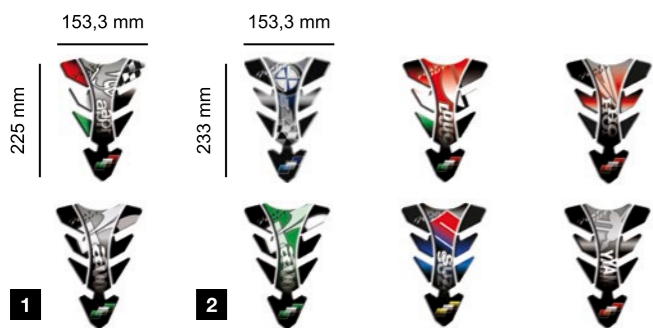

MODELO	REF.	A N R P V
APRILIA	5631N	19,23 €
BMW	6460P	19,23 €
DUCATI	5633R	19,23 €
HONDA	5634R	19,23 €
KAWASAKI (1)	5630P	19,23 €
KAWASAKI (2)	5630V	19,23 €
SUZUKI	5632A	19,23 €
YAMAHA	5635P	19,23 €

- A** Azul
- N** Negro
- R** Rojo
- C** Símil Carbono
- P** Plata
- V** Verde



VIOLENT

* Consulta disponibilidad para modelos de motocicleta en www.puighitechparts.com tecleando en la ventana de búsqueda: **VIOLENT**



MODELO	REF.	A C N R V W
VIOLENT AZUL	5519A	15,68 €
VIOLENT SÍMIL CARBONO	5519C	15,68 €
VIOLENT NEGRO	5519N	15,68 €
VIOLENT ROJO	5519R	15,68 €
VIOLENT VERDE	5519V	15,68 €
VIOLENT TRANSPARENTE	5519W	15,68 €

- W** Transparente

PROTECTORES DEPÓSITO SPIRIT II / ONE



SPIRIT II

* Consulta disponibilidad para modelos de motocicleta en www.puighitechparts.com tecleando en la ventana de búsqueda: **SPIRIT II**

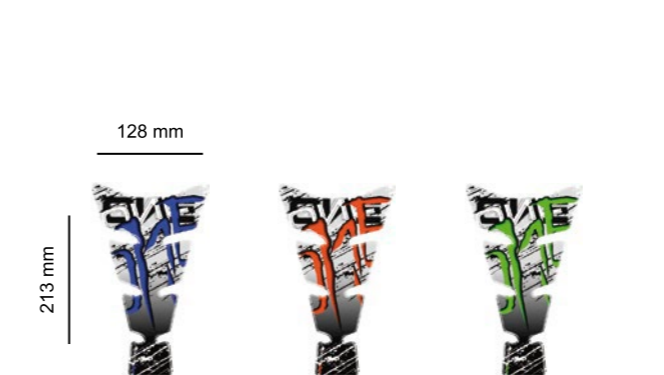

MODELO	REF.	A T V
SPIRIT II AZUL	9140A	12,99 €
SPIRIT II NARANJA	9140T	12,99 €
SPIRIT II VERDE	9140V	12,99 €

- A** Azul
- T** Naranja
- R** Rojo
- V** Verde



ONE

* Consulta disponibilidad para modelos de motocicleta en www.puighitechparts.com tecleando en la ventana de búsqueda: **ONE**

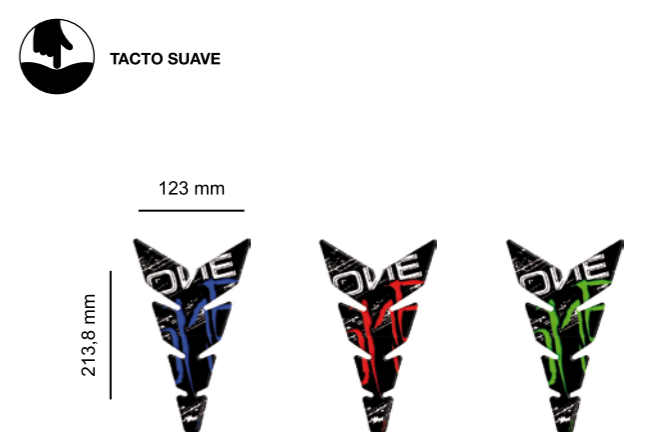

MODELO	REF.	A R V
ONE AZUL	9141A	24,68 €
ONE ROJO	9141R	24,68 €
ONE VERDE	9141V	24,68 €



TACTO SUAVE

PROTECTORES DEPÓSITO SCARY / GIRL



SCARY

* Consulta disponibilidad para modelos de motocicleta en www.puigtechparts.com tecleando en la ventana de búsqueda: **SCARY**



GIRL

* Consulta disponibilidad para modelos de motocicleta en www.puigtechparts.com tecleando en la ventana de búsqueda: **GIRL**



MODELO	REF.	N
SCARY	21433N	15,20 €

MODELO	REF.	N
GIRL	21434N	15,20 €

N Negro

PROTECTORES DEPÓSITO SKULL & POKER / CASINO



SKULL & POKER

* Consulta disponibilidad para modelos de motocicleta en www.puigtechparts.com tecleando en la ventana de búsqueda: **SKULL POKER**



CASINO

* Consulta disponibilidad para modelos de motocicleta en www.puigtechparts.com tecleando en la ventana de búsqueda: **CASINO**

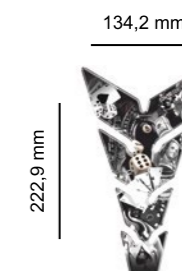
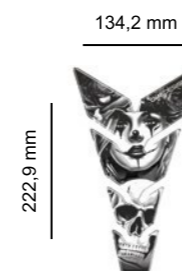

MODELO	REF.	N
SKULL & POKER	21435N	15,20 €

MODELO	REF.	N
CASINO	21436N	15,20 €

N Negro

PROTECTORES DEPÓSITO MOON / SCREAM



MOON

* Consulta disponibilidad para modelos de motocicleta en www.puigtechparts.com tecleando en la ventana de búsqueda: **MOON**



SCREAM

* Consulta disponibilidad para modelos de motocicleta en www.puigtechparts.com tecleando en la ventana de búsqueda: **SCREAM**

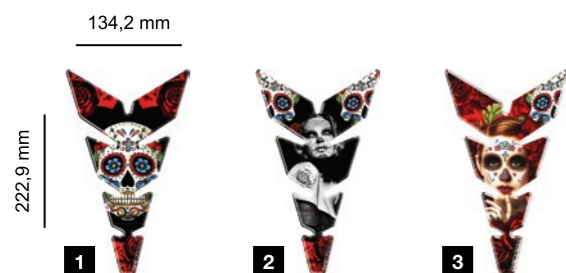

MODELO	REF.	P R T
MOON ROJO (1)	9139R	13,90 €
MOON PLATA (2)	9139P	13,90 €
MOON NARANJA (3)	9139T	13,90 €

MODELO	REF.	N
SCREAM NEGRO	9602N	12,99 €

- N** Negro
- R** Rojo
- P** Plata
- T** Naranja

PROTECTORES DEPÓSITO JOKER / CLOWN



JOKER

* Consulta disponibilidad para modelos de motocicleta en www.puigtechparts.com tecleando en la ventana de búsqueda: **JOKER**



CLOWN

* Consulta disponibilidad para modelos de motocicleta en www.puigtechparts.com tecleando en la ventana de búsqueda: **CLOWN**



MODELO	REF.	A U V
JOKER GRIS	6496U	12,99 €
JOKER VERDE	6496V	12,99 €
JOKER AZUL	6496A	12,99 €

MODELO	REF.	A U V
CLOWN GRIS	9305U	12,99 €
CLOWN VERDE	9305V	12,99 €
CLOWN AZUL	9305A	12,99 €

- A** Azul
- U** Gris
- V** Verde

PROTECTORES DEPÓSITO SKULL PARTY / SKULL PARTY BLACK & WHITE / ROCK & ROLL

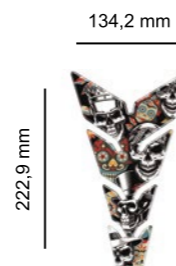

SKULL PARTY

* Consulta disponibilidad para modelos de motocicleta en www.puigitechparts.com tecleando en la ventana de búsqueda: **SKULL PARTY**

MODELO	REF.	N
SKULL PARTY	20593N	15,20 €



SKULL PARTY BLACK & WHITE

* Consulta disponibilidad para modelos de motocicleta en www.puigitechparts.com tecleando en la ventana de búsqueda: **SKULL PARTY**

MODELO	REF.	N
SKULL PARTY BLACK & WHITE	20594N	15,20 €



ROCK & ROLL

* Consulta disponibilidad para modelos de motocicleta en www.puigitechparts.com tecleando en la ventana de búsqueda: **ROCK ROLL**

MODELO	REF.	N
ROCK & ROLL	20595N	15,20 €

N Negro

PROTECTORES DEPÓSITO BIKE / F-YOU / MUGELLO



BIKE

* Consulta disponibilidad para modelos de motocicleta en www.puigitechparts.com tecleando en la ventana de búsqueda: **BIKE**

MODELO	REF.	N
BIKE NEGRO	20592N	15,20 €



F-YOU

* Consulta disponibilidad para modelos de motocicleta en www.puigitechparts.com tecleando en la ventana de búsqueda: **F-YOU**

MODELO	REF.	N
F-YOU NEGRO	20596N	12,14 €



MUGELLO

* Consulta disponibilidad para modelos de motocicleta en www.puigitechparts.com tecleando en la ventana de búsqueda: **MUGELLO**

MODELO	REF.	N
MUGELLO NEGRO	20597N	16,22 €

N Negro

PROTECTORES DEPÓSITO SKULL / SKULL I / COLOURY



SKULL

* Consulta disponibilidad para modelos de motocicleta en www.puigitechparts.com tecleando en la ventana de búsqueda: **SKULL**

MODELO	REF.	A R V
SKULL ROJO	3673R	22,43 €
SKULL VERDE	3673V	22,43 €
SKULL AZUL	3673A	22,43 €

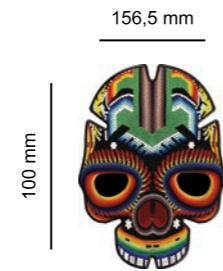

SKULL I

* Consulta disponibilidad para modelos de motocicleta en www.puigitechparts.com tecleando en la ventana de búsqueda: **SKULL I**

MODELO	REF.	R
SKULL I	3674R	25,13 €

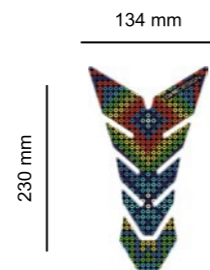
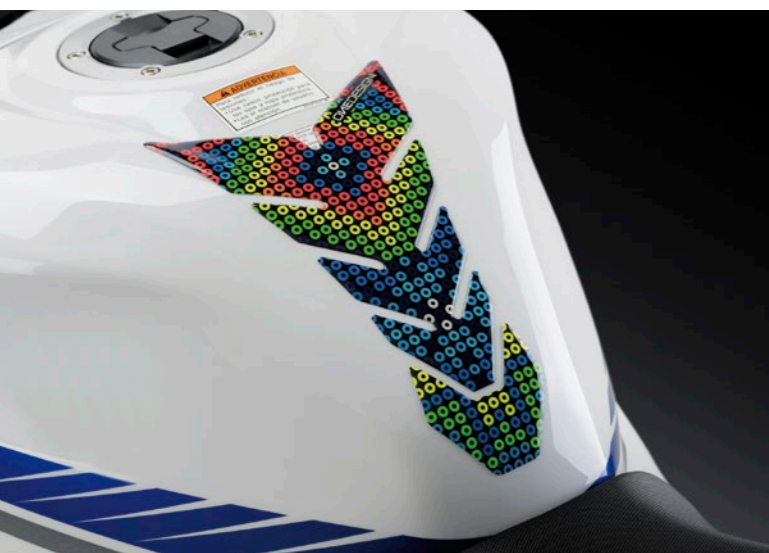

COLOURY

* Consulta disponibilidad para modelos de motocicleta en www.puigitechparts.com tecleando en la ventana de búsqueda: **COLOURY**

MODELO	REF.	R
COLOURY	3675R	22,43 €

A Azul

R Rojo

V Verde

PROTECTORES DEPÓSITO MONSTRUO / MINI / ARROW



MONSTRUO

* Consulta disponibilidad para modelos de motocicleta en www.puigitechparts.com tecleando en la ventana de búsqueda: **MONSTRUO**

MODELO	REF.	N
MONSTRUO	22282N	22,43 €

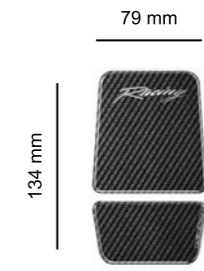

MINI

* Consulta disponibilidad para modelos de motocicleta en www.puigitechparts.com tecleando en la ventana de búsqueda: **MINI**

MODELO	REF.	C
MINI SÍMIL CARBONO	2560C	10,94 €

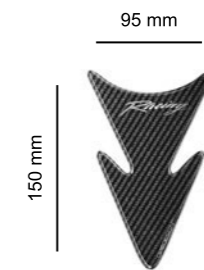
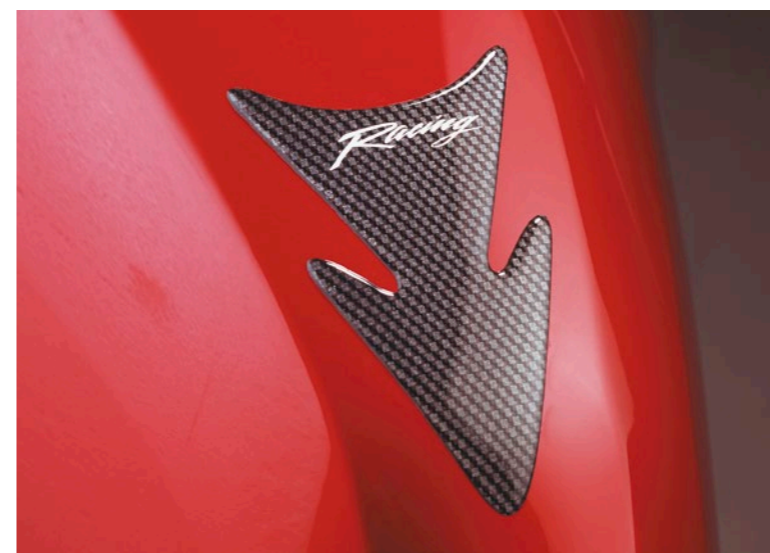

ARROW

* Consulta disponibilidad para modelos de motocicleta en www.puigitechparts.com tecleando en la ventana de búsqueda: **ARROW**

MODELO	REF.	C
ARROW SÍMIL CARBONO	2774C	11,83 €

Similar Carbono

PROTECTORES DEPÓSITO WAY / SUN



WAY

* Consulta disponibilidad para modelos de motocicleta en www.puigitechparts.com tecleando en la ventana de búsqueda: **WAY**

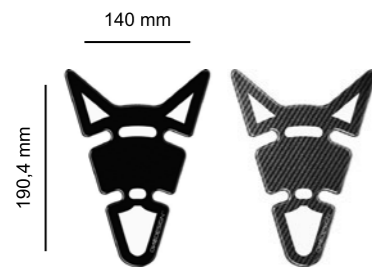

MODELO	REF.	C N
WAY NEGRO	4478N	14,20 €
WAY SÍMIL CARBONO	4478C	14,20 €



SUN

* Consulta disponibilidad para modelos de motocicleta en www.puigitechparts.com tecleando en la ventana de búsqueda: **SUN**



MODELO	REF.	C W
SUN SÍMIL CARBONO	4512C	19,23 €
SUN TRANSPARENTE	4512W	19,23 €

Símil Carbono
 Negro
 Transparente



LÁMINAS

* Consulta disponibilidad para modelos de motocicleta en www.puigitechparts.com tecleando en la ventana de búsqueda: **BUMPS**

* Consulta disponibilidad para modelos de motocicleta en www.puigitechparts.com tecleando en la ventana de búsqueda: **LAMINA**



LÁMINA DE BUMPS

JUEGO DE BUMPS

MODELO	REF.	N
JUEGO DE BUMPS 170 x 93,5 mm	9310N	24,28 €

MODELO	REF.	C W
1 LÁMINA COLOR SÍMIL CARBONO 250 x 350 mm	4557C	37,74 €
1 LÁMINA COLOR TRANSPARENTE 250 x 350 mm	4558W	37,74 €

NOTA: Lámina adhesiva con relieve, pensada para proteger las partes de la motocicleta propensas a rayarse. Mejora el agarre del piloto.

Símil Carbono
 Negro
 Transparente



PROTECTOR SCRATCH SAVER

* Consulta disponibilidad para modelos de motocicleta en www.puigitechparts.com tecleando en la ventana de búsqueda: **SCRATCH SAVER**

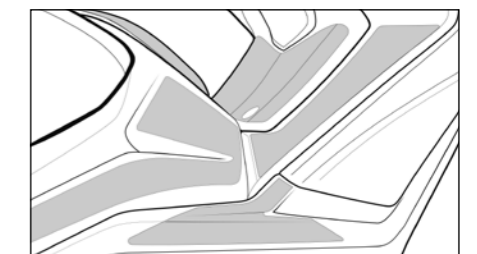

FORMA DISEÑADA ESPECÍFICAMENTE PARA CADA MODELO DE MAXISCOOTER

Protege de las ralladuras producida por el calzado al subir y bajar de la moto, a la vez que embellece el plástico sin alterar la imagen propia del Maxiscooter.



Negro



ZONA FRONTAL INTERMEDIA

BRIDAS + SOPORTES FAROS LED LUMEN	223
DEFLECTORES INFERIORES	217
FARO DE LED LUMEN	220
FARO DE LED LUMEN R	221
FARO DE LED LUMEN Z	222
FAROS AUXILIARES HI-BEAM	230
FAROS AUXILIARES HI-BEAM 2.0	228
FAROS AUXILIARES HI-BEAM 3.0	226
New! FAROS AUXILIARES MIST	224
INTERMITENTES BUOY / BUOY II	238
INTERMITENTES CIGAR / AX	245
INTERMITENTES DART / TAB	235
INTERMITENTES EYE / TIP	247
INTERMITENTES FLECHA / LIGHT	242
New! INTERMITENTES FLOW / INFINITE	234
INTERMITENTES INTEGRADOS	257
INTERMITENTES MASA	250
INTERMITENTES MINI	249
INTERMITENTES PEAK	244
INTERMITENTES PUTT / SNAKE	241
INTERMITENTES RADIANT / CHIP	236
INTERMITENTES RUBI / POWER LED	240
INTERMITENTES SECUENCIALES	233
INTERMITENTES SPARKLY / HOUSE	237
INTERMITENTES SPEED / BALA	246
INTERMITENTES STAR	248
INTERMITENTES STICK / CURVE	243
INTERMITENTES TINY / OPEN	239
JUEGO TAPA-SOPORTE FIJADOR INTERMITENTE	232
KIT DE CABLEADO PLUG&PLAY PARA INTERMITENTES	254
KIT DE CABLEADO PLUG&PLAY PARA LUCES PORTAMATRÍCULAS	252
PICOS	216
PROTECTOR FARO ADHERE	219
PROTECTOR RADIADOR	215
PROTECTORES DE FARO	218
RESISTENCIAS PARA INTERMITENTES DE LEDS Y RELÉS	251
TAPAS RADIADOR	214



TAPAS RADIADOR

* Consulta disponibilidad para modelos de motocicleta en www.puighitechparts.com tecleando en la ventana de búsqueda: TAPAS RADIADOR



ABS

Dale un toque deportivo a tu moto y protégete de las posibles inclemencias meteorológicas con las tapas para el radiador Puig.

Fabricados en ABS, material altamente resistente a impactos, protege una de las zonas más sensibles de tu vehículo.

Las tapas para el radiador están disponibles en negro mate y simil carbono para adecuarse a la perfección a la línea estética de tu moto.

Se trata de piezas de fácil montaje que vienen acompañadas de instrucciones, simples y visuales, para su correcta colocación.

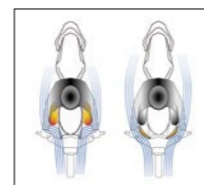

PROTECCIÓN
Protege al conductor de las inclemencias meteorológicas.



Cubren los laterales del radiador y crean un flujo de aire continuo mejorando la protección aerodinámica de las piernas del piloto.



REF. 9371J



REF. 8564C

C Símil Carbono

J Negro Mate



PROTECTOR RADIADOR

* Consulta disponibilidad para modelos de motocicleta en www.puighitechparts.com tecleando en la ventana de búsqueda: PROTECTOR RADIADOR



REF. 22091N

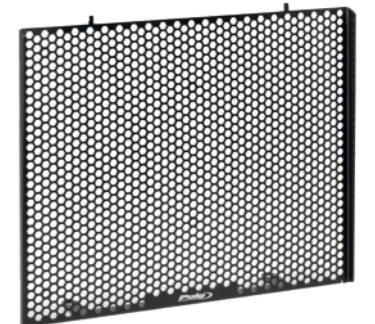

Combina funcionalidad, durabilidad y estilo, ideal para quienes buscan rendimiento sin sacrificar la estética de su motocicleta.

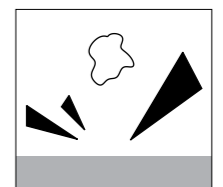

RESISTENTE

Diseñado para evitar el impacto de piedras y objetos que puedan dañar componentes clave como el radiador, sin comprometer la refrigeración del motor.

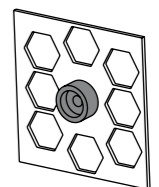

ANTI VIBRACIÓN

Diseño con trama hexagonal perforada, que mejora su apariencia y optimiza el flujo de aire.

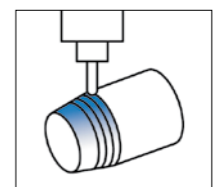

MATERIAL

Fabricado en aluminio de alta resistencia con acabado texturizado pintado, ofrece protección contra la oxidación y el desgaste.

N Negro



PICOS

* Consulta disponibilidad para modelos de motocicleta en www.puigtechparts.com tecleando en la ventana de búsqueda: **PICO**



ABS

REF. 21658J



REF. 3837J



Esta extensión en forma de pico protege contra salpicaduras e impactos de pequeños objetos como piedras e insectos, tanto en carretera como en caminos de tierra. Además de su función protectora, mejora la aerodinámica, proporcionando un mayor apoyo en el tren delantero, lo que se traduce en mejor estabilidad en vías rápidas.

Es una pieza ideal para motos Trail, ya que permite una conducción óptima tanto en asfalto como en terreno off-road.

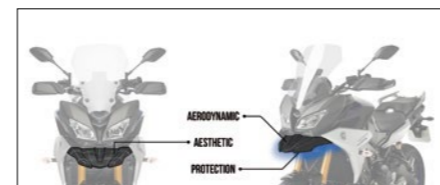

Gracias a su fabricación en ABS (negro mate), material plástico altamente resistente a los impactos, este pico protegerá a la perfección la parte frontal de la motocicleta.

Se trata de una pieza de fácil montaje, ya que no requiere agujerear el guardabarros delantero.

J Negro Mate



DEFLECTORES INFERIORES

* Consulta disponibilidad para modelos de motocicleta en www.puigtechparts.com tecleando en la ventana de búsqueda: **DEFLECTOR INFERIOR**



TÜV ABE 31948 TYP D. Low PMMA ACRYLIC

Se adaptan de forma ideal a las líneas de la moto gracias a su diseño y a la calidad de sus acabados, permitiendo desviar el flujo de aire hacia el exterior de las piernas y mejorando la comodidad en la conducción.



REF. 9848H

F Ahumado Oscuro

H Ahumado

W Transparente



PROTECTORES DE FARO

* Consulta disponibilidad para modelos de motocicleta en www.puighitechparts.com tecleando en la ventana de búsqueda: **PROTECTOR FARO**



Protección fabricada en policarbonato que protegerá a la perfección nuestro faro. Los soportes de acero están pintados con pintura EPOXI, en color negro, para conservar al máximo la estética original de la motocicleta.

Fabricado y diseñado en Barcelona con las más avanzadas tecnologías y materiales, este accesorio de alta calidad complementa las prestaciones de tu moto y la protege de las inclemencias del tiempo, así como de posibles impactos que podrían rayar o dañar su luz frontal.

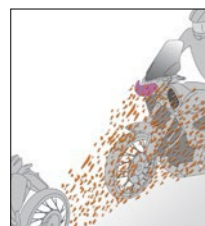

PROTECCIÓN
Evita el impacto de objetos e insectos en el faro original.



(W) Transparente



PROTECTOR FARO ADHERE

* Consulta disponibilidad para modelos de motocicleta en www.puighitechparts.com tecleando en la ventana de búsqueda: **ADHERE**



Eficaz protección del faro delantero ante el impacto de pequeños objetos, arañazos, suciedad, insectos y el desgaste prematuro por la exposición a los rayos UV.

Está realizado por una lámina de poliuretano de gama alta de 200 micras de grosor totalmente transparente, por lo que queda desapercibida al instalarse en la moto sin verse afectada la estética y garantizando una óptima iluminación.

Se puede instalar y desinstalar de forma fácil y rápida, sin dejar ningún tipo de residuo, no se ralla ni se despegas ante los lavados o las inclemencias meteorológicas.

- Vinilo autoadhesivo duradero e impermeable
- Autoadhesivo
- Fácil de aplicar de manera que no queden burbujas de aire
- Fácil de limpiar
- Tratamiento anti-rayadas
- Resistente a los rayos ultravioletas



PASO 1
Limpiar el faro salpicando un poco de agua remojándolo bien.



PASO 2
Posicionar el protector y centrarlo.



PASO 3
Presionar desde el centro hacia los lados.

(W) Transparente

Material: PVC transparente adhesivo, forma y diseño específico para cada modelo de motocicleta.



FARO DE LED LUMEN

* Consulta disponibilidad para modelos de motocicleta en www.puighitechparts.com tecleando en la ventana de búsqueda: **LUMEN**



HOMOLOGADO

REF. 1944N

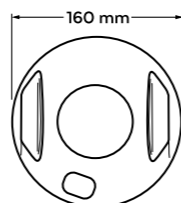
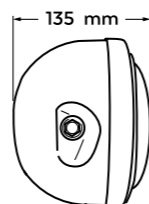
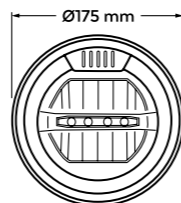
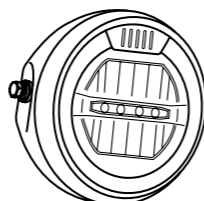

CARACTERÍSTICAS TÉCNICAS

Luz Larga: Vatio: 11W / Lumen: 900LM / LUX: 32LUX / Candela: 20000
Luz Corta: Vatio: 9W / Lumen: 800LM / LUX: 15LUX / Candela: 9300
Luz Posición: Vatio: 4W
Material: PC Lentes / Carcasa aluminio

MODELO	REF.	N
FARO DE TECNOLOGÍA LED HOMOLOGADO 175 x 160,4 mm 11W HIGH/9W LOW/4W POS C/NEGRO	1944N	89,90 €

N Negro



FARO DE LED LUMEN R

* Consulta disponibilidad para modelos de motocicleta en www.puighitechparts.com tecleando en la ventana de búsqueda: **LUMEN R**



HOMOLOGADO

REF. 20818N

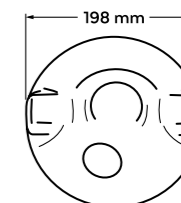
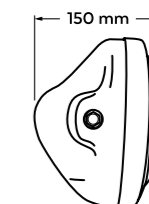
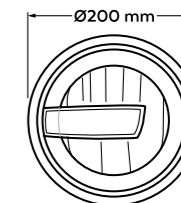
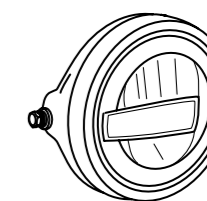

CARACTERÍSTICAS TÉCNICAS

Luz Larga: 12V, 45W, 3500LM
Luz Corta: 12V, 30W, 2000LM
Luz Posición: 12V, 3.5W, 250LM
Material: PC Lentes / Carcasa aluminio

MODELO	REF.	N
FARO DE TECNOLOGÍA LED HOMOLOGADO 175 x 160,4 mm 11W HIGH/9W LOW/4W POS C/NEGRO	20818N	113,00 €

N Negro



FARO DE LED LUMEN Z

* Consulta disponibilidad para modelos de motocicleta en www.puighitechparts.com tecleando en la ventana de búsqueda: **LUMEN Z**

HOMOLOGADO



REF. 21346N

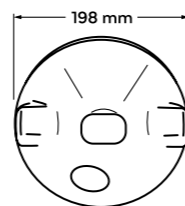
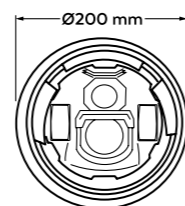
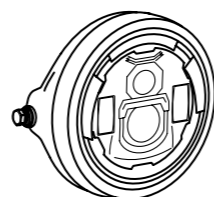

CARACTERÍSTICAS TÉCNICAS

Luz Larga: 12V, 45W, 3500LM
 Luz Corta: 12V, 30W, 2000LM
 Luz Posición: 12V, 3.5W, 250LM
 Material: PC Lentes / Carcasa aluminio

MODELO	REF.	N
FARO DE TECNOLOGÍA LED HOMOLOGADO COLOR NEGRO	21346N	109,00 €

N Negro



BRIDAS + SOPORTES FAROS LED LUMEN

* Consulta disponibilidad para modelos de motocicleta en www.puighitechparts.com tecleando en la ventana de búsqueda: **LUMEN**



SOPORTES FAROS LED LUMEN

Estas bridas de distintos diámetros, junto con sus respectivos soportes, son compatibles con todos los modelos de faros Lumen LED disponibles en nuestro catálogo. La referencia adecuada dependerá del diámetro de la horquilla de su motocicleta.

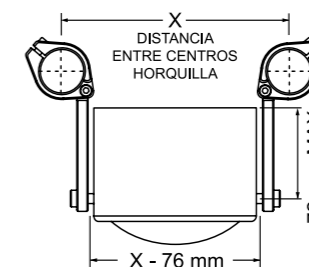
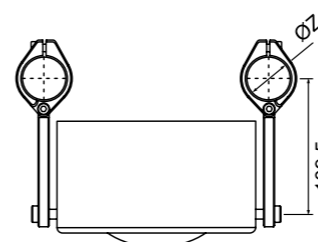

ANCHURA MÍN. DE FARO PERMITIDA

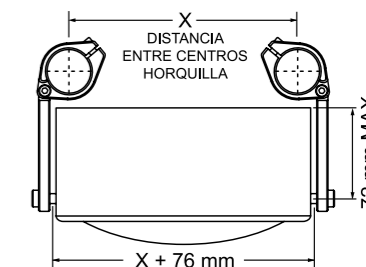

ANCHURA MÁX. DE FARO PERMITIDA

JUEGO BRIDAS

MODELO	REF.	N
JUEGO DE BRIDAS DE DIÁMETRO 35-37 cm + SOPORTES PARA SUJETAR FAROS	20876N	121,17 €
JUEGO DE BRIDAS DE DIÁMETRO 38-41 cm + SOPORTES PARA SUJETAR FAROS	20877N	125,58 €
JUEGO DE BRIDAS DE DIÁMETRO 42-43 cm + SOPORTES PARA SUJETAR FAROS	20878N	129,99 €

N Negro



FAROS AUXILIARES MIST

* Consulta disponibilidad para modelos de motocicleta en www.puigtechparts.com tecleando en la ventana de búsqueda: MIST

HOMOLOGADO

New!

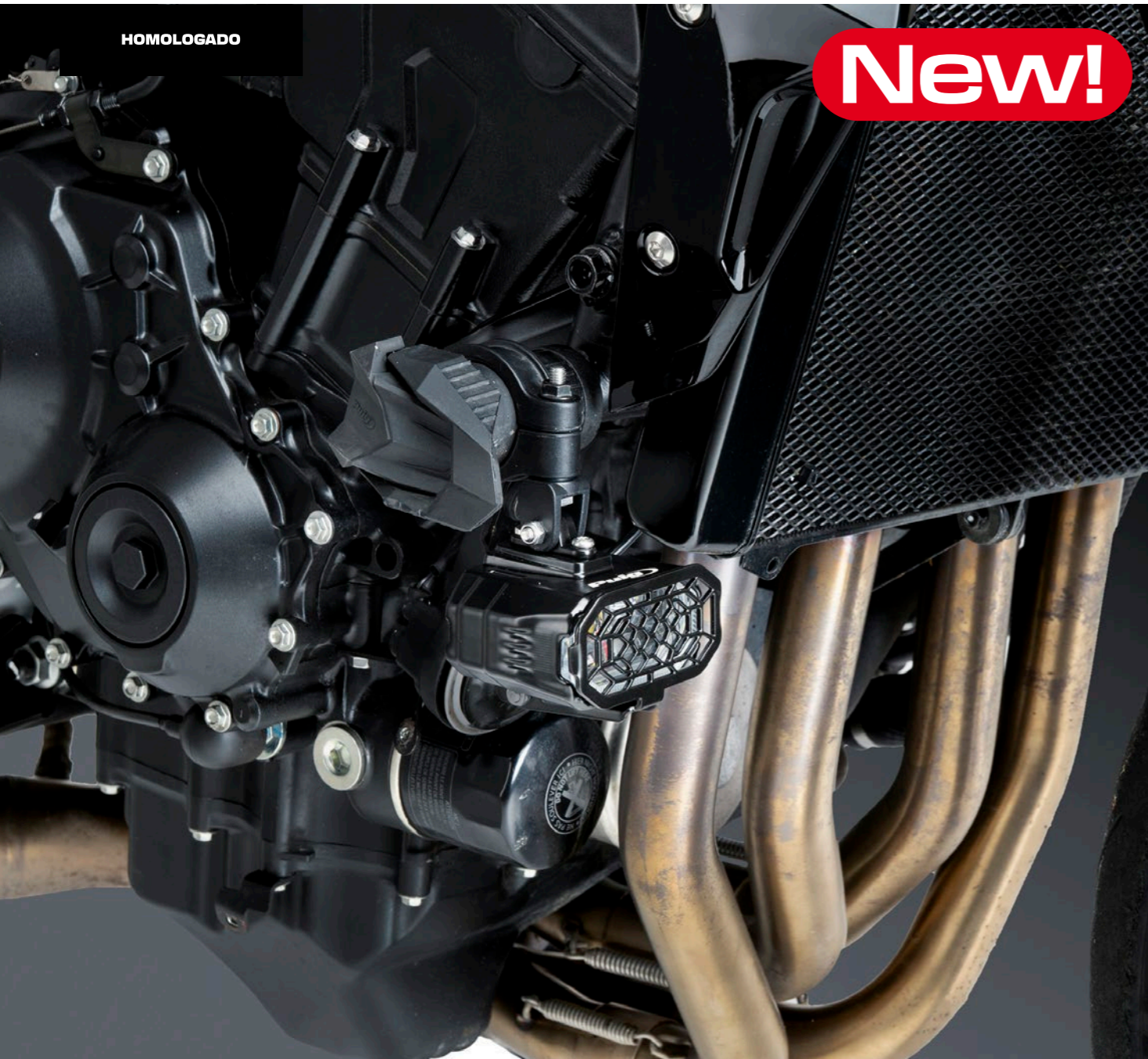

LUZ DE POSICIÓN **LUZ ANTINEBLA**

CONSUMO	2 W	30 W
LUMENS	123 lm	1600 lm
VOLTAJE	DC 10-30 V	
MATERIAL	PC Lentes / Carcasa aluminio	

De diseño compacto y robusto, los FAROS MIST de Puig mejoran notablemente la visibilidad en rutas nocturnas y en condiciones adversas como niebla o lluvia. Incorporan tecnología LED de bajo consumo y una luz blanca fría de 6000-6500K, junto a una carcasa de aluminio y lente de policarbonato que garantizan resistencia y óptima disipación del calor.

Su estética elegante se integra fácilmente en cualquier moto y cuentan con protector antiimpactos para uso en montaña.



REF. 22331N



2 MODOS DE LUZ

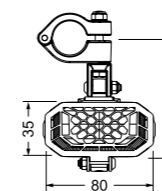

DIMENSIONES

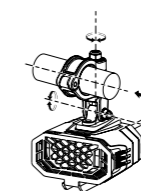
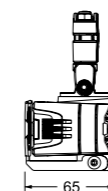

REGULABLE

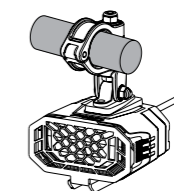

ADAPTABLE
Adaptable a tubo
diámetro 25 mm

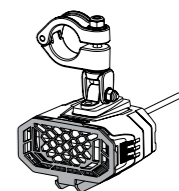

PROTECTOR DE
FARO
Chapa de 2 mm

MODELO	REF.	N
UNIVERSAL		
JUEGO FAROS AUXILIARES HOMOLOGADOS (1)	22331	177,90 €
JUEGO REJILLA PROTECCIÓN (2)	22846	(*)

RECAMBIOS	REF.	N
INTERRUPTOR (3)	22844	(*)
FARO AUXILIAR HOMOLOGADO - UNIDAD (4)	22845	(*)
KIT CABLEADO + INTERRUPTOR (5)	22843	(*)
JUEGO DE BRIDAS 25'5 mm (6)	21788N	6,50 €

(*) Referencia en desarrollo. Consultar precio en nuestra web.



FAROS AUXILIARES HI-BEAM 3.0

* Consulta disponibilidad para modelos de motocicleta en www.puighitechparts.com tecleando en la ventana de búsqueda: **FAROS AUXILIARES**

HOMOLOGADO

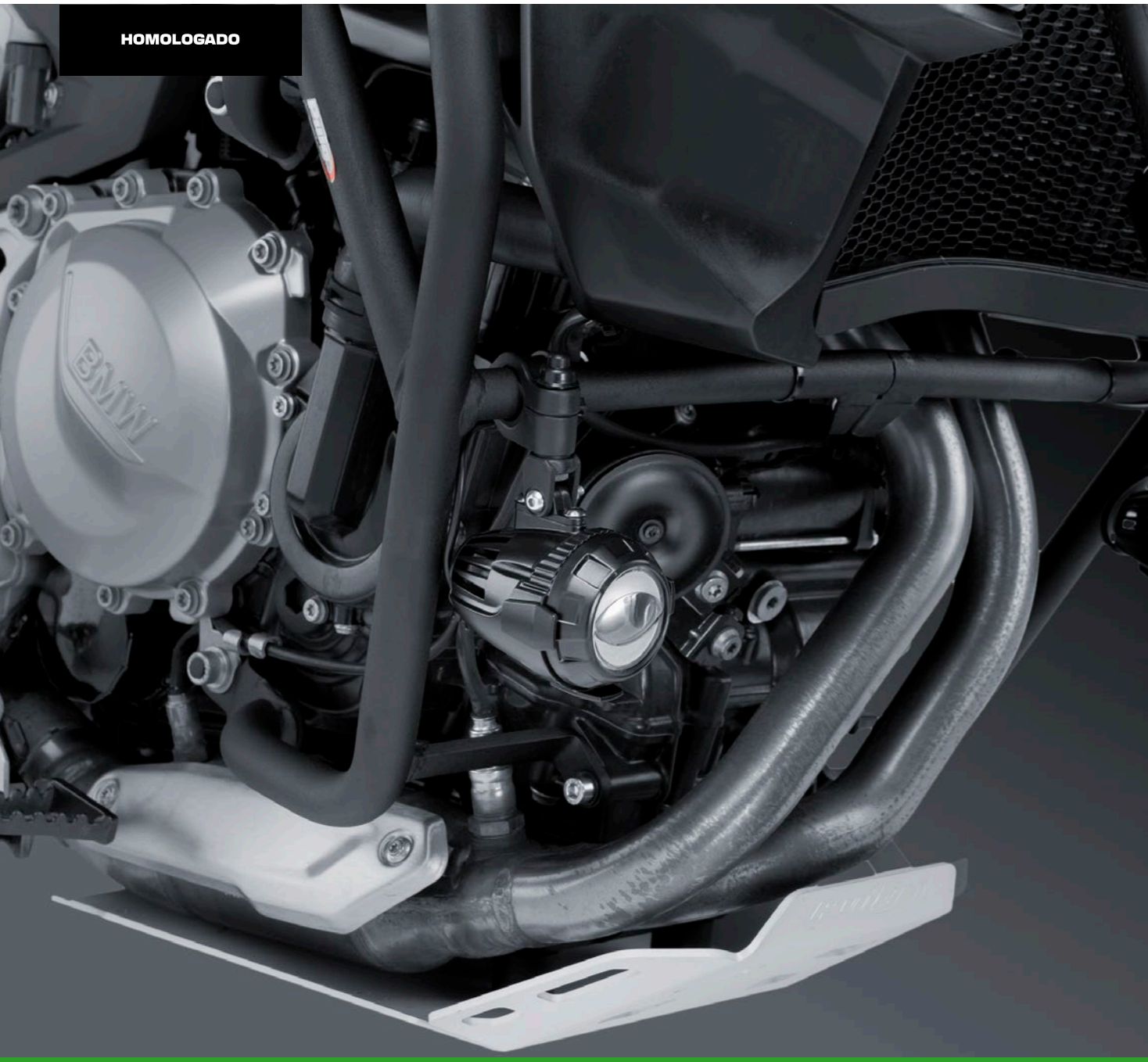

LUZ DE POSICIÓN

CONSUMO	60 W (30 W por foco)
LUMENS	2200 lm (1100 lm/foco)
VOLTAJE	DC 12 V
MATERIAL	PC Lentes / Carcasa aluminio

De tamaño y prestaciones intermedias entre los focos Hi-Beam y Hi-Beam 2.0 disponen de la misma regulación que el modelo Beam 2.0.

La versión 3.0 sigue aportando un importante extra en la iluminación, ya que mejoran nuestra visión ante diferentes circunstancias como la conducción nocturna, niebla, lluvia, nieve y tramos revirados.

Incorporan tecnología LED para combinar potencia y bajo consumo, se pueden instalar de forma fácil y segura en las defensas de moto y son adaptables para tubos de 25 mm de diámetro.

Debido a su tamaño no se pueden instalar sobre los protectores R19 de Puig.

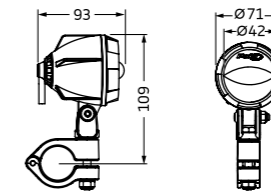
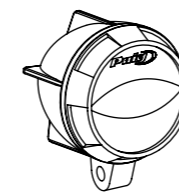

DIMENSIONES

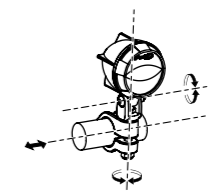

REGULABLE

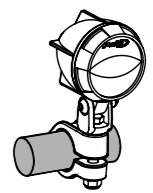

ADAPTABLE
Adaptable a tubo diámetro 25 mm

MODELO	REF.	N
UNIVERSAL		
JUEGO FAROS AUXILIARES HOMOLOGADOS (1)	21786N	114,90 €

RECAMBIOS	REF.	N
KIT CABLEADO + INTERRUPTOR (2)	3541N	20,30 €
JUEGO DE BRIDAS 25'5 mm (3)	21788N	6,50 €
INTERRUPTOR (4)	20438N	7,00 €
FARO AUXILIAR HOMOLOGADO - UNIDAD (5)	21787N	63,50 €

NOTA: Verificar que el montaje del foco no interfiere con la carrocería de la motocicleta.



FAROS AUXILIARES HI-BEAM 2.0

* Consulta disponibilidad para modelos de motocicleta en www.puigtechparts.com tecleando en la ventana de búsqueda: FAROS AUXILIARES

HOMOLOGADO



4 REF. 20831N (Ø 25 mm)



2 REF. 20756N



5 REF. 20438N



3 REF. 3541N



1 REF. 20755N

6 REF. 21373N (Unidad)

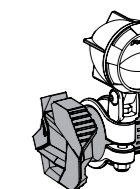
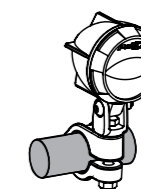
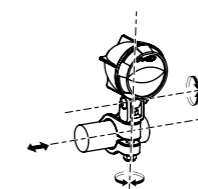
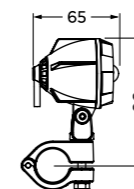
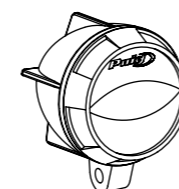

DIMENSIONES

REGULABLE

ADAPTABLE
Adaptable a tubo diámetro 25 mm

ADAPTABLE
Adaptable a protectores de motor R12/R19* con brida Ref. 20756N

LUZ DE POSICIÓN

CONSUMO	24 W (12 W por foco)
LUMENS	2000 lm (1000 lm/foco)
VOLTAJE	DC 12 V
MATERIAL	PC Lentes / Carcasa aluminio

Focos antiniebla universales de leds y carcasa en aluminio pintado negro.

Tecnología LED de bajo consumo eléctrico, evitando poner en riesgo por excesivo consumo la batería.

Con instrucciones para su montaje en nuestras defensas de motor.

Dotado de fusible y de cableado para la conexión bajo llave del clausor, y de interruptor impermeable a instalar en el manillar.

Carcasa de aluminio diseñada para favorecer la disipación del calor.

Se pueden instalar sobre los protectores R19 de Puig (ver imagen superior).

MODELO

UNIVERSAL

MODELO	REF.	N
JUEGO FAROS AUXILIARES + BRIDAS 25,5 mm HOMOLOGADOS (1)	20755N	130,70 €
JUEGO DE BRIDAS 39 mm PARA PROTECTOR DE MOTOR R19 (2)	20756N	17,45 €

RECAMBIOS

RECAMBIO	REF.	N
KIT CABLEADO + INTERRUPTOR (3)	3541N	20,30 €
JUEGO DE BRIDAS 25'5 mm (4)	20831N	17,45 €
INTERRUPTOR (5)	20438N	7,00 €
FARO AUXILIAR HOMOLOGADO - UNIDAD (6)	21373N	67,90 €

NOTA: Verificar que el montaje del foco no interfiere con la carrocería de la motocicleta.

N Negro



FAROS AUXILIARES HI-BEAM

* Consulta disponibilidad para modelos de motocicleta en www.puighitechparts.com tecleando en la ventana de búsqueda: **FAROS AUXILIARES**

HOMOLOGADO



LUZ DE POSICIÓN

CONSUMO	40 W (20 W por foco)
LUMENS	4000 lm (2000 lm/foco)
VOLTAJE	DC 12-24 V
MATERIAL	PC Lentes / Carcasa aluminio

Focos antiniebla universales de leds y carcasa en aluminio pintado negro.

Tecnología LED de bajo consumo eléctrico, evitando poner en riesgo por excesivo consumo la batería.

Con instrucciones para su montaje en nuestras defensas de motor. Aptos para defensas de diámetro entre los 23 y los 25 mm.

Dotado de fusible y de cableado para la conexión bajo llave del clausor, y de interruptor impermeable a instalar en el manillar.

Carcasa de aluminio diseñada para favorecer la disipación del calor.

Opcionales rejillas metálicas protectores de las lentes para uso Offroad.

Se deben pedir aparte (**Ref. 9785N**).

MONTAJE: Para el montaje de las luces auxiliares en las defensas Puig usar sólo uno de los 2 gruesos que lleva el soporte y el tornillo allen M6 x 50.

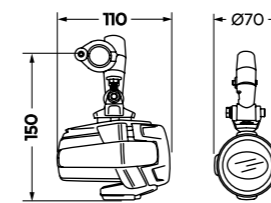

DIMENSIONES

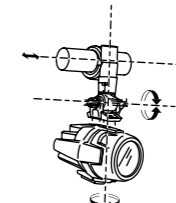

REGULABLE

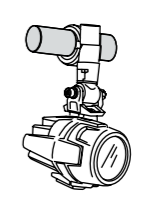

ADAPTABLE
Adaptable a tubo diámetro 25 mm

MODELO	REF.	N
UNIVERSAL		
JUEGO FAROS AUXILIARES HOMOLOGADOS (1)	3489N	126,64 €
JUEGO REJILLA PROTECCIÓN (2)	9785N	23,52 €

RECAMBIOS	REF.	N
KIT CABLEADO + INTERRUPTOR (3)	3541N	20,30 €
BRIDA + SOPORTE FAROS AUXILIARES (4)	3635N	23,98 €
INTERRUPTOR (5)	20438N	7,00 €
FARO AUXILIAR HOMOLOGADO - UNIDAD (6)	20815N	68,50 €
RELE FARO AUXILIAR	21692N	13,90 €



JUEGO TAPA-SOPORTE FIJADOR INTERMITENTE

* Consulta disponibilidad para modelos de motocicleta en www.puighighparts.com tecleando en la ventana de búsqueda: **SOPORTE INTERMITENTE**



Al sustituir los intermitentes de serie por los universales, en determinados modelos queda un espacio en el carenado que no afecta a la funcionalidad ni a la rigidez de la fijación pero que, en parado, puede condicionar el resultado estético del trabajo de personalización de la moto. Para resolverlo, Puig ofrece una amplia gama de referencias de esta tapa.

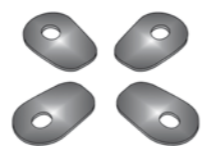

MATERIAL
Fabricado en acero.
Acabado negro pintura epoxi.

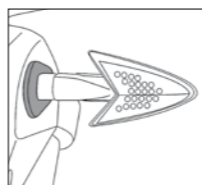

ÓPTICO
Esconde el vacío que deja el intermitente original al sustituirlo.

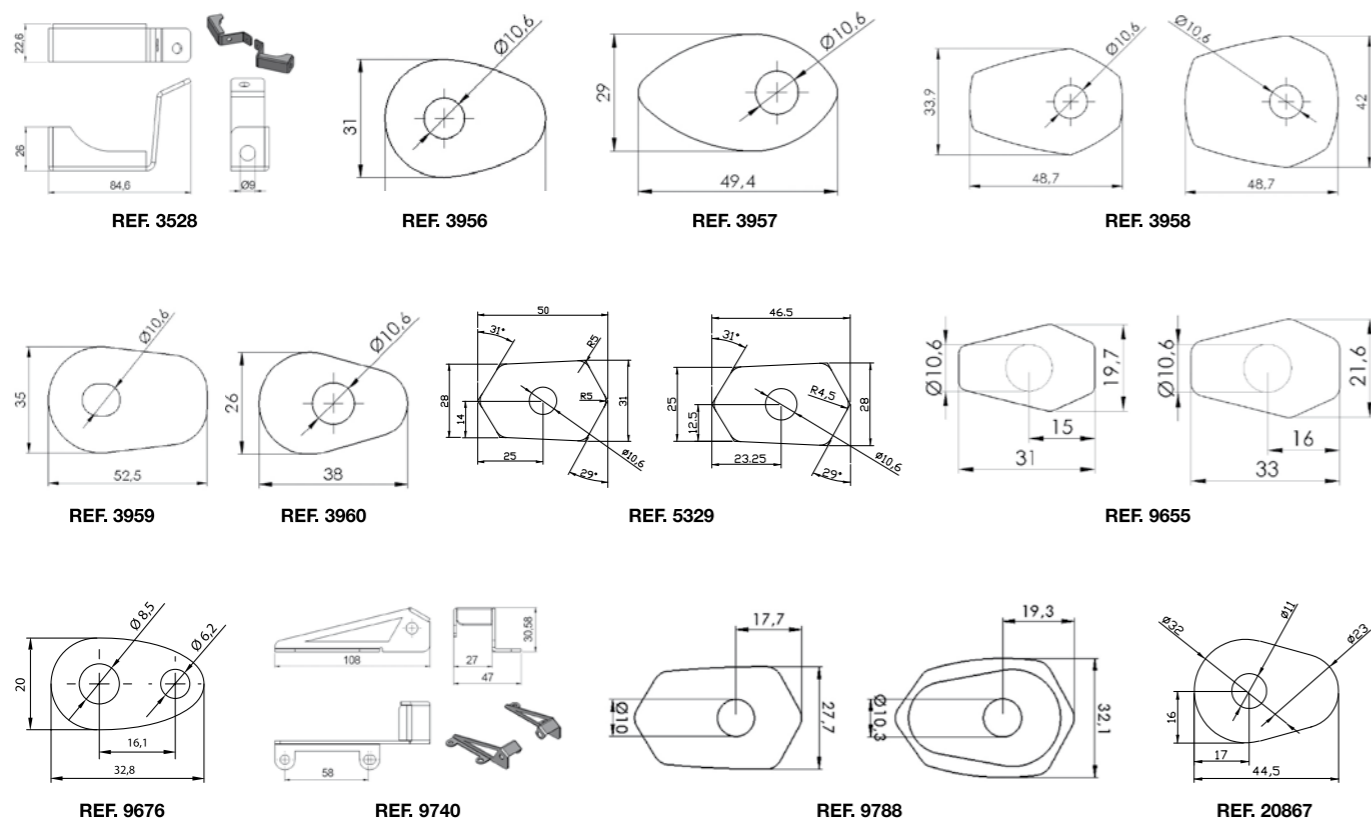

N Negro

INTERMITENTES SECUENCIALES

* Consulta disponibilidad para modelos de motocicleta en www.puighighparts.com tecleando en la ventana de búsqueda: **INTERMITENTES SECUENCIALES**



RUGGED

MODELO	REF.	N
JUEGO SECUENCIAL C/NEGRO CRISTAL TRANSPARENTE DE 8 LEDS 56 x 12 mm 12V 1W Rosca: M8	21784N	49,90 €

No podemos asegurar la universalidad de este intermitente en todos los modelos de motocicletas.



THIN 2.0

MODELO	REF.	N
JUEGO SECUENCIAL C/NEGRO CRISTAL TRANSPARENTE DE 8 LEDS 76 x 27,40 mm (LxA) 12V 2,7W Rosca: M8	22343N	31,30 €

No podemos asegurar la universalidad de este intermitente en todos los modelos de motocicletas.



PIN 2.0

MODELO	REF.	N
JUEGO SECUENCIAL C/NEGRO CRISTAL TRANSPARENTE DE 8 LEDS 70,20 x 24,30 mm (LxA) 12V 1W Rosca: M10	22344N	31,30 €

No podemos asegurar la universalidad de este intermitente en todos los modelos de motocicletas.



TOWER

MODELO	REF.	N
JUEGO SECUENCIAL C/NEGRO CRISTAL TRANSPARENTE DE 8 LEDS 70 x 24 mm (LxA) 12V-0,5W Rosca: M10	20424N	34,00 €

No podemos asegurar la universalidad de este intermitente en todos los modelos de motocicletas.

N Negro

Consultar instalaciones alargó intermitentes por marca en página 252.
Para evitar problemas de conexionado, consulte la hoja técnica en en página 251.

INTERMITENTES

* Consulta disponibilidad para modelos de motocicleta en www.puighitechparts.com tecleando en la ventana de búsqueda: **INTERMITENTES**

HOMOLOGADO

New!



INTERMITENTE



FLOW

MODELO	REF.	N
JUEGO C/NEGRO CRISTAL TRANSPARENTE DE LEDS 48,3 x 9,5 mm 12V 0,81W	22599N	24,90 €

INTERMITENTES

* Consulta disponibilidad para modelos de motocicleta en www.puighitechparts.com tecleando en la ventana de búsqueda: **INTERMITENTES**

HOMOLOGADO



INTERMITENTE



DART

MODELO	REF.	N
JUEGO C/NEGRO CRISTAL TRANSPARENTE DE LEDS 26 x 10 mm 12V 0,9W Rosca: M8	21785N	38,90 €

HOMOLOGADO

New!



INTERMITENTE



INFINITE

MODELO	REF.	N
JUEGO C/NEGRO CRISTAL TRANSPARENTE DE LEDS 72 x 21,7 mm 12V 0,4W	22598N	22,20 €

HOMOLOGADO



INTERMITENTE



TAB

MODELO	REF.	N
JUEGO C/NEGRO CRISTAL TRANSPARENTE DE LEDS Ø 10 x 10 mm 12V 1W Rosca: M6	21749N	35,20 €

INTERMITENTES

* Consulta disponibilidad para modelos de motocicleta en www.puigtechparts.com tecleando en la ventana de búsqueda: **INTERMITENTES**

HOMOLOGADO



RADIANT

INTERMITENTE

MODELO	REF.	N
JUEGO C/NEGRO CRISTAL TRANSPARENTE DE LEDS Ø 60 x 35mm 12V 1.2W Rosca: M10	21899	23,20 €

HOMOLOGADO



CHIP

INTERMITENTE

MODELO	REF.	N
JUEGO C/NEGRO CRISTAL TRANSPARENTE DE LEDS 24 x 16 mm (LxA) Rosca: M6 12V-0,4W	9942N	16,80 €

N Negro

Consultar instalaciones alargo intermitentes por marca en página 252.
Para evitar problemas de conexionado, consulte la hoja técnica en en página 251.

INTERMITENTES

* Consulta disponibilidad para modelos de motocicleta en www.puigtechparts.com tecleando en la ventana de búsqueda: **INTERMITENTES**

HOMOLOGADO



SPARKLY

INTERMITENTE

MODELO	REF.	N
JUEGO C/NEGRO CRISTAL TRANSPARENTE DE LEDS 138,43 x 45,12 mm (LxA) Rosca: M8 12V-0,5W	9944N	22,22 €

HOMOLOGADO



HOUSE

INTERMITENTE

MODELO	REF.	N
JUEGO C/NEGRO CRISTAL TRANSPARENTE DE LEDS 70 x 24 mm (LxA) Rosca: M10 12V-0,5W	9946N	20,50 €

N Negro

Consultar instalaciones alargo intermitentes por marca en página 252.
Para evitar problemas de conexionado, consulte la hoja técnica en en página 251.

INTERMITENTES

* Consulta disponibilidad para modelos de motocicleta en www.puighitechparts.com tecleando en la ventana de búsqueda: **INTERMITENTES**

HOMOLOGADO



INTERMITENTE



BUOY

MODELO	REF.	N
JUEGO C/NEGRO CRISTAL TRANSPARENTE DE LEDS 78 x 33 mm (LxA) Rosca: M8 12V-5W	9947N	94,88 €

Fresados a partir de masa de aluminio.
Se fijan como terminal de manillar.
Aptos para manillares diámetro interior de 18 mm.

HOMOLOGADO



INTERMITENTE



BUOY II

MODELO	REF.	N
JUEGO C/NEGRO CRISTAL TRANSPARENTE DE LEDS 77,80 x 33 mm (LxA) Rosca: M8 12V-5W	9948N	24,90 €

Metálicos inyectados.
Se fijan como terminal de manillar.
Aptos para manillares diámetro interior de 18 mm.

N Negro

Consultar instalaciones alargó intermitentes por marca en página 252.
Para evitar problemas de conexionado, consulte la hoja técnica en en página 251.

INTERMITENTES

* Consulta disponibilidad para modelos de motocicleta en www.puighitechparts.com tecleando en la ventana de búsqueda: **INTERMITENTES**

HOMOLOGADO



INTERMITENTE



TINY

MODELO	REF.	N
JUEGO C/NEGRO CRISTAL AHUMADO DE LEDS 27 x 34,20 mm (LxA) Rosca: M6 12V-1W	9314N	52,78 €

HOMOLOGADO



INTERMITENTE



OPEN

MODELO	REF.	N
JUEGO C/NEGRO CRISTAL TRANSPARENTE DE LEDS 47,3 x 26,5 mm (LxA) Rosca: M8 12V-2W	8997N	52,75 €

N Negro

Consultar instalaciones alargó intermitentes por marca en página 252.
Para evitar problemas de conexionado, consulte la hoja técnica en en página 251.

INTERMITENTES

* Consulta disponibilidad para modelos de motocicleta en www.puighitechparts.com tecleando en la ventana de búsqueda: **INTERMITENTES**

HOMOLOGADO



INTERMITENTE



RUBI

MODELO	REF.	C
JUEGO C/CARBONO CRISTAL TRANSPARENTE DE LEDS 53,30 x 28,10 mm (LxA) Rosca: M10 12V-1W	4919C	41,00 €

HOMOLOGADO



INTERMITENTE



POWER LED

MODELO	REF.	N
JUEGO C/NEGRO CRISTAL TRANSPARENTE DE LEDS 70,15 x 21,76 mm (LxA) Rosca: M8 12V-1W	5609N	32,70 €

Simil Carbono

Negro

Consultar instalaciones alargó intermitentes por marca en página 252.
Para evitar problemas de conexionado, consulte la hoja técnica en en página 251.

INTERMITENTES

* Consulta disponibilidad para modelos de motocicleta en www.puighitechparts.com tecleando en la ventana de búsqueda: **INTERMITENTES**

HOMOLOGADO



INTERMITENTE



PUTT

MODELO	REF.	N
JUEGO C/NEGRO CRISTAL TRANSPARENTE DE LEDS 62,8 x 15,4 mm (LxA) Rosca: M8 12V-2W	3734N	29,90 €

HOMOLOGADO



INTERMITENTE



SNAKE

MODELO	REF.	N
JUEGO C/NEGRO CRISTAL TRANSPARENTE DE LEDS 80 x 28,3 mm (LxA) Rosca: M8 12V-1W	5239N	47,95 €

Negro

Consultar instalaciones alargó intermitentes por marca en página 252.
Para evitar problemas de conexionado, consulte la hoja técnica en en página 251.

INTERMITENTES

* Consulta disponibilidad para modelos de motocicleta en www.puighitechparts.com tecleando en la ventana de búsqueda: **INTERMITENTES**

HOMOLOGADO



INTERMITENTE



FLECHA

MODELO	REF.	W
JUEGO BRAZO CORTO CRISTAL TRANSPARENTE DE LEDS 67 x 30 mm (LxA) Rosca: M8 12V-2W	4173W	41,56 €
JUEGO BRAZO LARGO CRISTAL TRANSPARENTE DE LEDS 87 x 30 mm (LxA) Rosca: M8 12V-2W	4174W	46,83 €

HOMOLOGADO

INTERMITENTE 
LUZ POSICIÓN DELANTERA 



LUZ STOP 
INTERMITENTE 
LUZ POSICIÓN TRASERA 



LIGHT

MODELO	REF.	N
TRASERO JUEGO C/NEGRO CRISTAL AHUMADO DE LEDS 50,80 x 25,30 mm (LxA) Rosca: M8 POSICIÓN + STOP + INTERMITENTE	9557N	63,14 €

Homologada la señal de intermitencia, no la señal de frenado o de posición.

N Negro
W Transparente

Consultar instalaciones alargo intermitentes por marca en página 252.
Para evitar problemas de conexionado, consulte la hoja técnica en en página 251.

INTERMITENTES

* Consulta disponibilidad para modelos de motocicleta en www.puighitechparts.com tecleando en la ventana de búsqueda: **INTERMITENTES**

HOMOLOGADO

INTERMITENTE 
LUZ POSICIÓN DELANTERA 



LUZ STOP 
INTERMITENTE 
LUZ POSICIÓN TRASERA 



STICK

MODELO	REF.	N
DELANTERO JUEGO C/NEGRO CRISTAL AHUMADO DE LEDS 48 x 20 mm (LxA) Rosca: M8 POSICIÓN + INTERMITENTE	9317N	77,84 €
TRASERO JUEGO C/NEGRO CRISTAL AHUMADO DE LEDS 48 x 20 mm (LxA) Rosca: M8 POSICIÓN + STOP + INTERMITENTE	9555N	83,69 €

Homologada la señal de intermitencia, no la señal de frenado o de posición.

HOMOLOGADO

INTERMITENTE 
LUZ POSICIÓN DELANTERA 



LUZ STOP 
INTERMITENTE 
LUZ POSICIÓN TRASERA 



CURVE

MODELO	REF.	N
DELANTERO JUEGO C/NEGRO CRISTAL TRANSPARENTE DE LEDS 49,50 x 25 mm (LxA) Rosca: M8 POSICIÓN + INTERMITENTE	9084N	79,90 €
TRASERO JUEGO C/NEGRO CRISTAL TRANSPARENTE DE LEDS 49,50 x 25 mm (LxA) Rosca: M8 POSICIÓN + STOP + INTERMITENTE	9151N	58,76 €

Homologada la señal de intermitencia, no la señal de frenado o de posición.

N Negro

Consultar instalaciones alargo intermitentes por marca en página 252.
Para evitar problemas de conexionado, consulte la hoja técnica en en página 251.

INTERMITENTES

* Consulta disponibilidad para modelos de motocicleta en www.puighitechparts.com tecleando en la ventana de búsqueda: **INTERMITENTES**



MODELO	REF.	C N
JUEGO BRAZO CORTO NEGRO CRISTAL TRANSPARENTE DE LEDS 66 x 27 mm (LxA) Rosca: M10 12V-0,5W	4491N	16,50 €
JUEGO BRAZO LARGO NEGRO CRISTAL TRANSPARENTE DE LEDS 86 x 27 mm (LxA) Rosca: M10 12V-0,5W	4492N	17,40 €
JUEGO BRAZO CORTO SÍMIL CARBONO CRISTAL TRANSPARENTE DE LEDS 66 x 27 mm (LxA) Rosca: M10 12V-0,5W	4493C	17,60 €
JUEGO BRAZO LARGO SÍMIL CARBONO CRISTAL TRANSPARENTE DE LED 86 x 27 mm (LxA) Rosca: M10 12V-0,5W	4494C	18,50 €

Símil Carbono

Negro

Consultar instalaciones alargó intermitentes por marca en página 252.
Para evitar problemas de conexionado, consulte la hoja técnica en en página 251.

INTERMITENTES

* Consulta disponibilidad para modelos de motocicleta en www.puighitechparts.com tecleando en la ventana de búsqueda: **INTERMITENTES**



CIGAR

MODELO	REF.	N
JUEGO C/NEGRO CRISTAL TRANSPARENTE DE LEDS 91 x 20 mm (LxA) Rosca: M8 12V-1,4W	4346N	47,25 €



AX

MODELO	REF.	N
JUEGO C/NEGRO CRISTAL TRANSPARENTE DE LEDS 63,4 x 18,2 mm (LxA) Rosca: M8 12V-1W	5510N	47,95 €

Negro

Consultar instalaciones alargó intermitentes por marca en página 252.
Para evitar problemas de conexionado, consulte la hoja técnica en en página 251.

INTERMITENTES

* Consulta disponibilidad para modelos de motocicleta en www.puigtechparts.com tecleando en la ventana de búsqueda: **INTERMITENTES**

NO HOMOLOGADO



INTERMITENTE



SPEED

MODELO	REF.	T
JUEGO NEGRO CRISTAL ÁMBAR 60 x 19 mm	(*) 2546T	10,74 €
JUEGO CARBON CRISTAL ÁMBAR 60 x 19 mm 12V 2,16W	(*) 1077T	11,70 €

(*) Estos modelos no pueden ser homologados, porque no cumplen las prescripciones de la directiva comunitaria, quedando su uso limitado exclusivamente para ferias, exposiciones y circuitos cerrados.

HOMOLOGADO



INTERMITENTE



BALA

MODELO	REF.	T
CROMADO CRISTAL ÁMBAR x UNIDAD 78 x 87 mm (LxA) Rosca: M8	0911T	11,99 €

T Naranja

Consultar instalaciones alargó intermitentes por marca en página 252.
Para evitar problemas de conexionado, consulte la hoja técnica en en página 251.

INTERMITENTES

* Consulta disponibilidad para modelos de motocicleta en www.puigtechparts.com tecleando en la ventana de búsqueda: **INTERMITENTES**

HOMOLOGADO



INTERMITENTE



EYE

MODELO	REF.	N
JUEGO C/NEGRO TULIPA ÁMBAR 58,7 x 21 mm (LxA) Rosca: M8 12V 6W	6475N	23,62 €

MODELO	REF.	T W
BOMBILLA ÁMBAR INTERMITENTES EYE (CAJA 10 UDS.) 12V-6W	4596T	22,00 €
BOMBILLA TRANSPARENTE INTERMITENTES EYE (CAJA 10 UDS.) 12V-6W	4596W	22,00 €

HOMOLOGADO



INTERMITENTE



TIP

MODELO	REF.	N
JUEGO C/NEGRO TULIPA ÁMBAR 67,4 x 29 mm (LxA) Rosca: M10 12V-21W	6476N	19,82 €

MODELO	REF.	T W
BOMBILLA ÁMBAR INTERMITENTES TIP (CAJA 10 UDS.) 12V-23W	1622T	22,00 €
BOMBILLA TRANSPARENTE INTERMITENTES TIP (CAJA 10 UDS.) 12V-23W	1622W	23,85 €
BOMBILLA ÁMBAR INTERMITENTES TIP (CAJA 10 UDS.) 12V-6W	4596T	22,00 €
BOMBILLA TRANSPARENTE INTERMITENTES TIP (CAJA 10 UDS.) 12V-6W	4596W	22,00 €

BOMBILLA

T Naranja

N Negro

W Transparente

Consultar instalaciones alargó intermitentes por marca en página 252.
Para evitar problemas de conexionado, consulte la hoja técnica en en página 251.

INTERMITENTES

* Consulta disponibilidad para modelos de motocicleta en www.puighitechparts.com tecleando en la ventana de búsqueda: **INTERMITENTES**

HOMOLOGADO



INTERMITENTE



STAR

MODELO	REF.	C N
JUEGO BRAZO CORTO SÍMIL CARBONO CRISTAL ÁMBAR + TULIPA AHUMADA + TULIPA LÁSER 70 x 35 mm (LxA) Rosca: M10 12V-21W	2548C	20,75 €
JUEGO BRAZO LARGO SÍMIL CARBONO CRISTAL ÁMBAR + TULIPA AHUMADA + TULIPA LÁSER 90 x 35 mm (LxA) Rosca: M10 12V-21W	2549C	21,35 €
JUEGO BRAZO CORTO NEGRO CIRSTAL ÁMBAR + TULIPA AHUMADA + TULIPA LÁSER 69 x 42 mm (LxA) Rosca: M10 12V-21W	4175N	21,39 €
JUEGO BRAZO LARGO NEGRO CRISTAL ÁMBAR + TULIPA AHUMADA + TULIPA LÁSER 89 x 42 mm (LxA) Rosca: M10 12V-21W	4176N	21,39 €

MODELO	REF.	W
BOMBILLA TRANSPARENTE INTERMITENTE STAR 12V-23W (CAJA 10 UDS.)	21537W	26,60 €

◉ Símil Carbono

BOMBILLA

◉ Negro

◉ Transparente

Consultar instalaciones alargo intermitentes por marca en página 252.
Para evitar problemas de conexionado, consulte la hoja técnica en en página 251.

INTERMITENTES

* Consulta disponibilidad para modelos de motocicleta en www.puighitechparts.com tecleando en la ventana de búsqueda: **INTERMITENTES**

HOMOLOGADO



INTERMITENTE



MINI

MODELO	REF.	C
JUEGO BRAZO CORTO SÍMIL CARBONO CRISTAL ÁMBAR + TULIPA AHUMADA + TULIPA LÁSER 75 x 37 mm (LxA) Rosca: M10 12V-21W	4042C	21,39 €
JUEGO BRAZO LARGO SÍMIL CARBONO CRISTAL ÁMBAR + TULIPA AHUMADA + TULIPA LÁSER 95 x 37 mm (LxA) Rosca: M10 12V-21W	4043C	21,39 €

MODELO	REF.	T W
BOMBILLA TRANSPARENTE INTERMITENTE MINI (CAJA 10 UDS.) 12V-23W	1622W	23,85 €
BOMBILLA ÁMBAR INTERMITENTE MINI (CAJA 10 UDS.) 12V-23W	1622T	22,00 €

BOMBILLA

◉ Naranja

◉ Negro

◉ Transparente

Consultar instalaciones alargo intermitentes por marca en página 252.
Para evitar problemas de conexionado, consulte la hoja técnica en en página 251.

INTERMITENTES

* Consulta disponibilidad para modelos de motocicleta en www.puighitechparts.com tecleando en la ventana de búsqueda: **INTERMITENTES**

HOMOLOGADO



INTERMITENTE



MASA

MODELO	REF.	N T W
JUEGO BRAZO CORTO C/NEGRO TULIPA ÁMBAR + TULIPA AHUMADA + TULIPA LÁSER 63 x 24 mm (LxA) Rosca: M8 12V-21W	4871N	31,81 €

MODELO	REF.	N T W
BOMBILLA ÁMBAR INTERMITENTES MASA (CAJA 10 UDS.) 12V-23W	1622T	22,00 €
BOMBILLA TRANSPARENTE INTERMITENTES MASA (CAJA 10 UDS.) 12V-23W	1622W	23,85 €
BOMBILLA ÁMBAR INTERMITENTES MASA (CAJA 10 UDS.) 12V-6W	4596T	22,00 €
BOMBILLA TRANSPARENTE INTERMITENTES MASA (CAJA 10 UDS.) 12V-6W	4596W	22,00 €

BOMBILLA

T Naranja

W Transparente

N Negro

Consultar instalaciones alargó intermitentes por marca en página 252.
Para evitar problemas de conexionado, consulte la hoja técnica en en página 251.



RESISTENCIAS PARA INTERMITENTES DE LEDS Y RELÉS

* Consulta disponibilidad para modelos de motocicleta en www.puighitechparts.com tecleando en la ventana de búsqueda: **RESISTENCIAS**

INFORMACIÓN TÉCNICA CONEXIONADO INTERMITENTES

La mayoría de las motocicletas utilizan relés bimetalicos. Su frecuencia (que es la que marca el ritmo de los intermitentes), depende del amperaje que circula por el circuito. Al sustituir los intermitentes originales por otros de diferente potencia, variamos el amperaje que circula por el circuito y consecuentemente variamos la frecuencia de parpadeo de los intermitentes. Si por el contrario la motocicleta usara relés electrónicos (cuya frecuencia es independiente del amperaje que circula por el circuito) el cambio de intermitentes, no debería afectar la frecuencia de parpadeo.

· **NOTA: ante la duda de que relé utiliza nuestra motocicleta, es aconsejable montar los intermitentes y comprobar la frecuencia de parpadeo.**

Si sustituimos los intermitentes originales por otros que también utilizan bombillas incandescentes, debemos comprobar que tengan la misma potencia. En caso de que varíe, deberemos sustituir las bombillas del intermitente por otras de la misma potencia que las originales. En nuestro catálogo disponemos de cajas de bombillas de diferentes potencias.

Si sustituimos los intermitentes originales por otros de leds (de una potencia muy inferior a las bombillas incandescentes), tenemos dos opciones para equilibrar la frecuencia de parpadeo:

1. Incorporar una resistencia en paralelo en el circuito del lado derecho

y otra en el circuito del lado izquierdo. Si sustituimos los cuatro intermitentes, deberemos usar la resistencia **Ref. 4298O**.

Si por el contrario, solo sustituimos dos intermitentes (uno de cada lado) deberemos usar la resistencia **Ref. 5873O**.

Con las resistencias se suministra un esquema para su conexión en paralelo.

· **NOTA: en la mayoría de modelos el empleo de resistencias impide el correcto funcionamiento del warning.**

2. Identificar el relé de intermitencia de nuestra motocicleta (localización y número de pins) y sustituirlo por el correspondiente de la lista que ofrecemos.

En la mayoría de motocicletas al cambiar el relé el warning funciona correctamente.

· **NOTA: existen en el mercado algunas motocicletas que no tienen un relé de intermitencia específico, por lo cual es imposible sustituirlo. Asimismo, si en la maniobra de intermitencia, interviene más de un relé, es posible que la sustitución de un sólo relé no solucione el problema.**

· **NOTA: algunos intermitentes Led parpadean más rápido de lo normal cuando se conectan con tensión (es normal verificar la polaridad de los cables con la función de intermitencia activa). Para verificar la frecuencia real de parpadeo, quitar toda la tensión poniendo la llave en posición "off" y seguidamente pasar a la posición "on" para activar la función de intermitencia.**



MODELO	REF.	N T W
JUEGO DE RESISTENCIAS DE 3,9Ω 25W PARA INTERMITENTES LEDS	4298O	12,72 €
JUEGO DE RESISTENCIAS DE 18Ω 25W PARA MOTOCICLETAS QUE MONTAN INTERMITENTES DE LEDS TRASEROS, MANTENIENDO INTERMITENTES ORIGINALES	5873O	25,23 €
RELÉ DE 2 SALIDAS 12V/1W-100W	4823N	13,30 €
RELÉ DE 3 SALIDAS 12V/1W-100W	4822N	18,35 €
RELÉ DE 4 SALIDAS 12V/1W-100W	5180N	36,19 €
RELÉ DE 7 SALIDAS 12V/1W-100W	3540N	20,30 €
BOMBILLA LED PARA INTERMITENTE	1625T	3,90 €

N Negro

O Oro

T Naranja



KIT DE CABLEADO PLUG&PLAY PARA LUCES PORTAMATRÍCULAS

* Consulta disponibilidad para modelos de motocicleta en www.puighighparts.com tecleando en la ventana de búsqueda: **INSTALACION ALARGOS**

Este kit permite conectar la luz portamatriculas Puig al conector original de la moto sin necesidad de cortar y empalmar cables, tan fácil como desconectar el original y conectar el nuestro.

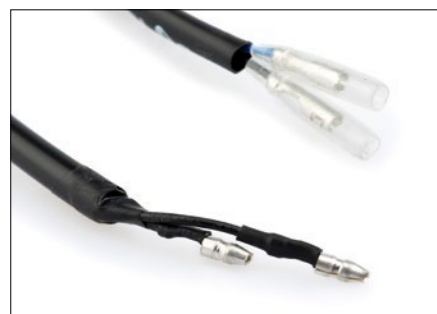

REF. 3846

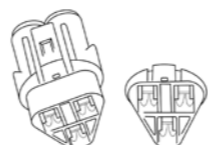

REF. 3849

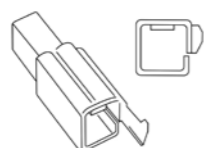
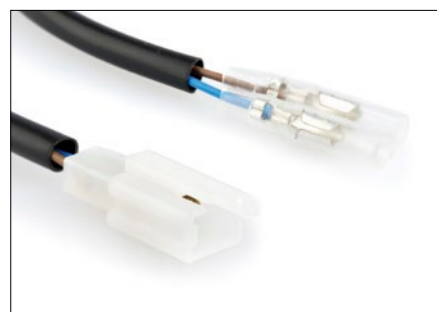

REF. 3850

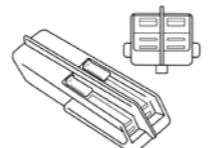
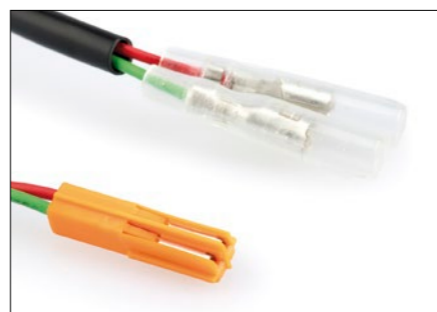

REF. 3853

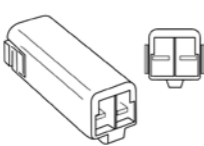

REF. 4860

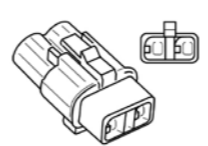
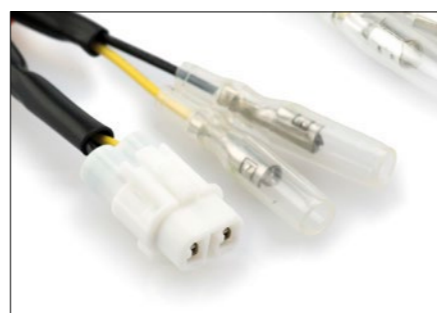

REF. 20312

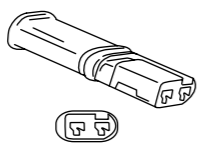
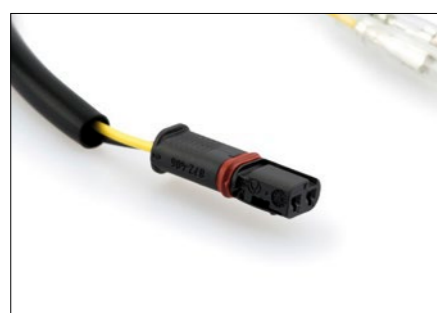

REF. 20546

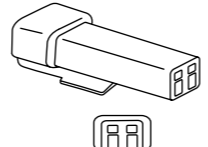
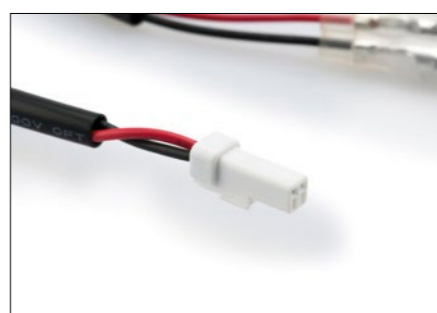

REF. 20547

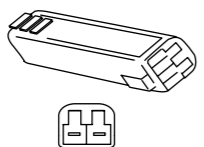

REF. 20554

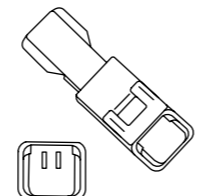
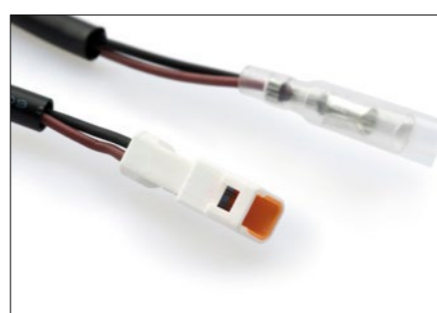

REF. 20566



KIT DE CABLEADO PLUG&PLAY PARA LUCES PORTAMATRÍCULAS

* Consulta disponibilidad para modelos de motocicleta en www.puighighparts.com tecleando en la ventana de búsqueda: **INSTALACION ALARGOS**

Este kit permite conectar la luz portamatriculas Puig al conector original de la moto sin necesidad de cortar y empalmar cables, tan fácil como desconectar el original y conectar el nuestro.

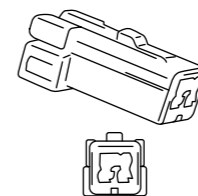

REF. 20570

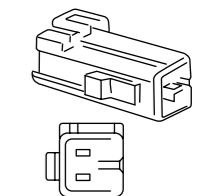
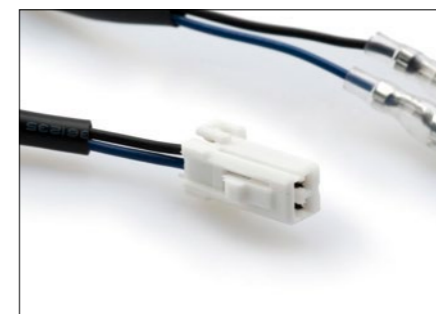

REF. 20587

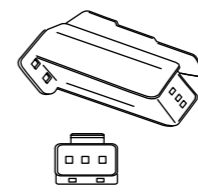
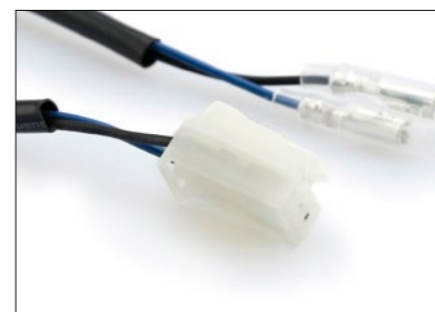

REF. 20588

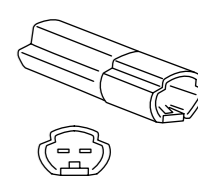
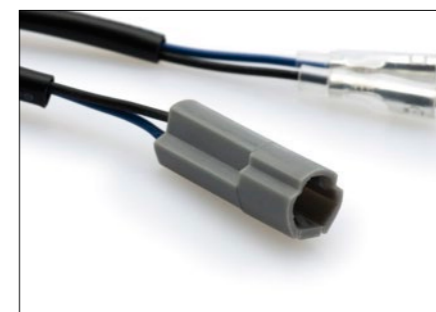

REF. 20589

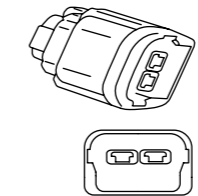

REF. 20590

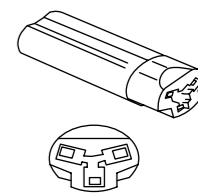
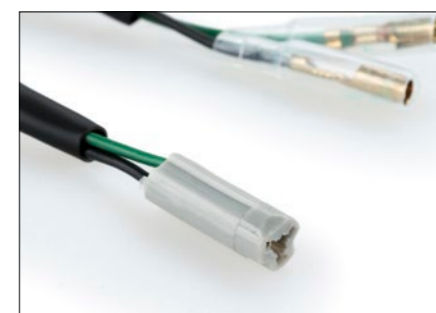

REF. 20731

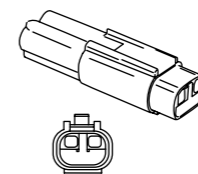

REF. 21979



KIT DE CABLEADO PLUG&PLAY PARA INTERMITENTES

Consulta disponibilidad para modelos de motocicleta en www.puigitechparts.com tecleando en la ventana de búsqueda: **INSTALACION ALARGOS**

Este kit permite conectar la luz de los intermitentes Puig al conector original de la moto sin necesidad de cortar y empalmar cables, tan fácil como desconectar el original y conectar el nuestro.

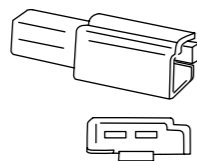
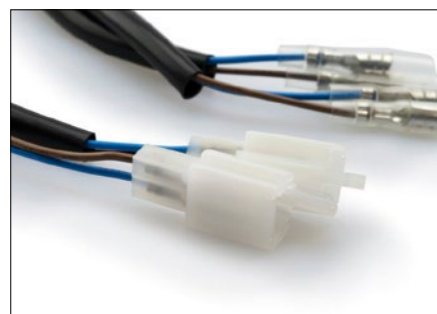

REF. 20545

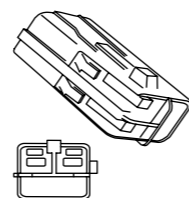

REF. 20591

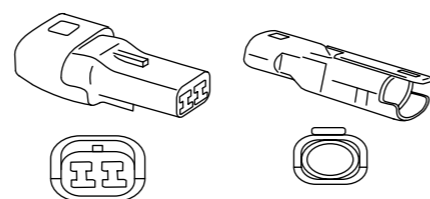

REF. 20627

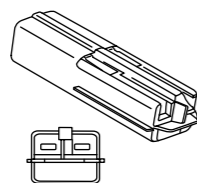

REF. 20730

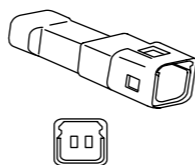

REF. 20760

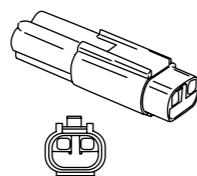

REF. 20791

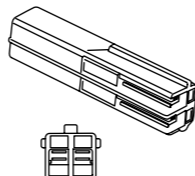
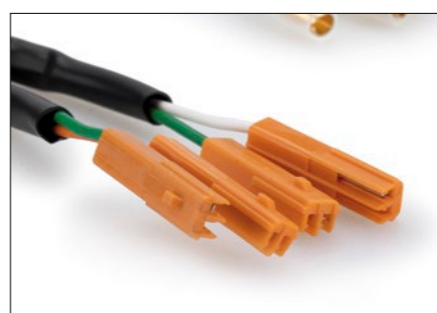

REF. 21582

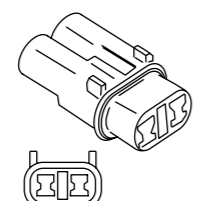

REF. 21862

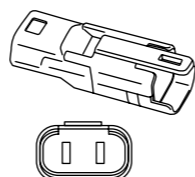

REF. 22083



KIT DE CABLEADO PLUG&PLAY PARA INTERMITENTES

Consulta disponibilidad para modelos de motocicleta en www.puigitechparts.com tecleando en la ventana de búsqueda: **INSTALACION ALARGOS**

Este kit permite conectar la luz de los intermitentes Puig al conector original de la moto sin necesidad de cortar y empalmar cables, tan fácil como desconectar el original y conectar el nuestro.

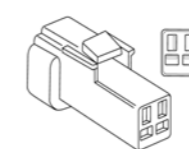

REF. 3164



REF. 3703

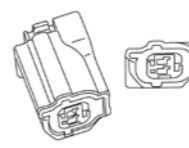

REF. 3704

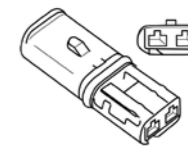

REF. 3871

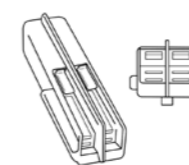

REF. 3873

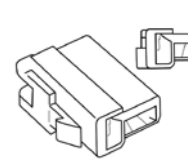
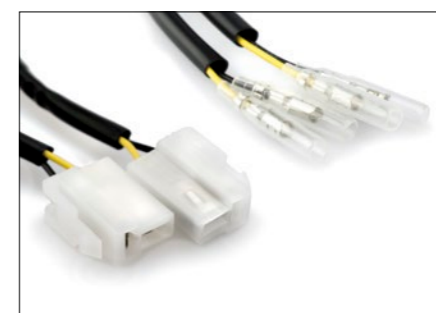

REF. 3888

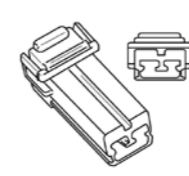

REF. 3889

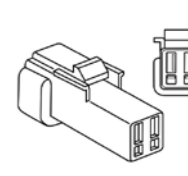
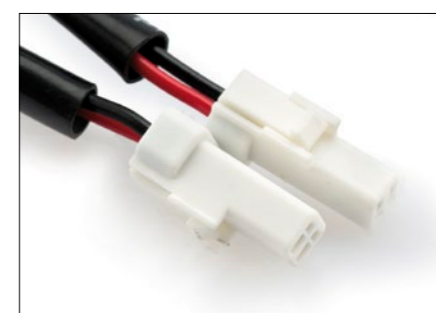

REF. 3890

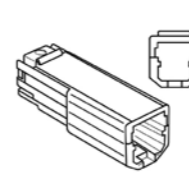

REF. 3891

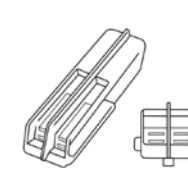
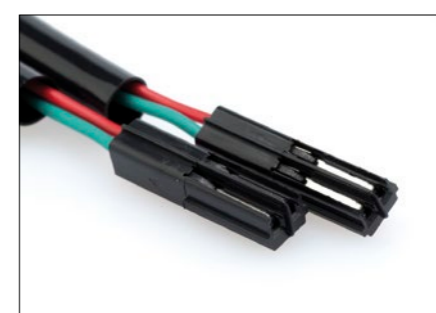

REF. 4854



KIT DE CABLEADO PLUG&PLAY PARA INTERMITENTES

* Consulta disponibilidad para modelos de motocicleta en www.puighitechparts.com tecleando en la ventana de búsqueda: **INSTALACION ALARGOS**

Este kit permite conectar la luz de los intermitentes Puig al conector original de la moto sin necesidad de cortar y empalmar cables, tan fácil como desconectar el original y conectar el nuestro.

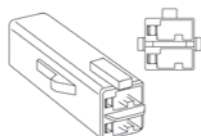

REF. 4856

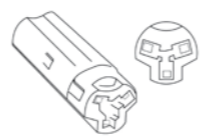

REF. 4863

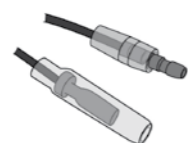

REF. 4869

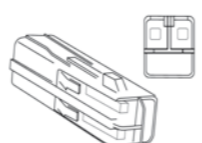

REF. 8510

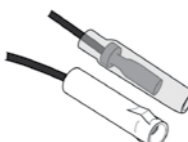

REF. 9772



INTERMITENTES INTEGRADOS

* Consulta disponibilidad para modelos de motocicleta en www.puighitechparts.com tecleando en la ventana de búsqueda: **INTERMITENTES INTEGRADOS**



INTERMITENTE

REF. 4487

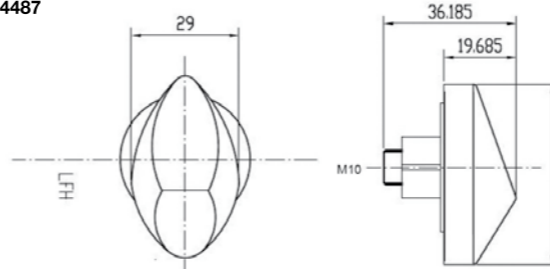

REF. 4488

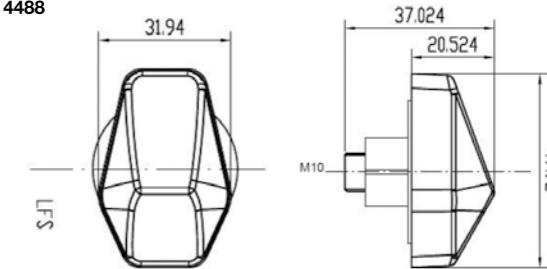

REF. 4489

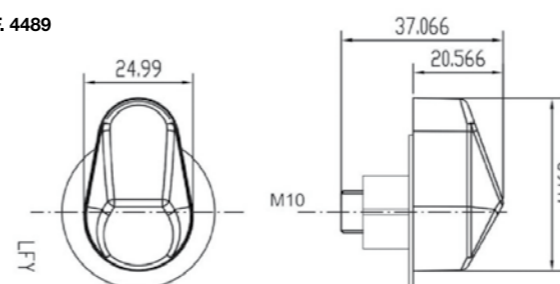

REF. 4490

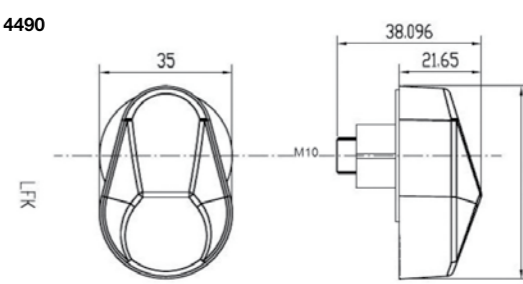

REF.	POTENCIA
4487K	12V-2W
4488K	12V-1W
4489K	12V-1W
4490K	12V-2W



Características técnicas: 12V-0,5W. Para evitar problemas de conexionado, consulte la hoja técnica en en página 251.



COLINES

* Consulta disponibilidad para modelos de motocicleta en www.puigitechparts.com tecleando en la ventana de búsqueda: COLINES

ZONA TRASERA



Realizados para convertir la moto en monoplaza a la vez que otorgan una estética personalizada y deportiva a semejanza de las motos de competición.

Su estudiado diseño incluye canalizaciones internas que además de aligerar el conjunto ayudan a disminuir las turbulencias generadas por el aire mejorando la estabilidad de la moto sobre todo a altas velocidades.

La parte delantera del colín incorpora una espuma de color negro para un mejor confort del piloto cuando se resguarda a altas velocidades. Esta pieza está hecha en plástico ABS negro, negro mate o en resistente y ligero símil de carbono de 3 mm de grosor.



ARO FINAL PARA TUBO DE ESCAPE	265
COLINES	259
ILUMINACIÓN PORTAMATRÍCULA	261
PILOTOS TRASEROS	263
PROTECTOR ESCAPE	264
SOPORTE INTERMITENTE ORIGINAL	262
SOPORTES PORTAMATRÍCULAS	260



Símil Carbono

Negro Mate

Negro



SOPORTES PORTAMATRÍCULAS

* Consulta disponibilidad para modelos de motocicleta en www.puighighparts.com tecleando en la ventana de búsqueda: **PORTAMATRÍCULAS**



REF. 9353N



Sustituye el portamatriculas original de tu moto por el soporte porta matriculas de Puig. Su ubicación elevada confiere un carácter Racing a tu motocicleta.

El conjunto combina piezas de acero acabadas en pintura epoxi con piezas en Poliamida, consiguiendo una importante reducción de peso respecto al soporte original.

El portamatriculas no está diseñado para instalar el intermitente original.

No se entregan conectores originales para conectar la luz de matrícula.

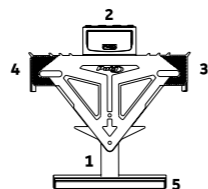
**KIT**

Incluye grupo iluminación matrícula + catadióptico ambos homologados. Según modelos.

**REGULABLE**

Fijo o regulable en inclinación, según modelos.

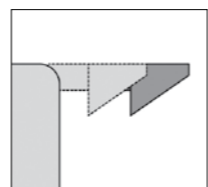
**INTERMITENTES**

Soporte intermitentes regulable.

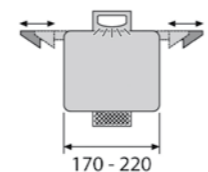
**UNIVERSAL**

Aptos para la mayoría de placas de matrícula.

Ver alargos disponibles **página 252**.
Grupo iluminación portamatricula **ver página 261**.
Intermitentes para portamatriculas **ver página 233-250**.
Soporte intermitente original **ver página 262**.

NOTA: La referencia del portamatricula no incluye el largo del cableado del grupo de iluminación.

MODELO	REF.	I N R
SOPORTE METÁLICO PARA DESPLAZAR EL CATADRIÓPTICO (1)	4480I	9,90 €
SOPORTE DE NYLON PARA DESPLAZAR EL CATADRIÓPTICO (1)	1553N	3,75 €
SOPORTE DE NYLON PORTAMATRÍCULAS (2)	1558N	5,89 €
SOPORTE DE NYLON PARA INTERMITENTE DERECHO (3)	1559N	2,68 €
SOPORTE DE NYLON PARA INTERMITENTE IZQUIERDO (4)	1615N	2,50 €
CATADRIÓPTICO HOMOLOGADO 10 x 1,5 cm C/ROJO (5)	22295R	3,50 €
CATADRIÓPTICO HOMOLOGADO DE 8,8 x 3,4 cm C/ROJO (5)	4481R	3,90 €
CATADRIÓPTICO HOMOLOGADO DE 7,5 x 2,5 cm C/ROJO (5)	5729R	6,14 €

MODELOS UNIVERSALES	REGULABLE	SOPORTE INTERMITENTE	INCLUYE KIT	REF.	N
UNIVERSAL	SI/NO	SI ADJUST.	NO	1539N	49,90 €

I Acero Inoxidable

N Negro

R Rojo



ILUMINACIÓN PORTAMATRÍCULA

* Consulta disponibilidad para modelos de motocicleta en www.puighighparts.com tecleando en la ventana de búsqueda: **ILUMINACIÓN PORTAMATRÍCULA**

HOMOLOGADO**ANGLE**

MODELO	REF.	N
GRUPO DE ILUMINACIÓN MODELO ANGLE DE LEDS 48 x 19 mm	20768N	12,82 €

Fabricados en plástico aptos para todos nuestros portamatriculas.

HOMOLOGADO**PLA**

MODELO	REF.	N
GRUPO DE ILUMINACIÓN MODELO PLA DE LEDS 45 x 20 mm	5577N	16,42 €

Fabricados en plástico aptos para todos nuestros portamatriculas.

HOMOLOGADO**ALU**

MODELO	REF.	N
GRUPO DE ILUMINACIÓN MODELO ALU DE LEDS 45 x 20 mm	5565N	31,33 €

Fabricados en aluminio anodizado aptos para todos nuestros portamatriculas.

HOMOLOGADO**MIG**

MODELO	REF.	N
GRUPO DE ILUMINACIÓN MODELO MIG DE LEDS 56 x 26 mm	4646N	9,21 €

Fabricados en plástico aptos para todos nuestros portamatriculas.

HOMOLOGADO**TRO**

MODELO	REF.	N
GRUPO DE ILUMINACIÓN MODELO TRO DE LEDS 56 x 26 mm	4645N	23,50 €

Fabricados en aluminio anodizado aptos para todos nuestros portamatriculas.

N Negro



SOPORTE INTERMITENTE ORIGINAL

* Consulta disponibilidad para modelos de motocicleta en www.puighitechparts.com tecleando en la ventana de búsqueda: **SOPORTE INTERMITENTE**



Con este soporte, podrás mejorar la imagen de tu moto y montar los portamatrículas Puig sin tener que modificar el intermitente original del vehículo.

La pieza está fabricada en acero y acabada en pintura epoxi con color negro.

FUNCIÓN

Permiten el montaje de los intermitentes originales en los portamatrículas Puig.

REF. 9320N



MATERIAL

Fabricado en acero. Acabado negro pintura epoxi.

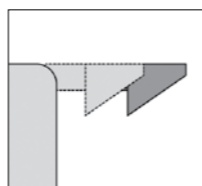

ÓPTICO

Esconde el vacío que deja el intermitente original al sustituirlo.

N Negro

PILOTOS TRASEROS

* Consulta disponibilidad para modelos de motocicleta en www.puighitechparts.com tecleando en la ventana de búsqueda: **PILOTOS TRASERO**

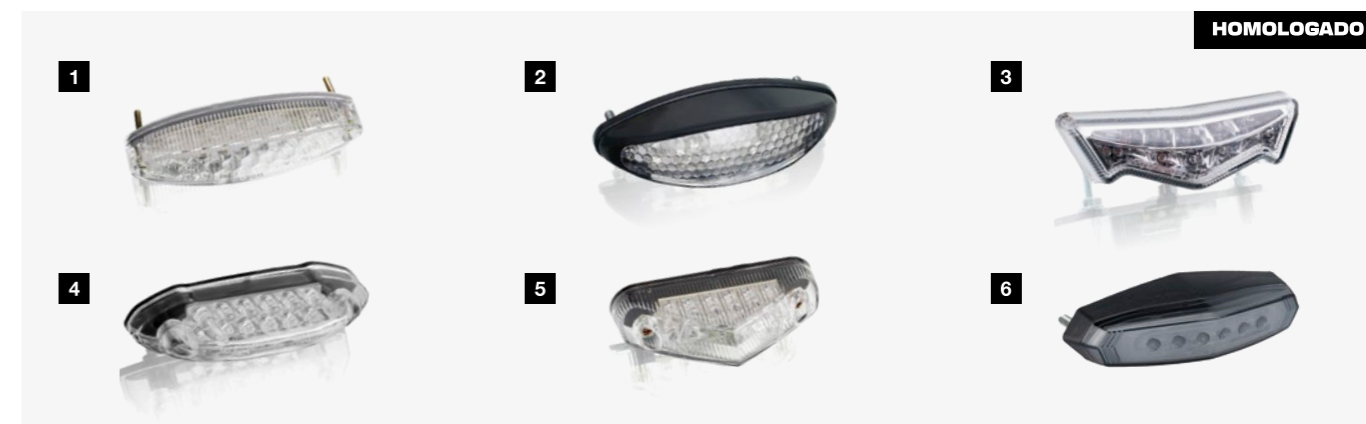

OVALADOS

MODELO	REF.	N W
1. SMILE - PILOTO DE FRENO + POSICIÓN + ILUMINACIÓN MATRÍCULA DE LEDS 110 x 25 mm 12V-1W/1W	1359W	37,15 €
2. LIB - PILOTO DE FRENO + POSICIÓN + ILUMINACIÓN MATRÍCULA DE LEDS 100 x 30 mm	4818N	27,65 €
3. PILOTO DE FRENO + POSICIÓN + ILUMINACIÓN MATRÍCULA DE LEDS 85 x 20 mm	6073W	49,23 €
4. SMILE II - PILOTO DE FRENO + POSICIÓN + ILUMINACIÓN MATRÍCULA DE LEDS 83 x 20 mm 12V 0,1W/0,9W	6493W	21,55 €
5. SHARK - PILOTO DE FRENO + POSICIÓN + ILUMINACIÓN MATRÍCULA DE LEDS 83 x 20 mm 12V-1W/1W	4605W	21,39 €
6. MAKO - PILOTO DE FRENO + POSICIÓN DE LEDS HOMOLOGADO 95 x 30 mm	22346W	24,50 €



ALARGADOS

MODELO	REF.	R
1. PILOTO DE FRENO DE LEDS 150 x 20 mm	(*) 0959R	16,62 €
2. TT - PILOTO DE FRENO DE LEDS 75 x 15 mm HOMOLOGADO	4602R	15,20 €

(*) Estos modelos no pueden ser homologados, porque no cumplen las prescripciones de la directiva comunitaria, quedando su uso limitado exclusivamente para ferias, exposiciones y circuitos cerrados.



CON BASE DE PLÁSTICO

MODELO	REF.	N
FALDÓN + PILOTO DE FRENO + POSICIÓN LEDS + LUZ MATRÍCULA POSICIÓN LED 12V-1W/1W	4312N	24,42 €

N Negro

R Rojo

W Transparente



PROTECTOR ESCAPE

* Consulta disponibilidad para modelos de motocicleta en www.puigtechparts.com tecleando en la ventana de búsqueda: PROTECTOR ESCAPE



REF. 21728N

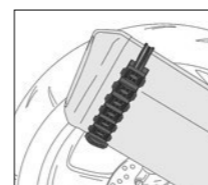

FUNCIÓN
Proteger el escape en caso de caída.

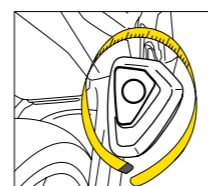

MONTAJE
Se pueden montar en cualquier forma de tubo de escape siempre que tengan un desarrollo entre 170 mm y 600 mm.

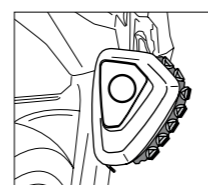

MATERIAL
Base de Silicona para aguantar la temperatura del escape y amortiguar el golpe + rodillos en Poliamida.



PA



SILICONE

Se pueden servir recambios de los rodillos de Poliamida.

MODELO	Ø	REF.	ABGLNRTV
UNIVERSAL	170 - 600 mm	21728	47,90 €

- A Azul
- B Blanco
- N Negro
- T Naranja
- L Lila
- G Amarillo
- R Rojo
- V Verde



ARO FINAL PARA TUBO DE ESCAPE

* Consulta disponibilidad para modelos de motocicleta en www.puigtechparts.com tecleando en la ventana de búsqueda: ARO ESCAPE



REF. 7358R



REF. 9542O



El aro final para el tubo de escape para los modelos Yamaha T-MAX y Kymco AK forma parte del catálogo de accesorios de personalización Hi-Tech Parts de Puig.

Esta pieza está mecanizada a partir de un bloque de aluminio y cuenta con un vistoso acabado anodizado de gran calidad.

dizado de gran calidad.

Su atractivo diseño minimalista está disponible en color azul, negro, oro y rojo, para que cada usuario pueda elegir entre un tuning discreto y elegante o uno más estridente y llamativo para su maxiscooter deportivo.

- A Azul
- L Lila
- N Negro
- O Oro
- R Rojo



ZONA CHASIS MOTOR

ARO EMBELLECEDOR CORONA	287
CUBRE CORREA	286
DEFENSAS DE TUBO	295
DIÁBOLOS	282
New! ESTRIBERAS EVOLUTION	272
ESTRIBERAS HERITAGE	281
ESTRIBERAS OFF-ROAD	280
ESTRIBERAS R-FIGHTER / R-FIGHTER S	274
ESTRIBERAS RACING / SPORT	276
ESTRIBERAS TRAIL 2.0 / ENDURO 2.0	278
EXTENSIÓN PATA DE CABRA	284
EXTENSIÓN PROTECTOR MOTOR PARA CABALLETE CENTRAL	289
FUNDA PALANCA DE CAMBIO PROTECTORA	270
PALANCA FRENO / CAMBIO	269
PLACAS TALÓN	268
PROTECTOR DE CÁRTER	289
PROTECTOR DE ZAPATOS	270
PROTECTOR INFERIOR CARDAN	290
PROTECTOR Sonda LAMBDA	290
PROTECTORES DE MOTOR MODELO PRO 2.0	291
PROTECTORES DE MOTOR MODELO R19	293
New! PROTECTORES DE MOTOR MODELO R25	292
PROTECTORES DE MOTOR MODELO VINTAGE 2.0	294
QUILLAS	288
TAPA FILTRO DE ALUMINIO / TAPA EMBRAGUE	286
TAPA PIÑÓN	287
TAPA PROTECTORA DEL MOTOR	296
TAPA PROTECTORA DEL MOTOR TRACK	297
TAPAS LATERALES	299
TAPONES ACEITE CÁRTER TRACK	271
TAPONES CHASIS	298
TAPONES CHASIS ALUMINIO	298
TENSORES DE CADENA	285



PLACAS TALÓN

* Consulta disponibilidad para modelos de motocicleta en www.puighitechparts.com tecleando en la ventana de búsqueda: **PLACA TALON**

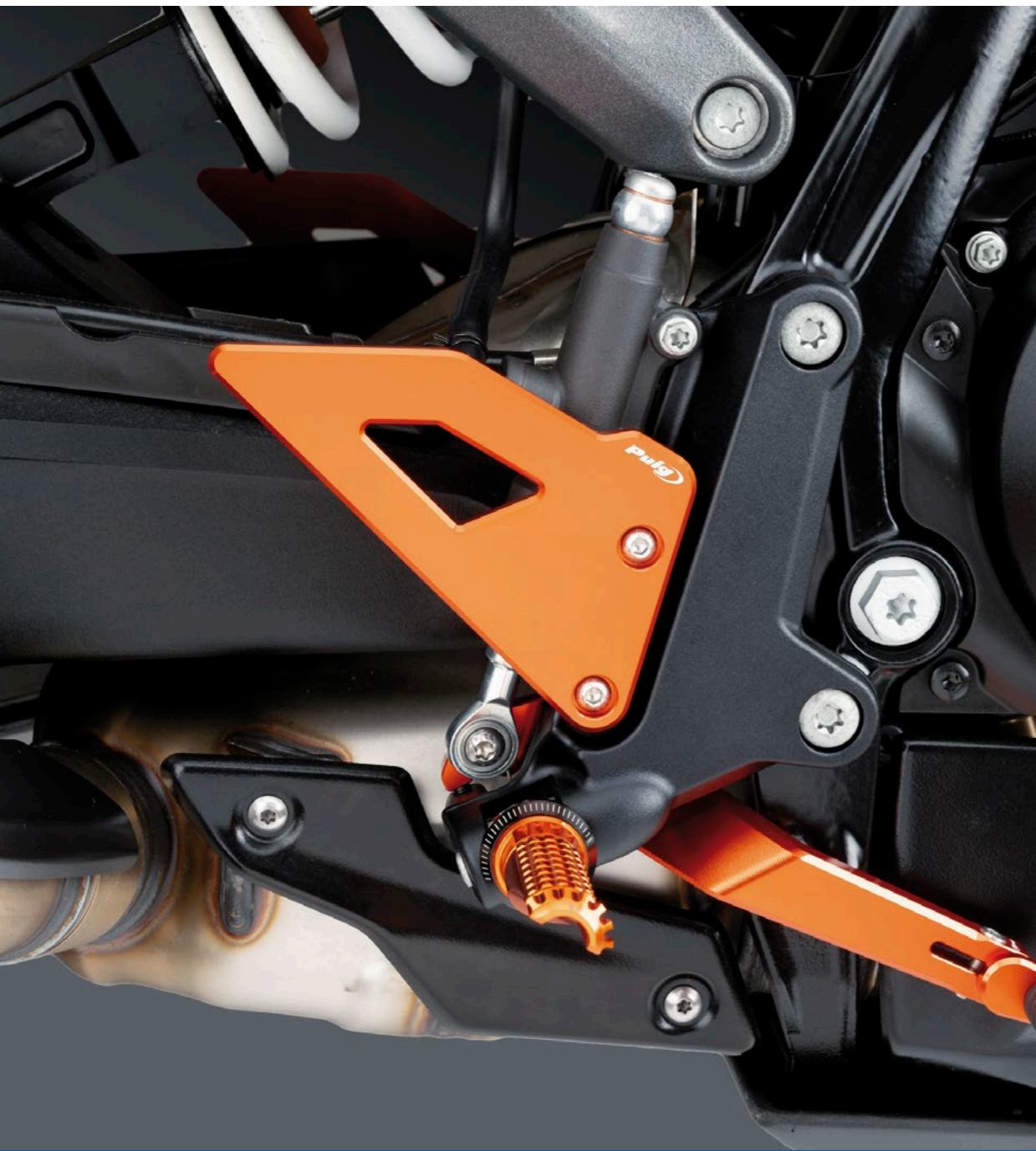

FUNCIONALIDAD

Protege el talón del piloto de posibles golpes con componentes móviles de la moto, como la cadena o el escape.

PROTECCIÓN

Evitar el desgaste excesivo del calzado, resguardando la zona de los pies del contacto continuo con estas partes.

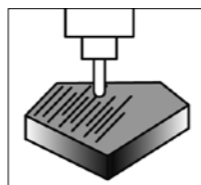

MECANIZADO

Mecanizada a partir de un bloque de aluminio y anodizadas en colores.



REF. 22263A



REF. 22263T

- A Azul
- N Negro
- P Plata
- T Naranja
- L Lila
- O Oro
- R Rojo
- V Verde
- Y Titanio

PALANCA FRENO / CAMBIO

* Consulta disponibilidad para modelos de motocicleta en www.puighitechparts.com tecleando en la ventana de búsqueda: **PALANCA**

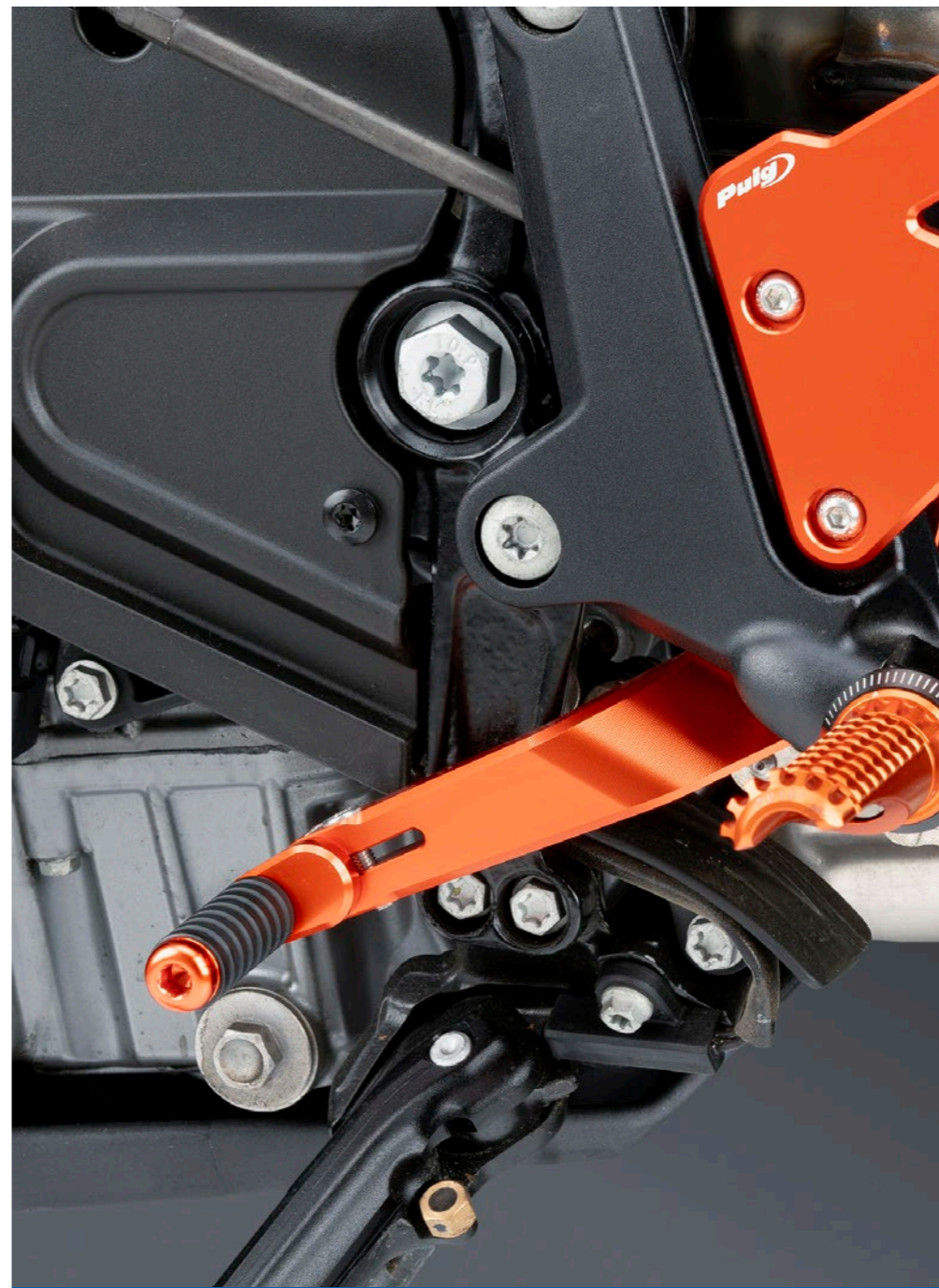

REF. 21470L

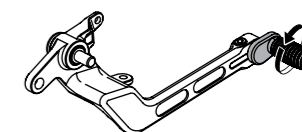

REGULABLE

REF. 21469L



REGULABLE

Mecanizadas a partir de un bloque de aluminio son ligeras a la vez que resistentes, cuentan con un anodizado final en diferentes colores para darles un acabado perfecto y fácil de combinar con la mayoría de motos del mercado. Además disponen de puntera regulable que puede girar 360°, lo que permite ajustarla de forma rápida y sencilla

a la posición preferida por cada piloto según sus necesidades y estilo de conducción.

Tanto la base de la palanca de cambio como de freno incorpora un recubrimiento de goma con estrías antideslizantes para mejorar el agarre y el tacto al accionarlas.

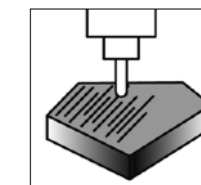

MECANIZADO

Mecanizada a partir de un bloque de aluminio y anodizadas en colores.

- A Azul
- N Negro
- P Plata
- T Naranja
- L Lila
- O Oro
- R Rojo
- V Verde
- Y Titanio



FUNDA PALANCA DE CAMBIO PROTECTORA

* Consulta disponibilidad para modelos de motocicleta en www.puighitechparts.com tecleando en la ventana de búsqueda: **FUNDA PALANCA**



MODELO	REF.	N
FUNDA PALANCA DE CAMBIO PROTECTORA	5248N	5,50 €

N Negro



PROTECTOR DE ZAPATOS

* Consulta disponibilidad para modelos de motocicleta en www.puighitechparts.com tecleando en la ventana de búsqueda: **ZAPATOS**



MODELO	REF.	N
PROTECTOR DE ZAPATOS	21338N	5,99 €

N Negro



TAPONES ACEITE CÁRTER TRACK

* Consulta disponibilidad para modelos de motocicleta en www.puighitechparts.com tecleando en la ventana de búsqueda: **TAPON TRACK**

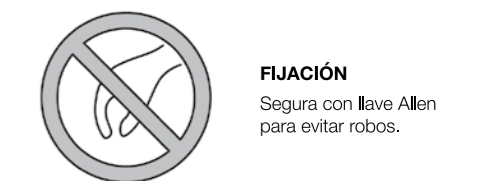
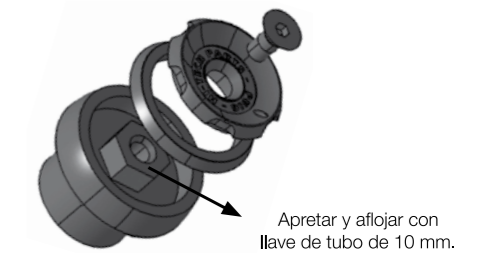

KG 60 gr

- A** Azul
- N** Negro
- P** Plata
- T** Naranja
- L** Lila
- O** Oro
- R** Rojo
- V** Verde
- Y** Titanio



ESTRIBERAS EVOLUTION

* Consulta disponibilidad para modelos de motocicleta en www.puighightechparts.com tecleando en la ventana de búsqueda: **EVOLUTION**



TÜV **ABE** **TYP**
91553 FUR

NOTA: Para el montaje de las estriberas Puig se usan partes de las estriberas originales.

Estriberas conductor: se pueden montar en todos los modelos de estribera.

Estriberas pasajero: sólo se pueden montar en los modelos de estriberas Racing, Sport, R-Fighter, R-Fighter S, Vintage y Heritage.

- A Azul
- O Oro
- T Naranja
- L Lila
- P Plata
- V Verde
- N Negro
- R Rojo
- Y Titanio

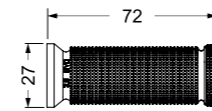

MEDIDAS
72 x 27 mm

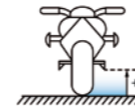

DISEÑO
Su nuevo diseño ofrece máximo agarre.

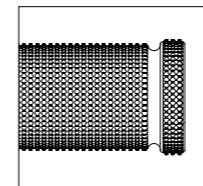

DISEÑO
Base de goma para reducir vibraciones.

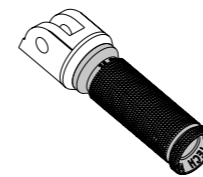

PRECISIÓN
Incorporan unas marcas para una correcta regulación.



REGULACIÓN
En inclinación.



KG
90 gr

MODELO	REF.	ALNOPRTVY
JUEGO ESTRIBERAS EVOLUTION	22600	23,90 €
JUEGO HERRAJES	CONSULTAR WEB	
JUEGO HERRAJES REGULABLES	CONSULTAR WEB	
JUEGO DESPLAZADORES 20 mm PARA HERRAJES REGULABLES	3838	30,28 €
JUEGO DESPLAZADORES 40 mm PARA HERRAJES REGULABLES	3839	31,87 €

ESTRIBERAS R-FIGHTER / R-FIGHTER S



TÜV ABE TYP
91553 FUR

NOTA: Para el montaje de las estriberas Puig se usan partes de las estriberas originales.

Estriberas conductor: se pueden montar en todos los modelos de estribera.

Estriberas pasajero: sólo se pueden montar en los modelos de estriberas Racing, Sport, R-Fighter, R-Fighter S, Vintage y Heritage.

- A Azul
- O Oro
- T Naranja
- L Lila
- P Plata
- V Verde
- N Negro
- R Rojo
- Y Titanio

R-FIGHTER S

N Goma



R-FIGHTER

* Consulta disponibilidad para modelos de motocicleta en www.puigtechparts.com tecleando en la ventana de búsqueda: **R-FIGHTER**

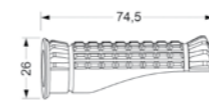

MEDIDAS
74,5 x 26 mm

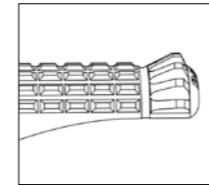

DISEÑO
Su nuevo diseño ofrece máximo agarre.



REGULACIÓN
En inclinación.



PRECISIÓN
Incorporan unas marcas para una correcta regulación.



KG
90 gr

MODELO	REF.	ALNOPTVY
JUEGO ESTRIBERAS R-FIGHTER	9192	41,97 €
JUEGO HERRAJES	CONSULTAR WEB	
JUEGO HERRAJES REGULABLES	CONSULTAR WEB	
JUEGO DESPLAZADORES 20 mm PARA HERRAJES REGULABLES	3838N	30,28 €
JUEGO DESPLAZADORES 40 mm PARA HERRAJES REGULABLES	3839N	31,87 €



R-FIGHTER S

* Consulta disponibilidad para modelos de motocicleta en www.puigtechparts.com tecleando en la ventana de búsqueda: **R-FIGHTER S**

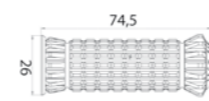

MEDIDAS
74,5 x 26 mm

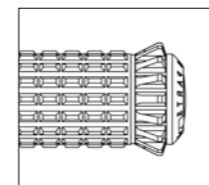

DISEÑO
Base de goma para reducir vibraciones.



REGULACIÓN
En inclinación.

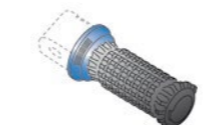

PRECISIÓN
Incorporan unas marcas para una correcta regulación.



KG
90 gr

MODELO	REF.	ALNOPTVY
JUEGO ESTRIBERAS R-FIGHTER S	9193	33,60 €
JUEGO GOMAS R-FIGHTER S	9335N	9,87 €
JUEGO HERRAJES	CONSULTAR WEB	
JUEGO HERRAJES REGULABLES	CONSULTAR WEB	
JUEGO DESPLAZADORES 20 mm PARA HERRAJES REGULABLES	3838N	30,28 €
JUEGO DESPLAZADORES 40 mm PARA HERRAJES REGULABLES	3839N	31,87 €

ESTRIBERAS RACING / SPORT



TÜV **ABE** **TYP**
91553 FUR

NOTA: Para el montaje de las estriberas Puig se usan partes de las estriberas originales.

Estriberas conductor: se pueden montar en todos los modelos de estribera.

Estriberas pasajero: sólo se pueden montar en los modelos de estriberas Racing, Sport, R-Fighter, R-Fighter S, Vintage y Heritage.

- | | | | |
|----------------|----------------|------------------|---------------|
| A Azul | O Oro | T Naranja | SPORT |
| L Lila | P Plata | V Verde | H Goma |
| N Negro | R Rojo | Y Titanio | N Goma |



RACING

* Consulta disponibilidad para modelos de motocicleta en www.puigtechparts.com tecleando en la ventana de búsqueda: **ESTRIBERAS RACING**



MEDIDAS
72 x 27 mm

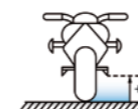

DISEÑO
Su nuevo diseño ofrece máximo agarre.



REGULACIÓN
En inclinación.

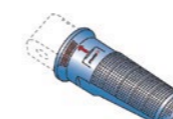

PRECISIÓN
Incorporan unas marcas para una correcta regulación.

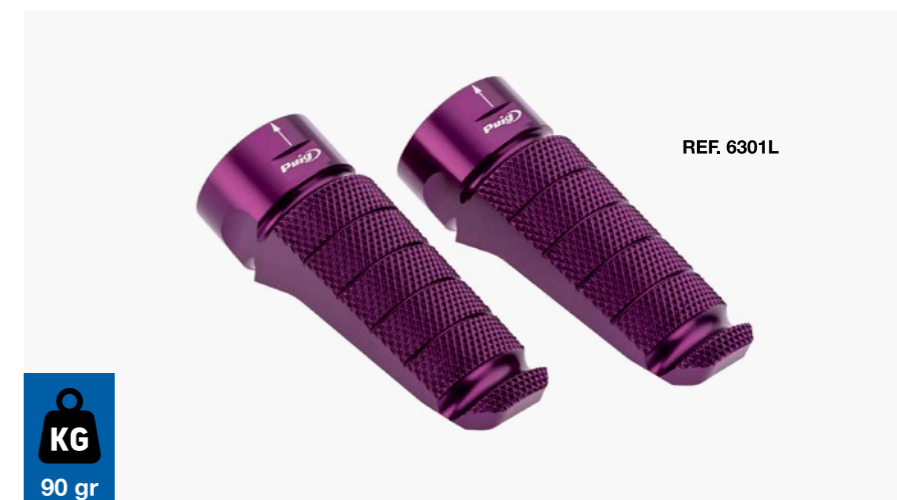

KG
90 gr

MODELO	REF.	ALNOPTVY
JUEGO ESTRIBERAS RACING	6301	29,61 €
JUEGO HERRAJES	CONSULTAR WEB	
JUEGO HERRAJES REGULABLES	CONSULTAR WEB	
JUEGO DESPLAZADORES 20 mm PARA HERRAJES REGULABLES	3838N	30,28 €
JUEGO DESPLAZADORES 40 mm PARA HERRAJES REGULABLES	3839N	31,87 €



SPORT

* Consulta disponibilidad para modelos de motocicleta en www.puigtechparts.com tecleando en la ventana de búsqueda: **ESTRIBERAS SPORT**

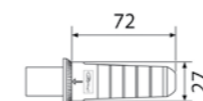

MEDIDAS
72 x 27 mm

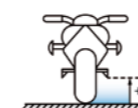

DISEÑO
Ergonómico que aumenta la altura libre.



REGULACIÓN
En inclinación.



PRECISIÓN
Incorporan unas marcas para una correcta regulación.



KG
90 gr

MODELO	REF.	ALNOPTVY
JUEGO ESTRIBERAS SPORT (1)	7318	35,42 €
JUEGO GOMAS SPORT (RECAMBIOS)	7320N	6,20 €
JUEGO ESTRIBERAS VINTAGE (2)	9189	35,42 €
JUEGO GOMAS VINTAGE (RECAMBIOS)	9334H	6,20 €
JUEGO HERRAJES	CONSULTAR WEB	
JUEGO HERRAJES REGULABLES	CONSULTAR WEB	
JUEGO DESPLAZADORES 20 mm PARA HERRAJES REGULABLES	3838N	30,28 €
JUEGO DESPLAZADORES 40 mm PARA HERRAJES REGULABLES	3839N	31,87 €

ESTRIBERAS TRAIL 2.0 / ENDURO 2.0



TÜV **ABE** **TYP**
91553 FUR

NOTA: Para el montaje de las estriberas Puig se usan partes de las estriberas originales.

Estriberas conductor: se pueden montar en todos los modelos de estribera.

Estriberas pasajero: sólo se pueden montar en los modelos de estriberas Racing, Sport, R-Fighter, R-Fighter S, Vintage y Heritage.

- A Azul
- O Oro
- T Naranja
- L Lila
- P Plata
- V Verde
- N Negro
- R Rojo
- Y Titanio

TRAIL 2.0
ENDURO 2.0

N Goma



TRAIL 2.0

* Consulta disponibilidad para modelos de motocicleta en www.puigtechparts.com tecleando en la ventana de búsqueda: **TRAIL2**

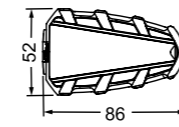

MEDIDAS
86 x 52 mm

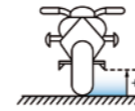

DISEÑO
Ergonómico que aumenta la altura libre.

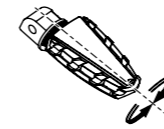

REGULACIÓN
En inclinación.



PRECISIÓN
Incorporan unas marcas para una correcta regulación.



MODELO	REF.	ALNOPTVY
JUEGO ESTRIBERAS TRAIL 2.0	20853	63,95 €
JUEGO HERRAJES	CONSULTAR WEB	
JUEGO HERRAJES REGULABLES	CONSULTAR WEB	
JUEGO GOMAS TRAIL 2.0 (RECAMBIOS)	20854N	12,08 €
JUEGO DESPLAZADORES 20 mm PARA HERRAJES REGULABLES	3838N	30,28 €
JUEGO DESPLAZADORES 40 mm PARA HERRAJES REGULABLES	3839N	31,87 €



ENDURO 2.0

* Consulta disponibilidad para modelos de motocicleta en www.puigtechparts.com tecleando en la ventana de búsqueda: **ENDURO2**

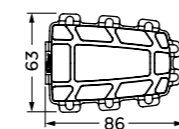

MEDIDAS
86 x 63 mm

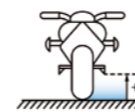

DISEÑO
Ergonómico que aumenta la altura libre.

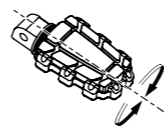

REGULACIÓN
En inclinación.

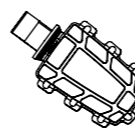

PRECISIÓN
Incorporan unas marcas para una correcta regulación.



CON O SIN
Las gomas se pueden extraer.



MODELO	REF.	ALNOPTVY
JUEGO ESTRIBERAS ENDURO 2.0	20851	90,20 €
JUEGO HERRAJES	CONSULTAR WEB	
JUEGO HERRAJES REGULABLES	CONSULTAR WEB	
JUEGO GOMAS ENDURO 2.0 (RECAMBIOS)	20852N	13,13 €
JUEGO DESPLAZADORES 20 mm PARA HERRAJES REGULABLES	3838N	30,28 €
JUEGO DESPLAZADORES 40 mm PARA HERRAJES REGULABLES	3839N	31,87 €



ESTRIBERAS OFF-ROAD

* Consulta disponibilidad para modelos de motocicleta en www.puigtechparts.com tecleando en la ventana de búsqueda: ESTRIBERAS OFF-ROAD



KG 140 gr

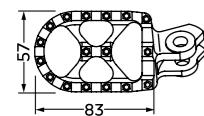

MEDIDAS
83 x 57 mm

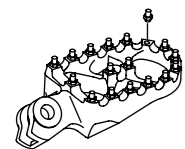

DISEÑO
Máximo agarre con puntas reemplazables.

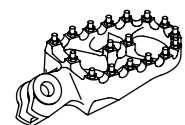

MODELO
Específico para cada motocicleta.



REF. 20534L

MODELO	REF.	AL	NO	P	RT	V
JUEGO ESTRIBERAS OFF-ROAD CON HERRAJES	CONSULTAR WEB					
RECAMBIOS	REF.	P				
PUNTAS REEMPLAZABLES	21573	0,95 €				

- A** Azul
- N** Negro
- P** Plata
- T** Naranja
- L** Lila
- O** Oro
- R** Rojo
- V** Verde



ESTRIBERAS HERITAGE

* Consulta disponibilidad para modelos de motocicleta en www.puigtechparts.com tecleando en la ventana de búsqueda: ESTRIBERAS HERITAGE



TÜV **ABE** 91553 **TYP** FUR **KG** 130 gr

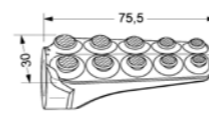

MEDIDAS
75,5 x 30 mm

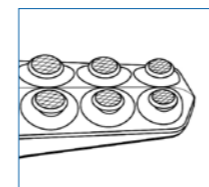

DISEÑO
Ergonómico que aumenta la altura libre.



REGULACIÓN
En inclinación.



PRECISIÓN
Incorporan unas marcas para una correcta regulación.



REF. 9980N

MODELO	REF.	N
JUEGO ESTRIBERAS HERITAGE	9980	55,02 €
JUEGO HERRAJES	CONSULTAR WEB	
JUEGO HERRAJES REGULABLES	CONSULTAR WEB	
JUEGO DESPLAZADORES 20 mm PARA HERRAJES REGULABLES	3838	30,28 €
JUEGO DESPLAZADORES 40 mm PARA HERRAJES REGULABLES	3839	31,87 €

NOTA: Para el montaje de las estriberas Puig se usan partes de las estriberas originales.

- N** Negro

Estriberas conductor: se pueden montar en todos los modelos de estribera.
Estriberas pasajero: sólo se pueden montar en los modelos de estriberas Racing, Sport, R-Fighter, R-Fighter S, Vintage y Heritage.



DIÁBOLOS

* Consulta disponibilidad para modelos de motocicleta en www.puighitechparts.com tecleando en la ventana de búsqueda: **DIABOLO**

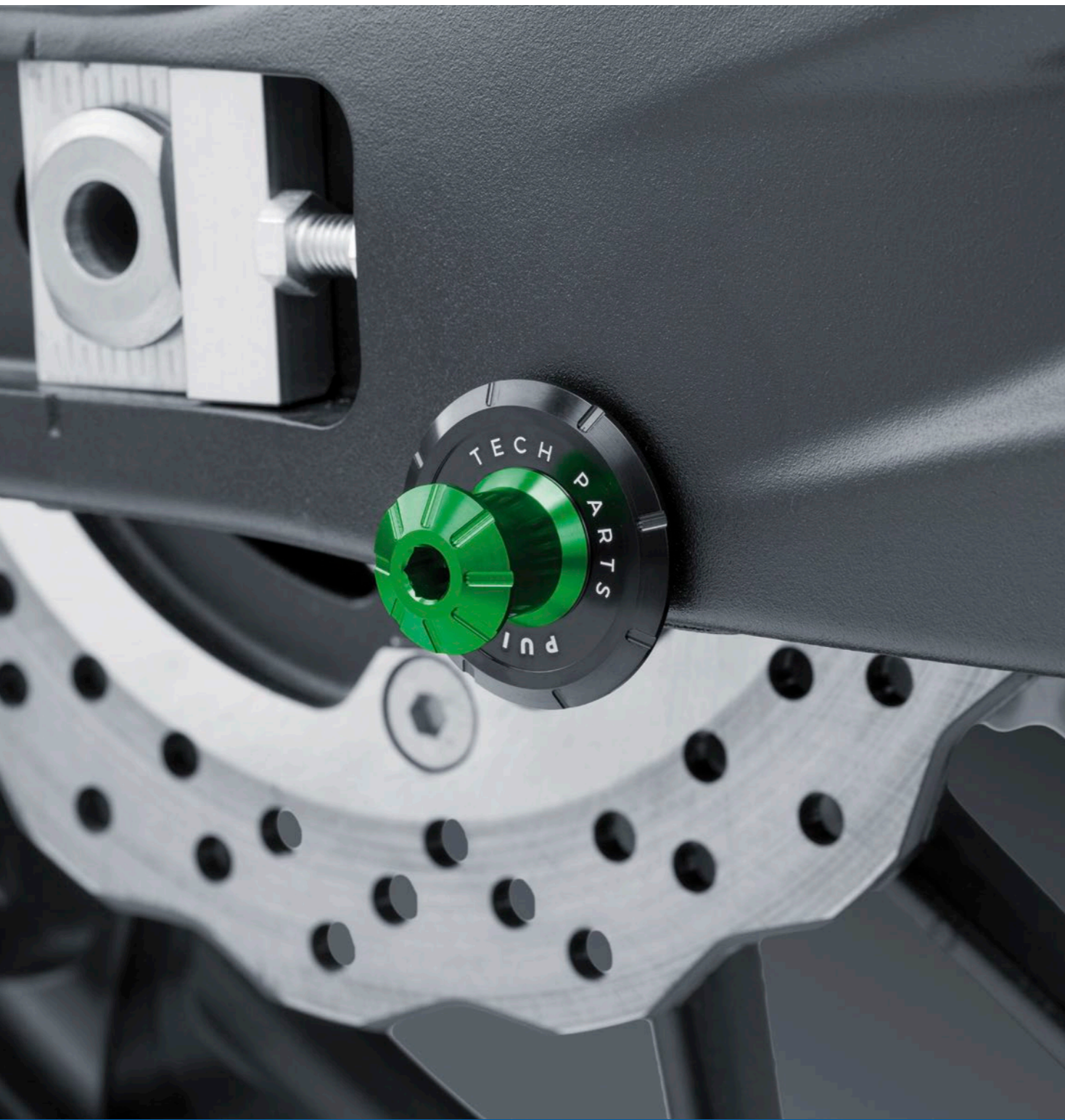

DIÁBOLO / DIÁBOLO PRO

- A Azul
- L Lila
- N Negro
- O Oro
- P Plata
- R Rojo
- T Naranja
- V Verde
- Y Titanio

DIÁBOLO PROTECTOR

- N Negro

DISEÑO
Diábolos y rosca mecanizado en un mismo bloque facilitando el montaje en la motocicleta.

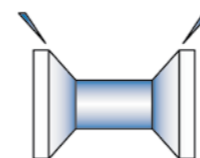

FIJACIÓN
Guía de encaje con el caballete para subir la motocicleta del suelo de forma rápida y segura.

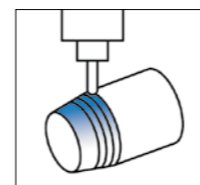

MATERIAL
Fabricado a partir de una masa de aluminio fresada y anodizada o nylon para una mayor robustez.

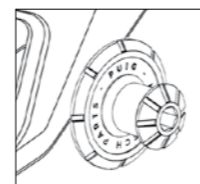

PROTECCIÓN
El basculante queda protegido con la incorporación de la arandela de nylon.



KG
22 gr

DIÁBOLO



KG
40 gr

DIÁBOLO PRO



KG
22 gr

DIÁBOLO PROTECTOR



EXTENSIÓN PATA DE CABRA

* Consulta disponibilidad para modelos de motocicleta en www.puigtechparts.com tecleando en la ventana de búsqueda: **PATA DE CABRA**



KG 90 gr



DISEÑO
Ampliación base
caballete lateral.

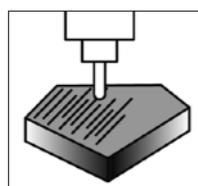

MECANIZADO
Mecanizada a partir de
un bloque de aluminio y
anodizadas en colores.



REF. 20193N



REF. 21280N

Dota a tu moto de mayor estabilidad y superficie de apoyo mientras está aparcada con la nueva extensión de pata de cabra de Puig.

Diseñada para prevenir posibles caídas de la moto mientras se encuentra estacionada, esta pieza cuenta con una base un 100% más amplia que la original, lo que permite aparcar en superficies blandas o irregulares con mayor seguridad.

Se trata de una pieza mixta, compuesta por una parte de acero inoxidable y otra mecanizada a partir de un bloque de aluminio con anodizado posterior. Estos materiales aportan una gran resistencia, manteniendo un peso reducido (110-160 gr según el modelo).

Este producto evitará que la motocicleta sufra cualquier percance cuando no está en uso.

N Negro



TENSORES DE CADENA

* Consulta disponibilidad para modelos de motocicleta en www.puigtechparts.com tecleando en la ventana de búsqueda: **TENSOR CADENA**

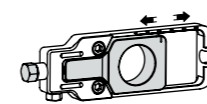

Efectivo sistema de regulación y el marcaje en la parte superior facilita la operación del tensado de la cadena.

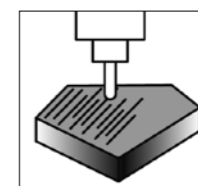

MECANIZADO
Mecanizada a partir de un bloque de aluminio y anodizadas en colores.

REF. 20697O



REF. 21191V



A Azul
L Lila

N Negro
O Oro

P Plata
R Rojo

V Verde
Y Titanio



CUBRECADENA / CUBRE CORREA

* Consulta disponibilidad para modelos de motocicleta en www.puighitechparts.com tecleando en la ventana de búsqueda: **CUBRECORREA**



REF. 6336N



El cubrecorrea de Puig diseñado específicamente para Yamaha T-Max. Disponible en color negro, está fabricado en aluminio anodizado de 3 mm de grosor, lo que le proporciona la rigidez necesaria para proteger al conductor y al acompañante de posibles roces, así como a la propia correa de eventuales golpes producidos por objetos que se encuentren en la calzada.

N Negro



ARO EMBELLECEDOR CORONA

* Consulta disponibilidad para modelos de motocicleta en www.puighitechparts.com tecleando en la ventana de búsqueda: **ARO EMBELLECEDOR CORONA**



El aro embellecedor de la corona de Puig refuerza la personalidad del scooter deportivo japonés, aportándole un distintivo toque de diferenciación respecto a las unidades de serie.

Su diseño minimalista se elabora a partir de un bloque de aluminio, mecanizado con tecnología de alta precisión y equipado con un acabado anodizado de gran calidad.

- A** Azul
- P** Plata
- L** Lila
- R** Rojo
- O** Oro
- Y** Titanio

TAPA FILTRO DE ALUMINIO / TAPA EMBRAGUE

REF. 9993N



REF. 9855N



TAPA FILTRO DE ALUMINIO

* Consulta disponibilidad para modelos de motocicleta en www.puighitechparts.com tecleando en la ventana de búsqueda: **TAPA FILTRO**

N Negro



TAPA EMBRAGUE

* Consulta disponibilidad para modelos de motocicleta en www.puighitechparts.com tecleando en la ventana de búsqueda: **EMBRAGUE**

- A** Azul
- N** Negro
- P** Plata
- L** Lila
- O** Oro
- R** Rojo



TAPA PIÑÓN

* Consulta disponibilidad para modelos de motocicleta en www.puighitechparts.com tecleando en la ventana de búsqueda: **PIÑÓN**



REF. 8502O



- A** Azul
- O** Oro
- L** Lila
- P** Plata
- N** Negro
- R** Rojo



QUILLAS

* Consulta disponibilidad para modelos de motocicleta en www.puighitechparts.com tecleando en la ventana de búsqueda: **QUILLA**

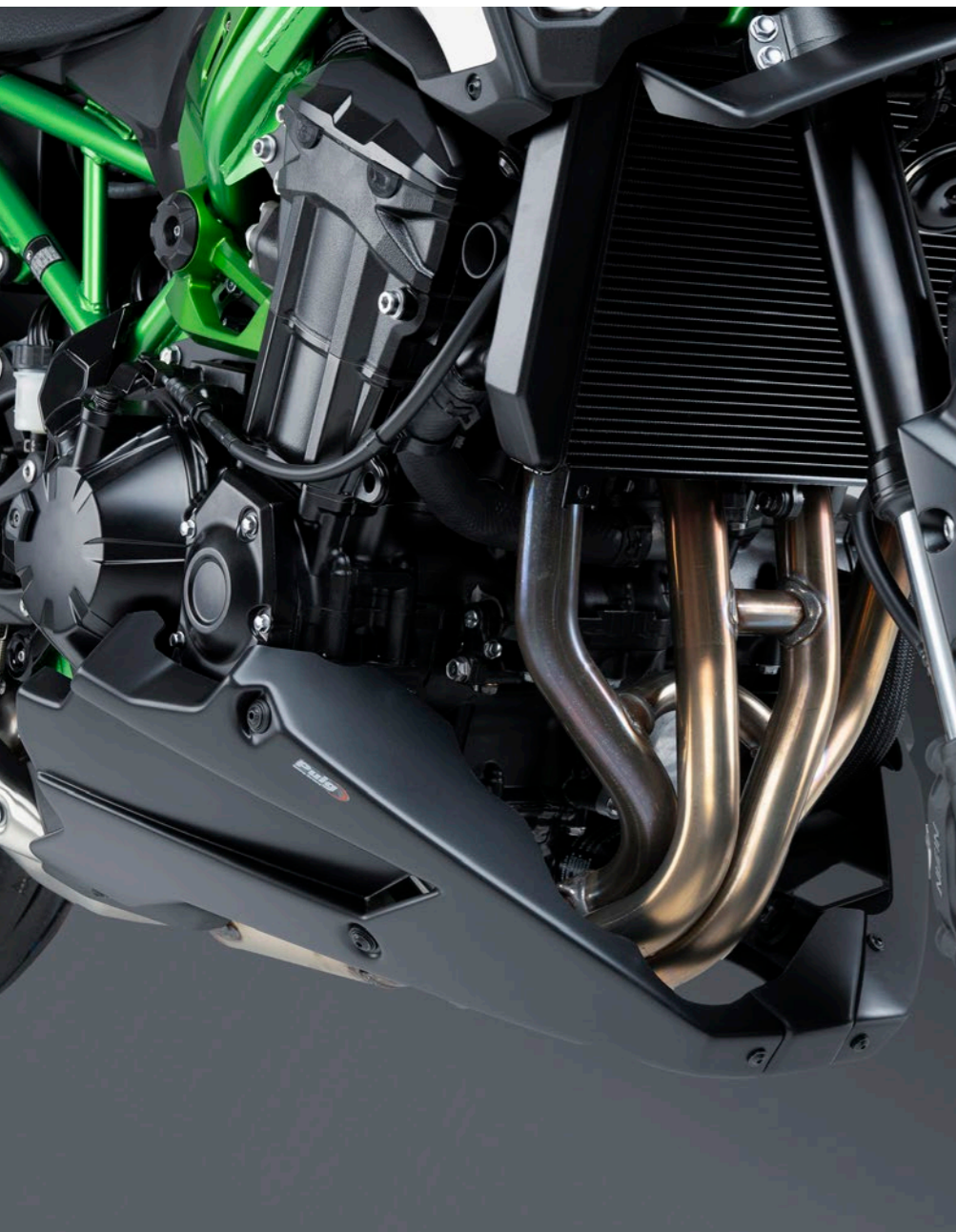

Protege una de las partes más sensibles de tu moto con las quillas Puig.

Testadas en el túnel del viento virtual para conseguir un volumen más aerodinámico y una mejora en la estabilidad durante la conducción, protegiendo la zona inferior de tu moto de posibles impactos, suciedad, etc.

Fabricadas con las más altas tecnologías, sus componentes son en aluminio y ABS, materiales altamente resistentes a impactos y a los rayos UV; a su vez son ligeros y duraderos. Las piezas de plástico llevan incorporado un tratamiento superficial, que mejora el comportamiento frente a los agentes químicos. A su vez, también ofrece una protección total contra los rayos UV: dicha capa evita la necesidad de tener que pintar la quilla.

Los soportes metálicos son de hierro de 2 mm, con tratamiento anticorrosión, resistentes y fáciles de montar. Además de proteger a la motocicleta, las quillas Puig están diseñadas para dotar a tu moto de un carácter más deportivo. Por ello, la gran mayoría de modelos vienen acompañadas de un kit de adhesivos para personalizarlas. Podrás encontrar las quillas en dos acabados: negro y simil carbono.

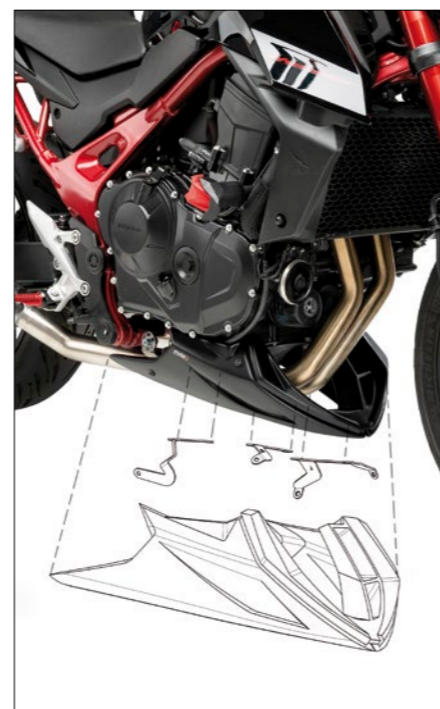

Fácil montaje - 15 minutos.
No se requieren modificaciones.
Comprobar compatibilidad con otros tubos de escape.

TÜV ABE 30653 TYP BS ABS 3 mm AERODYNAMIC IMPACT RESISTANT UV RESISTANT

REF. 21481N



REF. 21698J



Simil Carbono

Negro Mate

Negro



PROTECTOR DE CÁRTER

* Consulta disponibilidad para modelos de motocicleta en www.puighitechparts.com tecleando en la ventana de búsqueda: **PROTECTOR CARTER**



ALU IMPACT RESISTANT UV RESISTANT HIGH PROTECTION

REF. 21464P



La parte inferior del protector es totalmente plana, lo que facilita levantar la moto en el taller mecánico desde la parte inferior si es necesario. Además, cuenta con orificios que garantizan una buena refrigeración y permiten evacuar agua, barro o pequeñas piedras acumuladas, facilitando también el cambio de aceite sin necesidad de retirar el protector.

El protector se fija a la parte inferior de la moto mediante soportes de goma antivibraciones, los cuales absorben los posibles impactos que pueda recibir, distribuyendo la fuerza del impacto entre los diferentes puntos de fijación. A su vez, estos soportes eliminan posibles ruidos molestos que podrían generarse en ausencia de dichas gomas.

Con su instalación se protegen zonas valiosas y sensibles a recibir daños e impactos de piedras y barro como son el cárter y la unión de los colectores, aún más importante si tenemos en cuenta las posibilidades Offroad que ofrecen ambos modelos.

Fabricado en aluminio de alta gama de 4 mm de espesor, resultando una pieza muy resistente a la vez que ligera, y cuenta con un acabado en anodizado plata mate.

Incluye soportes específicos metálicos con tratamiento anticorrosión pintados en negro texturizado para un acabado discreto y elegante.



EXTENSIÓN PROTECTOR MOTOR PARA CABALLETE CENTRAL

Placa protectora para la BMW R1300GS, diseñada para proteger el tubo de escape y complementar el protector de cárter Puig (Ref. 21829). Fabricada en aluminio de 4 mm, es resistente, ligera y facilita el deslizamiento. Sus aberturas garantizan refrigeración y drenaje. Se instala fácilmente con soportes de acero que evitan movimientos.

P Plata



PROTECTOR SONDA LAMBDA

* Consulta disponibilidad para modelos de motocicleta en www.puigtechparts.com tecleando en la ventana de búsqueda: **SONDA LAMBDA**



REF. 22254-22255

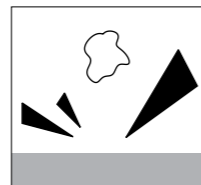

RESISTENTE

Diseñado para ofrecer una protección integral al sensor de posibles impactos de piedras o golpes en ambos lados, derecho e izquierdo.

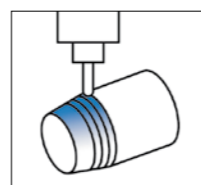

MATERIAL

Fabricado en aluminio de alta calidad, el protector combina ligereza y resistencia. Su acabado en negro texturizado mejora su resistencia a las inclemencias del tiempo y a la corrosión, brindando así una protección fiable y duradera para tu motocicleta.

N Negro

MODELO	REF.	N
PROTECTOR DE SONDA LAMBDA LADO DERECHO	22254	27,90 €
PROTECTOR DE SONDA LAMBDA LADO IZQUIERDO	22255	27,90 €



PROTECTOR INFERIOR CARDAN

* Consulta disponibilidad para modelos de motocicleta en www.puigtechparts.com tecleando en la ventana de búsqueda: **CARDAN**



REF. 22257N

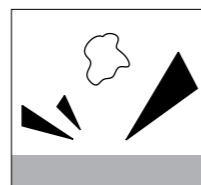

RESISTENTE

Accesorio esencial para preservar la integridad del mecanismo, sino también para prolongar la vida útil del cardán, previniendo el desgaste prematuro y evitando costosas reparaciones en el futuro.

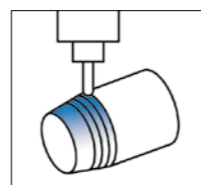

MATERIAL

Fabricado en aluminio de alta calidad, el protector combina ligereza y resistencia. Su acabado en negro texturizado mejora su resistencia a las inclemencias del tiempo y a la corrosión, brindando así una protección fiable y duradera para tu motocicleta.

N Negro

MODELO	REF.	N
CHAPA PROTECTORA PARA CARDAN	22257	44,80 €



PROTECTORES DE MOTOR MODELO PRO 2.0

* Consulta disponibilidad para modelos de motocicleta en www.puigtechparts.com tecleando en la ventana de búsqueda: **PRO 2.0**



REF. 21217N + 20872U

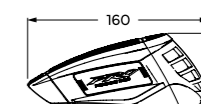

MEDIDAS
160 X 64 mm



PROTECCIÓN
Protección delantera y trasera con zonas flexibles.



PROTECCIÓN INTEGRAL
Protegen motor y chasis.



DISEÑO
No sobresalen del manillar y tocan después de las estribas.

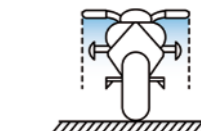

RECAMBIOS

	REF.	ANRUV	N
JUEGO DE PUNTERAS DELANTERAS Y TRASERAS COLOR AZUL	20872	7,50 €	
JUEGO DE PUNTERAS DELANTERAS Y TRASERAS COLOR GRIS	20872	7,50 €	
JUEGO DE PUNTERAS DELANTERAS Y TRASERAS COLOR ROJO	20872	7,50 €	
JUEGO DE PUNTERAS DELANTERAS Y TRASERAS COLOR VERDE	20872	7,50 €	
JUEGO TAPAS CON LOGO COLOR NEGRO	20873		8,00 €
JUEGO DE NYLONS + PUNTERAS DELANTERAS Y TRASERAS + JUEGO TAPAS CON LOGO PARA TORNILLO M10 COLOR NEGRO	20874		21,90 €
JUEGO DE NYLONS + PUNTERAS DELANTERAS Y TRASERAS + JUEGO TAPAS CON LOGO PARA TORNILLO M12 COLOR NEGRO	20875		21,90 €

CUERPO

N Negro

PUNTERAS DE GOMA

A Azul
N Negro

R Rojo
U Gris

V Verde



PROTECTORES DE MOTOR MODELO R25

* Consulta disponibilidad para modelos de motocicleta en www.puighitechparts.com tecleando en la ventana de búsqueda: R25



New!

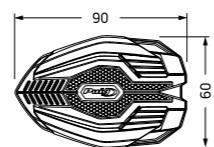

MEDIDAS

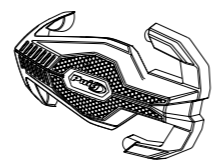

PROTECCIÓN

Protección delantera y trasera con zonas flexibles.



GOMA

Protectora de la rodilla del conductor de posibles golpes al subir a la motocicleta, en color gris.



PROTECCIÓN INTEGRAL

Protegen motor y chasis.



DISEÑO

No sobresalen del manillar y tocan después de las estriberas.

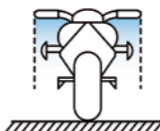

RECAMBIOS TOPES	REF.	N
JUEGO TOPES DE NYLON + GOMA COLOR GRIS MOD. R25 DE 85 mm PARA TORNILLO M10	22823	(*)
JUEGO TOPES DE NYLON + GOMA COLOR GRIS MOD. R25 DE 85 mm PARA TORNILLO M12	22824	(*)
JUEGO TOPES DE NYLON + GOMA COLOR GRIS MOD. R25 DE 50 mm PARA TORNILLO M10	22825	(*)
JUEGO TOPES DE NYLON + GOMA COLOR GRIS MOD. R25 DE 50 mm PARA TORNILLO M12	22826	(*)

RECAMBIOS GOMAS	REF.	ABNRTUV
JUEGO GOMAS PROTECTOR R25	22827	(*)

RECAMBIOS	REF.	N	ABRUV
TOPE DE NYLON VINTAGE PARA TORNILLO M10 (COMPATIBLES CON LOS TOPES R25)	22596	11,50 €	
TOPE DE NYLON VINTAGE PARA TORNILLO M12 (COMPATIBLES CON LOS TOPES R25)	22597	11,50 €	
TOPE DE NYLON VINTAGE 2.0	3667		7,71 €

CUERPO

N Negro

GOMAS

A Azul

B Blanco

N Negro

R Rojo

T Naranja

U Gris

V Verde



PROTECTORES DE MOTOR MODELO R19

* Consulta disponibilidad para modelos de motocicleta en www.puighitechparts.com tecleando en la ventana de búsqueda: R19



REF. 21240N



CUERPO

Topes de nylon en color negro.

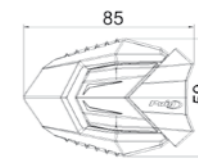

MEDIDAS

85 X 59 mm



GOMA

Protectora de la rodilla del conductor de posibles golpes al subir a la motocicleta, en color gris.



PROTECCIÓN INTEGRAL

Protegen motor y chasis.



DISEÑO

No sobresalen del manillar y tocan después de las estriberas.

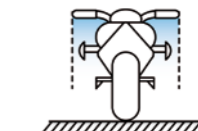

Dimensiones inferiores para conseguir una mejor integración en la estética de la moto. La reducción de medidas comporta una protección inferior del bloque motor, por lo cual aconsejamos el montaje conjunto del kit de protectores tapa motor. Disponible sólo para algunos modelos específicos.

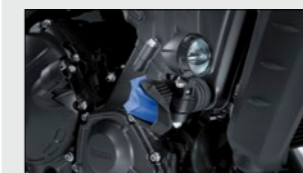

Nuestros faros auxiliares Beam y Beam 2.0 se pueden montar en el protector de motor R19.

RECAMBIOS TOPES	REF.	N
JUEGO TOPES DE NYLON + GOMA COLOR GRIS MOD. R19 DE 85 mm PARA TORNILLO M10	3149	21,90 €
JUEGO TOPES DE NYLON + GOMA COLOR GRIS MOD. R19 DE 85 mm PARA TORNILLO M12	3150	21,90 €
JUEGO TOPES DE NYLON + GOMA COLOR GRIS MOD. R19 DE 50 mm PARA TORNILLO M10	3151	21,90 €
JUEGO TOPES DE NYLON + GOMA COLOR GRIS MOD. R19 DE 50 mm PARA TORNILLO M12	3152	21,90 €

RECAMBIOS GOMAS	REF.	ABNRTUV
JUEGO GOMAS PROTECTOR R19	3148	6,60 €

RECAMBIOS	REF.	N	ABRUV
TOPE DE NYLON VINTAGE PARA TORNILLO M10 (COMPATIBLES CON LOS TOPES R19)	22596	11,50 €	
TOPE DE NYLON VINTAGE PARA TORNILLO M12 (COMPATIBLES CON LOS TOPES R19)	22597	11,50 €	
TOPE DE NYLON VINTAGE 2.0	3667		7,71 €

CUERPO

N Negro

GOMAS

A Azul

B Blanco

N Negro

R Rojo

T Naranja

U Gris

V Verde



PROTECTORES DE MOTOR MODELO VINTAGE 2.0

* Consulta disponibilidad para modelos de motocicleta en www.puigtechparts.com tecleando en la ventana de búsqueda: **VINTAGE**



REF. 20390N + 3667A



GOMAS DISPONIBLES EN VARIOS COLORES

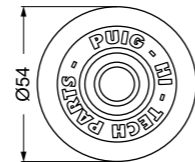

MEDIDAS
Ø54 mm



PROTECCIÓN INTEGRAL
Protegen motor y chasis.



DISEÑO
No sobresalen del manillar y tocan después de las estriberas.

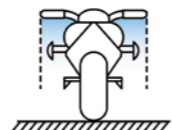

Su doble sección y las ranuras centrales le confieren un aspecto más esbelto sin perder músculo. La incorporación opcional de los aros de goma tienen una doble función: protegen al conductor de posibles golpes y permiten personalizar el protector con su gama de colores.

RECAMBIOS	REF.	ABRUV	N
TOPE DE NYLON VINTAGE PARA TORNILLO M10 (COMPATIBLES CON LOS TOPES R19/R25)	3153		11,50 €
TOPE DE NYLON VINTAGE PARA TORNILLO M12 (COMPATIBLES CON LOS TOPES R19/R25)	3154		11,50 €
GOMAS DE NYLON VINTAGE 2.0	3667	7,71 €	

CUERPO

GOMAS

- A** Azul
- R** Rojo
- N** Negro
- B** Blanco
- U** Gris
- V** Verde



DEFENSAS DE TUBO

* Consulta disponibilidad para modelos de motocicleta en www.puigtechparts.com tecleando en la ventana de búsqueda: **DEFENSA**



Fabricadas en acero utilizando un mecanizado de alta calidad y soldaduras de precisión para un montaje perfecto.

Complemento perfecto para motos tipo Trail o Naked, en las que la ausencia de carenado las hace especialmente vulnerables a los golpes en caso de caída. Mejora en seguridad y rigidez, además de recibir un complemento estético que refuerza su imagen y da mayor sensación de robustez.

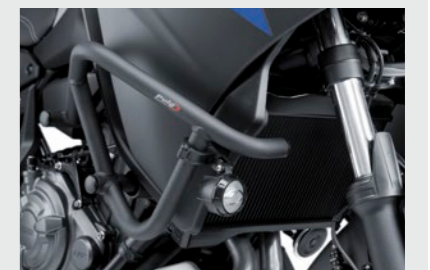

Nuestros faros auxiliares Beam, Beam 2.0 y Beam 3.0 se pueden montar en nuestras defensas de tubo.

N Negro



TAPA PROTECTORA DEL MOTOR

* Consulta disponibilidad para modelos de motocicleta en www.puighighparts.com tecleando en la ventana de búsqueda: TAPA MOTOR



Fabricados en polipropileno de 4 mm para mayor resistencia, durabilidad y buena apariencia, las cubiertas simplemente se atornillan sobre la carcasa original del motor.

Ligero para una distancia máxima al suelo, ultra ligero, acabado mate y protección de una de las partes más vulnerables de la máquina.



N Negro



TAPA PROTECTORA DEL MOTOR TRACK

* Consulta disponibilidad para modelos de motocicleta en www.puighighparts.com tecleando en la ventana de búsqueda: TAPA MOTOR TRACK



Pieza incluida en la lista de piezas elegibles para competición de la FIM 2025.

Fabricados en polipropileno de 4 mm para mayor resistencia, durabilidad y buena apariencia, las cubiertas simplemente se atornillan sobre la carcasa original del motor.

Ligero para una distancia máxima al suelo, ultra ligero, acabado mate y protección de una de las partes más vulnerables de la máquina.

Tapas con avisador de desgaste homologadas por la Federación Internacional de Motociclismo (FIM). Aptas para uso en competición.

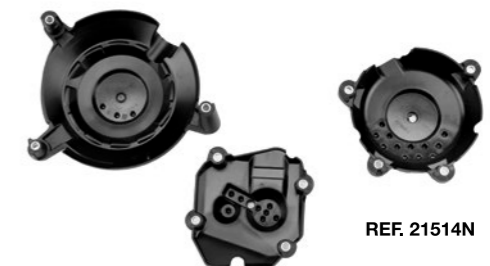

N Negro



TAPONES CHASIS

* Consulta disponibilidad para modelos de motocicleta en www.puigitechparts.com tecleando en la ventana de búsqueda: **TAPON CHASIS**



REF. 9332-9333

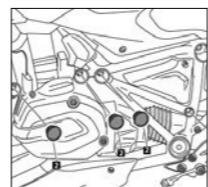

2 FUNCIONALIDADES
Cubrir zonas huecas del chasis, y embellecer tu motocicleta.

N Negro



TAPONES CHASIS ALUMINIO

* Consulta disponibilidad para modelos de motocicleta en www.puigitechparts.com tecleando en la ventana de búsqueda: **TAPON CHASIS ALU**



REF. 214320

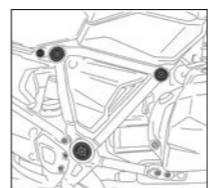

2 FUNCIONALIDADES
Cubrir zonas huecas del chasis, y embellecer tu motocicleta.

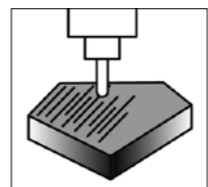

MECANIZADO
Mecanizada a partir de un bloque de aluminio y anodizadas en colores.

A Azul
L Lila
N Negro

O Oro
P Plata
R Rojo



TAPAS LATERALES

* Consulta disponibilidad para modelos de motocicleta en www.puigitechparts.com tecleando en la ventana de búsqueda: **TAPAS**



LIMPIO

Protege al conductor y a la motocicleta de la suciedad en todo tipo de vías.



DISEÑO

Cubre zonas huecas de la motocicleta.



REF. 8562J
MATERIAL: ABS

TAPAS LATERALES RETRO

MODELO	REF.	J	C
UNIVERSAL			
PLÁSTICOS TAPAS LATERALES UNIVERSALES SIN HERRAJES	9232	92,41 €	98,97 €



REF. 3596J

TAPAS LATERALES

RECAMBIOS	REF.	J
TAPAS LATERALES R1200GS	9234	71,60 €

C Símil Carbono **J** Negro Mate



ZONA RUEDAS

New! CABALLETES	328
New! CONDUCTO DE AIRE	305
New! DEFLECTORES AERO RUEDA	304
ENFRIADORES DE FRENO	302
New! ENFRIADORES DE FRENO 2.0	303
EXTENSIÓN DE GUARDABARROS TRASERO	308
FALDÓN TRASERO PARA MATRÍCULA	310
FALDONES DELANTEROS	312
GUARDABARROS DELANTERO	311
GUARDABARROS MONOBRAZO	309
GUARDABARROS TRASERO	307
JUEGO TENSORES RUEDA TRASERA	315
KIT ADHESIVOS MALETAS BMW	327
KIT PROTECTOR DE HORQUILLA	326
PROTECTOR DE BASCULANTE GS	325
PROTECTOR DE HORQUILLA BASCULANTE PHB19	313
PROTECTOR SENSOR ABS RUEDA DELANTERA	306
TIRAS	316
TIRAS EN ARCO ESPECIALES	322
TIRAS EN ARCO GS	324
TIRAS EN ARCO PERFORMANCE	320
TIRAS EN ARCO PREMIUM	318
VÁLVULAS	314



ENFRIADORES DE FRENO

* Consulta disponibilidad para modelos de motocicleta en www.puigtechparts.com tecleando en la ventana de búsqueda: **BRAKE COOLER**



REF. 21453J

El enfriador de freno se ha diseñado teniendo en cuenta las altas prestaciones que solicita la conducción deportiva, en la que se pone al límite su efectivo conjunto de frenos, con frenadas fuertes y continuas como las del circuito, y aún más en los meses calurosos. Esto puede provocar un sobrecalentamiento que reduce las prestaciones y sensaciones en la frenada.

Está compuesto por dos tapas de plástico ABS de alta gama, una para cada conjunto de disco y pinza, creando un canal que capta el aire, lo compacta y lo acelera para dirigirlo de manera directa sobre las pastillas y el disco de freno. Esto consigue rebajar la temperatura de los frenos en diez grados de media, como se ha comprobado en pruebas en circuito, lo que permite que no se sobrecalienten y trabajen de manera óptima.

Su estudiado diseño, además de aportar una estética más deportiva y personalizada, elimina turbulencias en la rueda delantera al crear una tapa lenticular parcial que favorece la aerodinámica de la moto, sobre todo a altas velocidades. Incluye soportes de resistente y ligero aluminio acabados en un discreto color negro texturizado.



Nuestro enfriador de frenos solicita una mayor canalización del aire al tener una boca de entrada más grande que la competencia. Su diseño estético único, combinado con la mejora aerodinámica que convierte parte de la rueda delantera en lenticular, garantiza una efectividad comprobada y un rendimiento superior.

- Símil Carbono
- Negro Mate
- Negro



ENFRIADORES DE FRENO 2.0

* Consulta disponibilidad para modelos de motocicleta en www.puigtechparts.com tecleando en la ventana de búsqueda: **ENFRIADOR DE FRENO 2.0**



Representa la evolución de los enfriadores de freno actuales, al separar el conjunto en dos piezas más pequeñas e independientes, tal y como se observa en la mayoría de las motos de MotoGP y WorldSBK, ofreciendo una mayor flexibilidad de montaje.

La versión 2.0 integra ambos componentes —el Conducto de Aire y el Deflector Aero Rueda— y está compuesta por cuatro piezas, pensadas para ofrecer el máximo rendimiento de frenada junto a un aspecto más completo y agresivo.

Disponible en negro brillante, negro mate y símil carbono.



REF. 22076J



- Símil Carbono
- Negro Mate
- Negro



DEFLECTORES AERO RUEDA

* Consulta disponibilidad para modelos de motocicleta en www.puigtechparts.com tecleando en la ventana de búsqueda: **DEFLECTOR AERO**

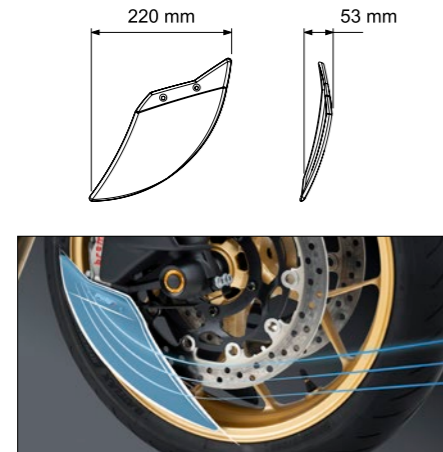

Mejora el rendimiento y la seguridad en la frenada con el Brake Cooler 2.0 de Puig, desarrollado en Barcelona para optimizar la refrigeración de las pinzas de freno y ofrecer una conducción más precisa y estable.

Fabricado con avanzadas tecnologías de moldeo de plásticos, el conjunto está formado por dos conductos de refrigeración que canalizan el aire de forma directa hacia las pinzas. Incorpora soportes de acero inoxidable con acabado negro texturizado, ligeros y resistentes, perfectamente integrados en la estética deportiva de la moto.

El Brake Cooler 2.0 reduce la temperatura de los frenos en una media de 10 °C, mejorando la eficacia, la consistencia y el tacto de frenada incluso en condiciones de conducción exigentes. Su diseño aerodinámico dirige el flujo de aire de manera eficiente sin generar turbulencias adicionales.

Instalación rápida y sencilla. Una solución eficaz para disfrutar de una frenada más fría, estable y precisa en cualquier situación.

- Símil Carbono
- Negro Mate
- Negro



CONDUCTO DE AIRE

* Consulta disponibilidad para modelos de motocicleta en www.puigtechparts.com tecleando en la ventana de búsqueda: **CONDUCTO DE AIRE**

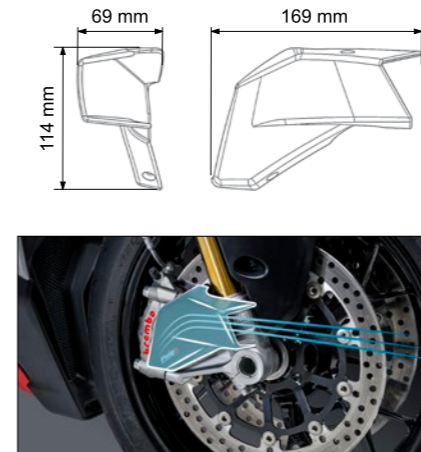

El Conducto de Aire ha sido desarrollado para optimizar el rendimiento del sistema de frenos, garantizando una frenada más constante y segura incluso en condiciones de máxima exigencia.

En conducción deportiva o a altas temperaturas, permite reducir la temperatura de las pinzas de freno en una media de 10 °C, mejorando la eficacia y el tacto del sistema de frenado.

El conjunto está formado por dos conductos de refrigeración fabricados en Barcelona mediante avanzadas tecnologías de moldeo de plásticos, junto con soportes de acero con acabado negro texturizado que aportan rigidez y durabilidad. Desarrollado en colaboración con el equipo de MotoGP Honda HRC y Puig, traslada la tecnología de competición a la moto de calle.

Su diseño aerodinámico canaliza el aire de forma directa hacia las pinzas, evitando el sobrecalentamiento y asegurando un rendimiento estable. La instalación es rápida y sencilla siguiendo las instrucciones incluidas o disponibles online.

- Símil Carbono
- Negro Mate
- Negro



PROTECTOR SENSOR ABS RUEDA DELANTERA

* Consulta disponibilidad para modelos de motocicleta en www.puigtechparts.com tecleando en la ventana de búsqueda: **SENSOR ABS**

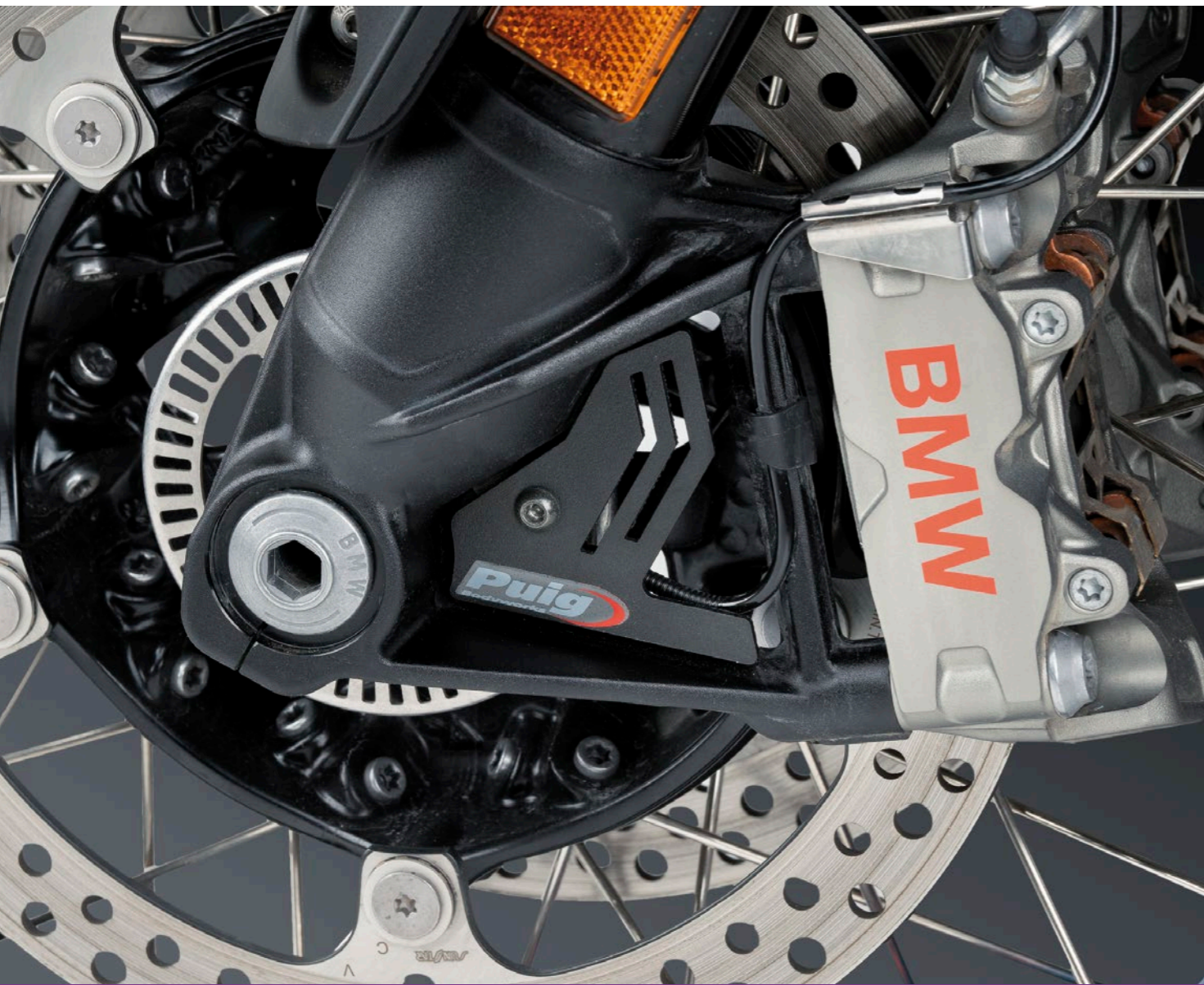

PROTECCIÓN

Reducir significativamente el riesgo de problemas mecánicos y costosas reparaciones, asegurando la protección de un componente clave para tu seguridad y rendimiento, tanto en carretera como en terrenos más extremos.

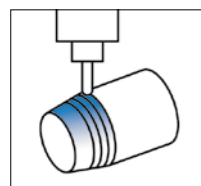

MATERIAL

Fabricado en aluminio de alta calidad, el protector combina ligereza y resistencia. Su acabado en negro texturizado mejora su resistencia a las inclemencias del tiempo y a la corrosión, brindando así una protección fiable y duradera para tu motocicleta.



REF.	N
22256	16,90 €

N Negro



GUARDABARROS TRASERO

* Consulta disponibilidad para modelos de motocicleta en www.puigtechparts.com tecleando en la ventana de búsqueda: **GUARDABARRO**



REF. 9464J



GUARDABARROS TRASERO MODELO S CON SOPORTE DE ALUMINIO

Herrajes en inyección de aluminio.

REF. 20544C



GUARDABARROS TRASERO TIPO S

Máxima protección con un diseño vanguardista.

REF. 20488J



GUARDABARROS TRASERO TIPO R

Look racing con detalle en acero inoxidable.

Un diseño vanguardista específico para cada moto, combinado con la máxima protección contra las inclemencias.

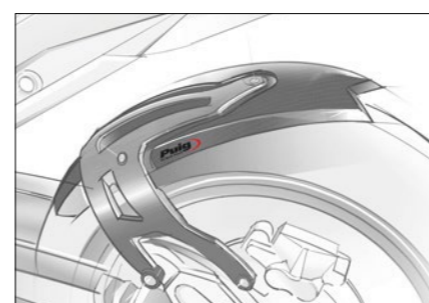

BMW R1200R 15'-18' (REF. 7682)

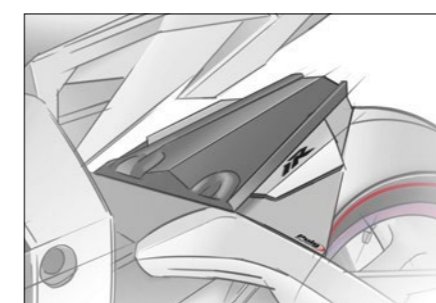

YAMAHA YZF-R1 15'-19' (REF. 7688)

C Símil Carbono

N Negro



EXTENSIÓN DE GUARDABARROS TRASERO

* Consulta disponibilidad para modelos de motocicleta en www.puighighparts.com tecleando en la ventana de búsqueda: **EXTENSION GUARDABARRO**



ABS

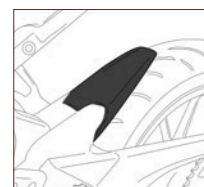

FUNCIONAL
Mejora la protección del guardabarros original.



MATERIAL
Fabricado en material ABS. Fijación con adhesivo 3M y fijación mecánica con remaches de plástico.

REF. 21161J



REF. 9911J



J Negro Mate



GUARDABARROS MONOBRAZO

* Consulta disponibilidad para modelos de motocicleta en www.puighighparts.com tecleando en la ventana de búsqueda: **MONOBRAZO**



TÜV ABE 31060 METALIC MADE ABS 3 mm IMPACT RESISTANT UV RESISTANT HIGH PROTECTION

El guardabarros monobrazo tiene como objetivo principal aportar un plus de protección respecto a las salpicaduras de agua, barro y piedras.

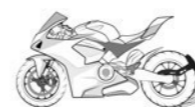

FUNCIONAL
Protege la moto y el piloto de agua, barro y pequeñas piedras.



MATERIAL
Guardabarros fabricado en ABS.



MATERIAL
Fabricado en aluminio mecanizado con canto en chaffán.



REGULABLE
Regulable y ajustable.



PESO
Ligero y resistente. Fabricado en aluminio.

J Negro Mate



FALDÓN TRASERO PARA MATRÍCULA

* Consulta disponibilidad para modelos de motocicleta en www.puighitechparts.com tecleando en la ventana de búsqueda: FALDON TRASERO



ABS

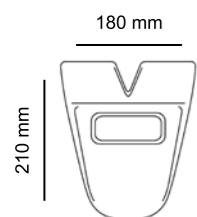

TOUR UNIVERSAL

MODELO	REF.	N
TOUR UNIVERSAL	6412	35,51 €

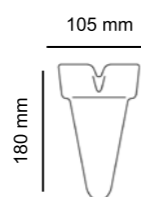

URBAN UNIVERSAL

MODELO	REF.	N
URBAN UNIVERSAL	6413	19,98 €

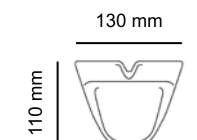

SPORT UNIVERSAL

MODELO	REF.	N
SPORT UNIVERSAL	6414	19,98 €

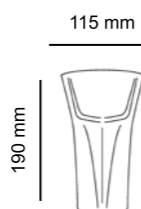

TOUR YAMAHA

MODELO	REF.	N
TOUR YAMAHA	6427	26,38 €

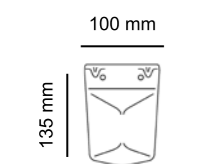

TOUR DUCATI

MODELO	REF.	N
TOUR DUCATI	6675	35,51 €

NOTA: Fabricados en ABS.
Se fija con tornillos o adhesivo 3M.

N Negro



GUARDABARROS DELANTERO

* Consulta disponibilidad para modelos de motocicleta en www.puighitechparts.com tecleando en la ventana de búsqueda: GUARDABARRO DELANTERO



REF. 9992N

Sus superficies se mecanizan partiendo de un bloque de aluminio, dejando constancia de ello las marcas superficiales que confieren un acabado exclusivo de este método de trabajo.

El anodizado final en dos colores, negro para el guardabarros y plata para los soportes, dan un toque de elegancia al conjunto.



REF. 3688N

Fabricados en chapa de aluminio de 1,2 mm de espesor, ligera a la vez que resistente y sus soportes fresados con un acabado precioso y sencillo, acorde con las líneas de tu moto.

Para ambos guardabarros, se mantiene los puntos de anclaje originales con lo que es fácilmente intercambiable por el original y se ajusta perfectamente a los puntos de sujeción del vehículo.

Se suministra con las piezas necesarias para su montaje y unas detalladas instrucciones de montaje paso a paso, para instalarlo no se requieren conocimientos de mecánica ni experiencia previa.

N Negro

NOTA: Soportes en acero.



FALDONES DELANTEROS

* Consulta disponibilidad para modelos de motocicleta en www.puigtechparts.com tecleando en la ventana de búsqueda: **FALDON DELANTERO**



ABS

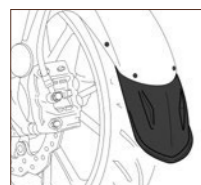

FUNCIONAL
Mejora la protección del guardabarros original.

MATERIAL
Fabricado en material ABS. Fijación con adhesivo 3M y fijación mecánica con remaches de plástico.



REF. 5786N



REF. 3895N

N Negro



PROTECTOR DE HORQUILLA-BASCULANTE PHB19

* Consulta disponibilidad para modelos de motocicleta en www.puigtechparts.com tecleando en la ventana de búsqueda: **PHB19**



KG 265 gr

REF. 20279N

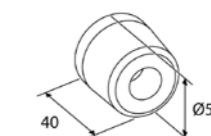

MEDIDAS

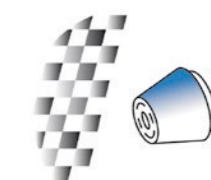

DISEÑO

Look más racing para tu motocicleta.

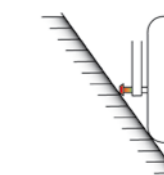

PROTECCIÓN INTEGRAL

De las suspensiones y del basculante.

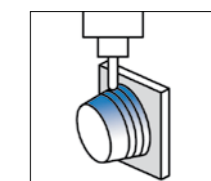

MATERIAL

Mecanizado a partir de un bloque de nylon.

REF. 20097N

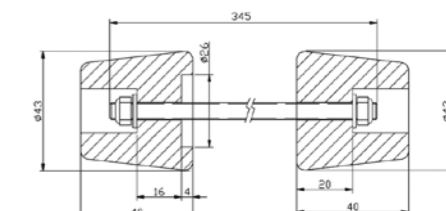

PROTECTOR DE HORQUILLA-BASCULANTE

	REF.	N
UNIVERSAL	20097	43,50 €

RECAMBIOS

	REF.	ALNOPRTVY
NYLON MODELO UNIVERSAL LADO DERECHO	20098N	19,80 €
NYLON MODELO UNIVERSAL LADO IZQUIERDO	20099N	19,80 €
JUEGO DE AROS DE ALUMINIO ANODIZADO PROTECTOR HORQUILLA	20025	6,56 €
JUEGO DE AROS DE ALUMINIO ANODIZADO PROTECTOR BASCULANTE	20271	6,56 €

CUERPO

N Negro

AROS DE ALUMINIO

A Azul

L Lila

N Negro

O Oro

P Plata

R Rojo

T Naranja

V Verde

Y Titanio



El juego de aros de aluminio anodizado deben pedirse aparte del protector en función del color de la moto del usuario.



VÁLVULAS

* Consulta disponibilidad para modelos de motocicleta en www.puigtechparts.com tecleando en la ventana de búsqueda: VALVULA



REF. 5591V

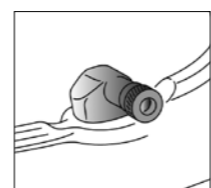
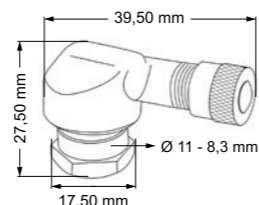

DISEÑO
Su concepción facilita el proceso de hinchado.

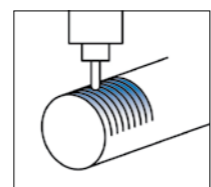

MATERIAL
Mecanizada a partir de un bloque de aluminio ligero.

KG 8 gr

MODELO	Ø AGUJERO LLANTA	REF.	AGLNPTVY
JUEGO UNIVERSAL	11 mm	5591	18,70 €
JUEGO UNIVERSAL	8,3 mm	8100	18,70 €

* No compatible con motos con cámara en las llantas.
* No compatible con motos con indicador de presión.

- A** Azul
- L** Lila
- P** Plata
- T** Naranja
- Y** Titanio
- G** Amarillo
- N** Negro
- R** Rojo
- V** Verde



JUEGO TENSORES RUEDA TRASERA

* Consulta disponibilidad para modelos de motocicleta en www.puigtechparts.com tecleando en la ventana de búsqueda: TENSORES RUEDA

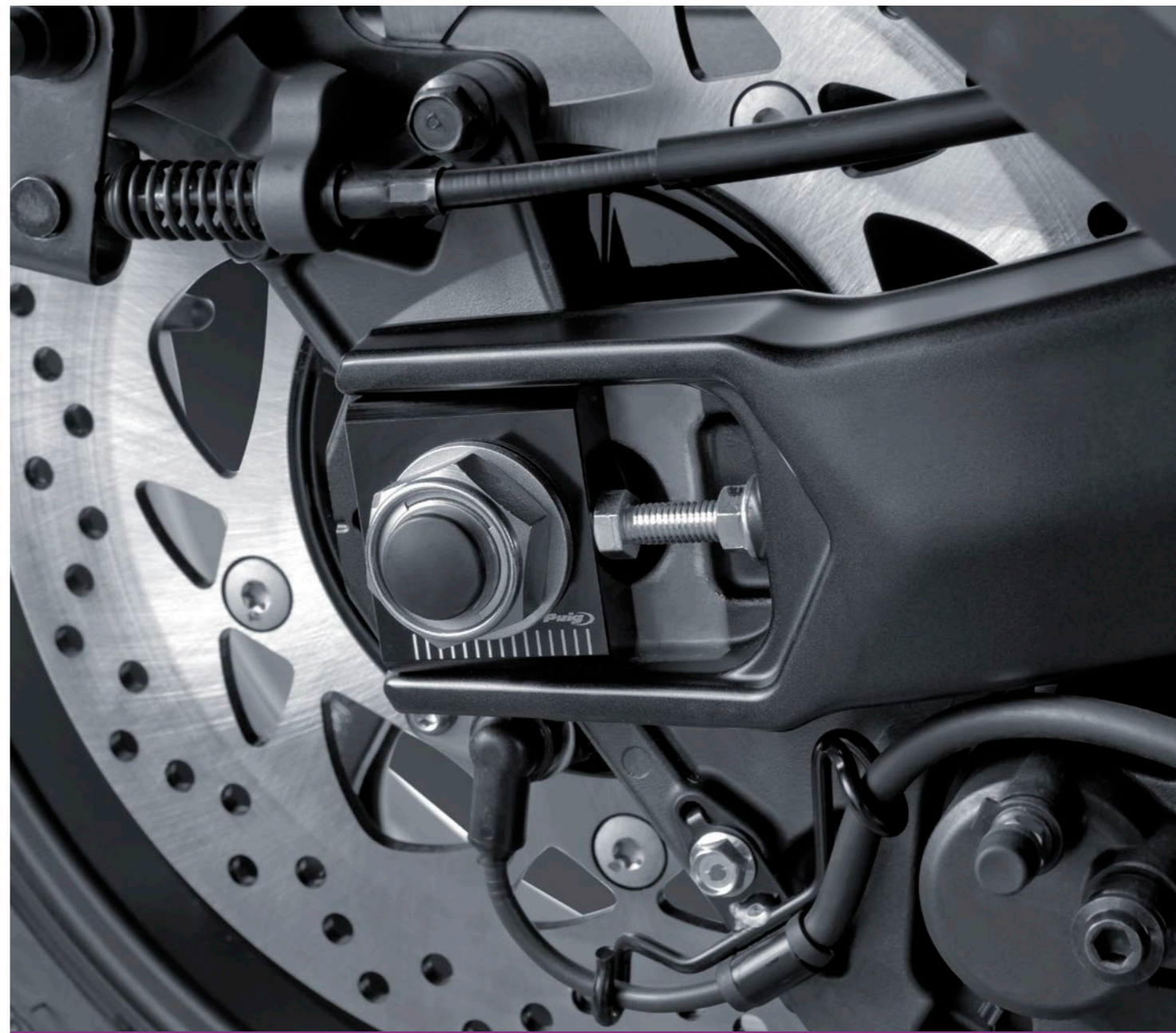

REF. 7357N



El juego de tensores para la rueda trasera de Yamaha T-Max de Puig permiten ajustar con precisión la correa del scooter superventas japonés. Están fabricados en en aluminio y están mecanizados con una escala de medida graduada, que permite corregir con precisión la tensión de la correa de transmisión.

- N** Negro



TIRAS

* Consulta disponibilidad para modelos de motocicleta en www.puigitechparts.com tecleando en la ventana de búsqueda: **TIRAS**



A - AZUL REFLECTANTE



B - BLANCO REFLECTANTE



M - BLANCO PURO



C - SÍMIL CARBONO



G - AMARILLO FLÚOR



O - AMARILLO REFLECTANTE



L - VIOLETA



N - NEGRO MATE



Z - ORO



P - PLATA



Q - ROSA

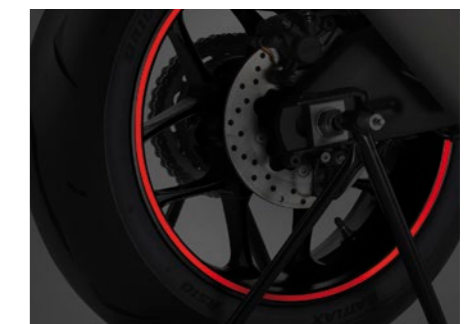

R - ROJO REFLECTANTE



T - NARANJA FLÚOR

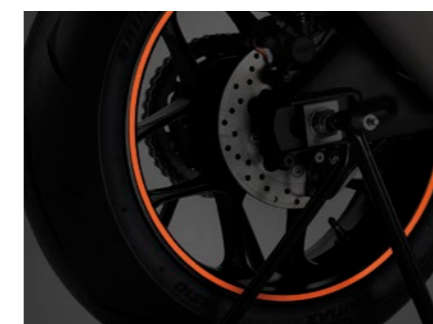

X - NARANJA REFLECTANTE



V - VERDE FLÚOR

MODELO	REF.	ABMCGOLNZPQRTXV
STRIP SIN APLICADOR	2568	9,10 €
STRIP CON APLICADOR	4542	14,92 €

NOTA: Rollo de 7 mm ancho x 6 m largo para su aplicación en llantas de 16" a 18".

- A** Azul
- C** Simil Carbono
- L** Lila
- Z** Oro
- Q** Rosa
- T/X** Naranja
- B/M** Blanco
- G/O** Amarillo
- N** Negro
- P** Plata
- R** Rojo
- V** Verde



TIRAS EN ARCO PREMIUM

* Consulta disponibilidad para modelos de motocicleta en www.puigitechparts.com tecleando en la ventana de búsqueda: TIRAS



NOTA: El juego consta de 8 tiras en arco.
 * Tiras compatibles con las tiras en arco Performance.
 MATERIAL: PVC lenticular semirígido aplicación en llantas de 14" a 21".

- A Azul
- G Amarillo
- T Naranja
- B Blanco
- R Rojo
- V Verde



AZUL FLÚOR

MODELO	REF.	A
AZUL FLÚOR	8431A	16,60 €



BLANCO FLÚOR

MODELO	REF.	B
BLANCO FLÚOR	8431B	16,60 €



AMARILLO FLÚOR

MODELO	REF.	G
AMARILLO FLÚOR	8431G	16,60 €

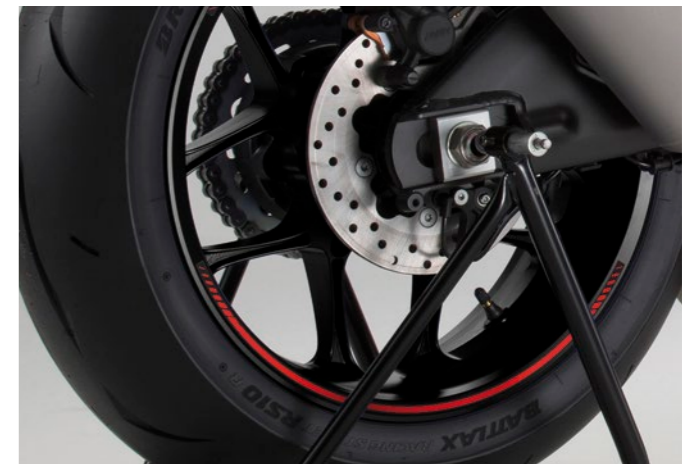

ROJO FLÚOR

MODELO	REF.	R
ROJO FLÚOR	8431R	16,60 €



NARANJA FLÚOR

MODELO	REF.	T
NARANJA FLÚOR	8431T	16,60 €



VERDE FLÚOR

MODELO	REF.	V
VERDE FLÚOR	8431V	16,60 €



TIRAS EN ARCO PERFORMANCE

* Consulta disponibilidad para modelos de motocicleta en www.puigtechparts.com tecleando en la ventana de búsqueda: TIRAS



Se sirven 8 tiras: 4 por rueda (2 para el exteriores y 2 interiores).
* Tiras compatibles con las tiras en arco Premium.

MATERIAL: PVC lenticular semirígido aplicación en llantas de 14" a 21".

- A** Azul
- G** Amarillo
- R** Rojo
- V** Verde
- B** Blanco
- L** Lila
- T** Naranja



AZUL FLÚOR

MODELO	REF.	A
AZUL FLÚOR	21833A	17,90 €



BLANCO FLÚOR

MODELO	REF.	B
BLANCO FLÚOR	21833B	17,90 €



AMARILLO FLÚOR

MODELO	REF.	G
AMARILLO FLÚOR	21833G	17,90 €



ROJO FLÚOR

MODELO	REF.	R
ROJO FLÚOR	21833R	17,90 €



NARANJA FLÚOR

MODELO	REF.	T
NARANJA FLÚOR	21833T	17,90 €



VERDE FLÚOR

MODELO	REF.	V
VERDE FLÚOR	21833V	17,90 €



TIRAS EN ARCO ESPECIALES

* Consulta disponibilidad para modelos de motocicleta en www.puighitechparts.com tecleando en la ventana de búsqueda: TIRAS



NOTA: El juego consta de 8 tiras en arco.

MATERIAL: PVC lenticular semirígido aplicación en llantas de 14" a 21".

- A Azul
- O Oro
- P Aluminio
- T Naranja
- B Blanco
- G Amarillo
- R Rojo
- V Verde

- | | | | | | | | |
|-------|--|-------|--|-------|--|-------|--|
| 9133A | | 9134G | | 9311B | | 9293B | |
| 9133B | | 9134R | | 9311T | | 9293A | |
| 9133R | | 9134V | | 9311V | | 9293R | |
| 9133P | | | | | | 9293P | |
| 5524A | | 5528V | | 9290B | | 9630P | |
| 5524B | | 5528B | | 9290T | | 9630R | |
| 5524R | | 5527R | | 9290V | | 9630A | |
| | | | | | | 9630O | |
| 5989B | | 9136A | | 5545B | | 5532B | |
| 5989R | | 9136R | | 5545T | | 5532O | |
| | | 9136P | | 5545V | | 5532P | |
| 5525A | | | | | | | |
| 5525B | | 9135A | | 6561B | | 5531A | |
| 5525P | | 9135P | | 6561T | | 5531B | |
| | | 9135R | | 6561V | | 5531G | |
| 9442A | | | | | | 5531P | |
| 9442R | | 5529B | | 9291B | | 5531R | |
| | | 5529P | | 9291T | | 5531T | |
| 5526P | | | | 9291V | | 5531V | |
| | | | | | | | |
| 5559B | | 9292A | | 7590B | | | |
| 5559P | | 9292B | | 7590T | | | |
| | | 9292R | | 7590V | | | |
| 5530P | | 9292V | | | | 9985P | |



TIRAS EN ARCO GS

* Consulta disponibilidad para modelos de motocicleta en www.puigtechparts.com tecleando en la ventana de búsqueda: **TIRAS**



REF. 20150N



REF. 20150O



REF. 20151N



REF. 20151O



REF. 20214N



N Negro

O Oro



PROTECTOR DE BASCULANTE GS

* Consulta disponibilidad para modelos de motocicleta en www.puigtechparts.com tecleando en la ventana de búsqueda: **PROTECTOR BASCULANTE**



REF. 20152O



REF. 20152B



REF. 20152N



REF. 20213N



REF. 20153O



REF. 20153B



REF. 20153N



REF. 20213N

B Blanco

N Negro

O Oro



KIT PROTECTOR DE HORQUILLA

* Consulta disponibilidad para modelos de motocicleta en www.puigtechparts.com tecleando en la ventana de búsqueda: **HORQUILLA**

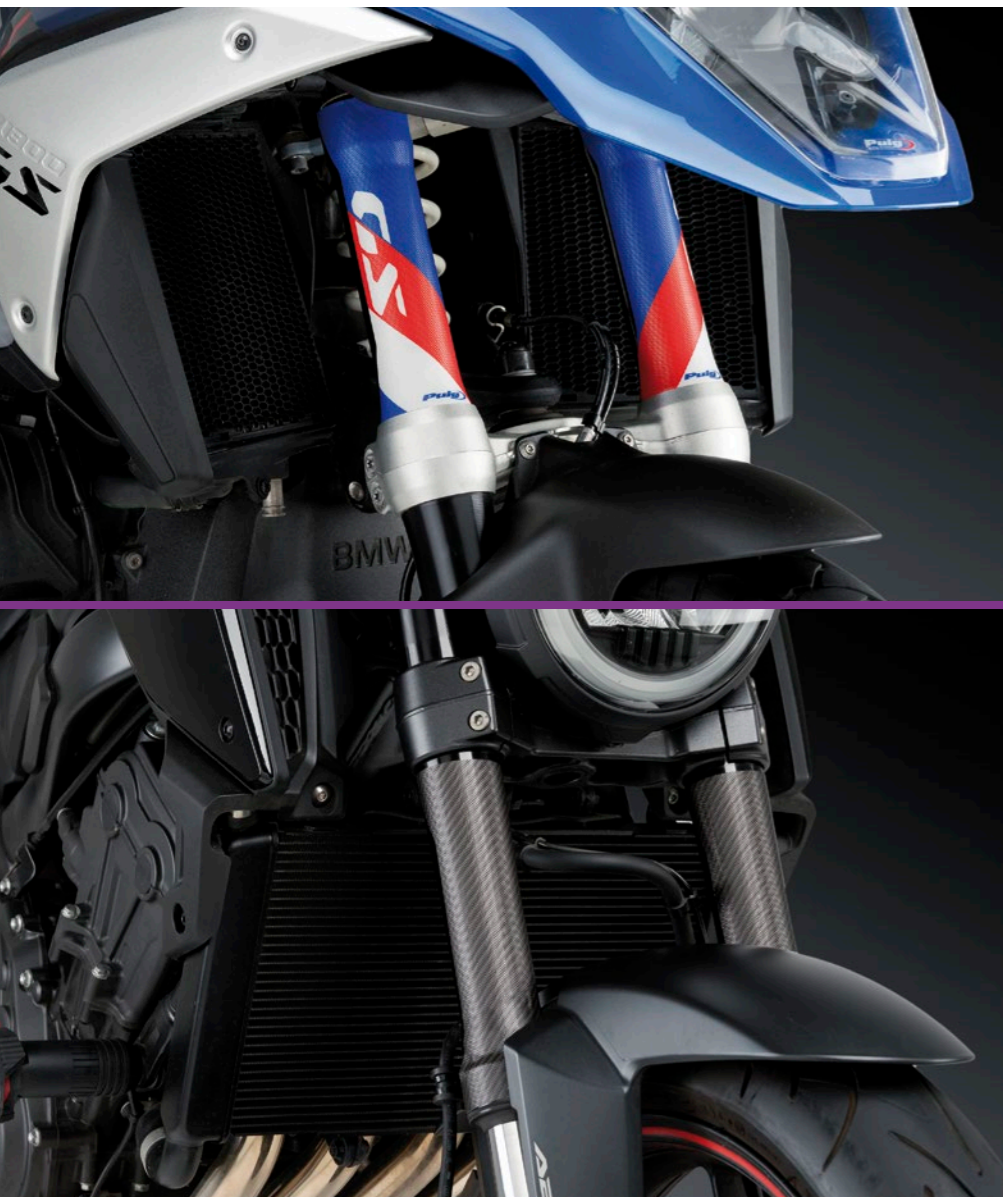

REF. 22051A

REF. 22051B



REF. 22051N

REF. 22051O



REF. 22052C

REF. 22052N



MODELO	REF.	C	N	A B O
BMW R1300GS	22051		34,20 €	34,20 €
BMW R1300GS ADVENTURE	22051		34,20 €	34,20 €
BMW R1300GS OPTION 719 TRAMONTANA	22051		34,20 €	34,20 €
BMW R1300GS TRIPLE BLACK	22051		34,20 €	34,20 €
BMW R1300GS TROPHY	22051		34,20 €	34,20 €
UNIVERSAL	22052	14,50 €	14,50 €	

- A** Azul
- B** Blanco
- C** Símil Carbono
- N** Negro
- O** Oro



KIT ADHESIVOS MALETAS BMW

* Consulta disponibilidad para modelos de motocicleta en www.puigtechparts.com tecleando en la ventana de búsqueda: **MALETAS BMW**



REF. 20216N

REF. 20217N

REF. 20229N



REF. 20230N

REF. 20227N

REF. 20228N



REF. 20231N

REF. 20232N

- N** Negro

NOTA: El kit contiene adhesivos para una maleta. Si usted tiene 3 maletas, deberá pedir 3 unidades de la referencia.

CABALLETES

* Consulta disponibilidad para modelos de motocicleta en www.puighitechparts.com tecleando en la ventana de búsqueda: **CABALLETES**

REF. 22705N

New!

CABALLETE TRASERO DE MANIOBRAS PARA BASCULANTE CONVENCIONAL FM1

El caballete de maniobras es la herramienta perfecta para quienes necesitan elevar la rueda trasera y desplazar la moto con total facilidad y control. Diseñado para ofrecer comodidad y precisión, permite mover la moto sin esfuerzo incluso en espacios reducidos.

Cuenta con un sistema que permite frenar las ruedas del caballete, asegurándolo en una posición fija cuando es necesario, lo que añade un extra de seguridad durante las tareas de mantenimiento o estacionamiento. Su estructura robusta garantiza un uso fiable, mientras que su manejo intuitivo facilita el trabajo a usuarios de cualquier nivel.

Gracias a sus cuatro ruedas principales, especialmente pensadas para mejorar la movilidad, este caballete ofrece maniobras suaves, estables y sin vibraciones, convirtiéndose en un accesorio indispensable para mantener la moto siempre bajo control.

MODELO	REF.	N
CABALLETE TRASERO DE MANIOBRAS PARA BASCULANTE CONVENCIONAL FM1	22705	82,20 €

KG

8,42 kg

REF. 22703N

New!

CABALLETE PARA BASCULANTE MONOBRAZO ST1

El caballete trasero para motos monobrazo del lado izquierdo es el accesorio perfecto tanto para los motoristas que buscan realizar tareas de mantenimiento con comodidad como para aquellos que desean asegurar la máxima estabilidad de la moto durante los periodos de estacionamiento.

Equipado con ruedas de goma que facilitan la maniobra, este caballete incorpora un brazo de elevación diseñado ergonómicamente para garantizar un uso cómodo y seguro. Además, cuenta con un mango de plástico que mejora la sujeción y reduce el riesgo de accidentes durante su manipulación.

Fabricado en dos piezas y con materiales de gran calidad, este caballete ofrece resistencia, durabilidad y un manejo preciso, adaptándose a las necesidades de los usuarios más exigentes.

MODELO	REF.	N
CABALLETE PARA BASCULANTE MONOBRAZO ST1	22703	71,90 €

KG

4,22 kg

N Negro

CABALLETES

* Consulta disponibilidad para modelos de motocicleta en www.puighitechparts.com tecleando en la ventana de búsqueda: **CABALLETES**

REF. 22704D

New!

CABALLETE TRASERO EN ALUMINIO PARA BASCULANTE CONVENCIONAL HL1

El caballete para la rueda trasera es la solución ideal para quienes buscan combinar ligereza, robustez y máxima estabilidad al elevar su moto. Su diseño de gama alta garantiza un rendimiento fiable tanto en tareas de mantenimiento como en el uso diario.

Fabricado en aluminio, destaca por su estructura ultraligera sin renunciar a la resistencia. Incorpora ruedas de goma integradas en el propio caballete, lo que facilita la maniobra y asegura un desplazamiento suave y preciso.

Pensado para que cualquier usuario pueda montarlo sin complicaciones, este caballete ofrece una sensación de total seguridad al elevar la moto: no presenta holguras ni vibraciones, proporcionando un soporte firme y estable en todo momento.

Una herramienta indispensable para quienes buscan calidad, comodidad y confianza en cada uso.

MODELO	REF.	D
CABALLETE TRASERO EN ALUMINIO PARA BASCULANTE CONVENCIONAL HL1	22704	78,90 €

KG

2,45 kg

D Aluminio Anodizado



CABALLETES

* Consulta disponibilidad para modelos de motocicleta en www.puigtechparts.com tecleando en la ventana de búsqueda: CABALLETES



MODELO	REF.	N
SOPORTE STAND OFF-ROAD BÁSICO	6289N (#)	49,42 €

(#) Altura en su posición más baja 310 mm.
Altura en su posición más elevada 400 mm.
Carga máxima 200 kg.



MODELO	REF.	N
SOPORTE STAND OFF-ROAD HIDRÁULICO	6290N (#)	72,59 €

(#) Altura en su posición más baja 300 mm.
Altura en su posición más elevada 410 mm.
Carga máxima 200 kg.

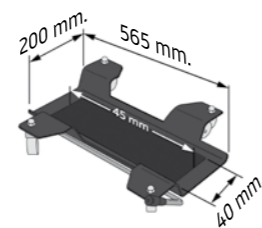

MODELO	REF.	N
PEANA APARCAMIENTO PARA CABALLETE CENTRAL	9974N (&)	79,90 €

(#) Carga máxima 200 kg.

NOTA: Se ofrecen ruedas de recambio. Consultar disponibilidad y referencias en la página web www.puigtechparts.com

N Negro



CABALLETES

* Consulta disponibilidad para modelos de motocicleta en www.puigtechparts.com tecleando en la ventana de búsqueda: CABALLETES



MODELO	REF.	N
CABALLETE DELANTERO	4348N	47,31 €



MODELO	REF.	N
STAND FIJO PARKING PARA RUEDAS DE 17" A 21"	6071N	62,93 €



MODELO	REF.	N
CABALLETE TRASERO PARA BASCULANTE CONVENCIONAL	4322N	49,50 €
RUEDA PUIG SOPORTE STAND-PADDOCK UNIDAD	22269N	4,50 €

Incluye juego de adaptadores para coger a diábolo y juego de ángulos para coger a basculante.

RECAMBIO EJES	REF.	P
JUEGO GANCHOS CABALLETE TRASERO COLOR PLATA	5333P	11,20 €
ACCESORIOS PARA STAND-PADDOCK TRASERO PARA BASCULANTE	4349P	11,20 €

NOTA: Se ofrecen ruedas de recambio. Consultar disponibilidad y referencias en la página web www.puigtechparts.com

N Negro

P Plata



CABALLETES

* Consulta disponibilidad para modelos de motocicleta en www.puighitechparts.com tecleando en la ventana de búsqueda: CABALLETES



REF. 5601N

CABALLETE FRONTAL TIJA

MODELO	REF.	N
INCLUYE TODOS LOS EJES: 13 mm, 15 mm, 16,5 mm, 17 mm, 18 mm, 19 mm, 20 mm, 22 mm, 24 mm, 27 mm, 27,5 mm INCLUYE TAMBIÉN SOPORTE STAND 'PADDOCK' DELANTERO A EJE CENTRAL	5601N	98,45 €

RECAMBIOS EJES	Ø DIÁMETRO	REF.	D
UNIVERSAL	13 mm	5596D	2,88 €
UNIVERSAL	15 mm	5597D	2,88 €
UNIVERSAL	16,5 mm	5598D	2,88 €
UNIVERSAL	17 mm	5599D	2,88 €
UNIVERSAL	18 mm	5600D	2,88 €
UNIVERSAL	19 mm	21707D	3,70 €
UNIVERSAL	20 mm	21708D	3,70 €
UNIVERSAL	22 mm	21709D	3,70 €
UNIVERSAL	24 mm	21710D	3,70 €
UNIVERSAL	27 mm	9701D	2,88 €
UNIVERSAL	27,5 mm	21711D	5,60 €

D Aluminio Anodizado
N Negro

NOTA: Se ofrecen ruedas de recambio. Consultar disponibilidad y referencias en la página web www.puighitechparts.com



CABALLETES

* Consulta disponibilidad para modelos de motocicleta en www.puighitechparts.com tecleando en la ventana de búsqueda: CABALLETES

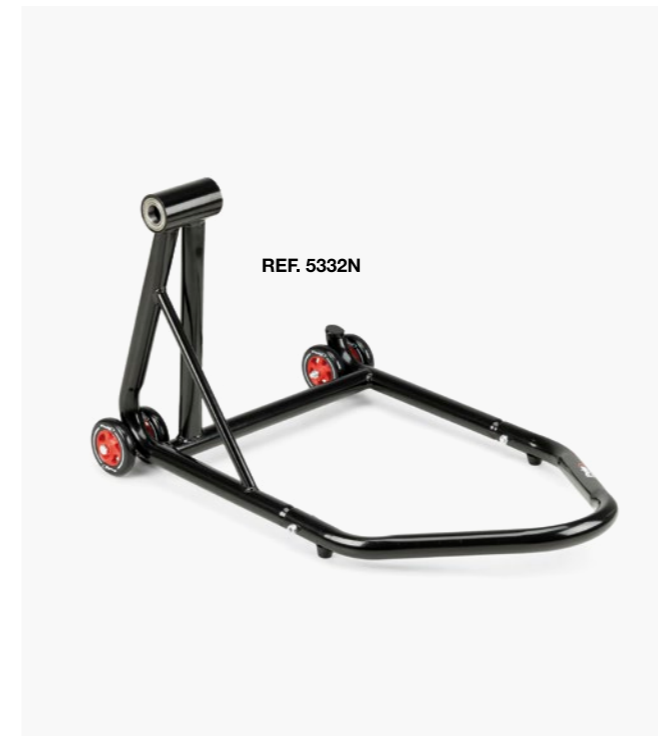

REF. 5332N

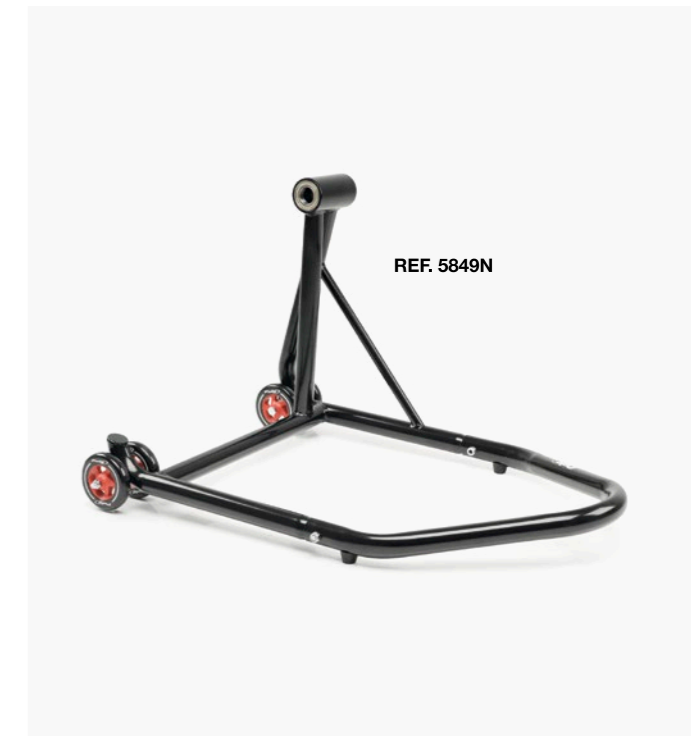

REF. 5849N

CABALLETE TRASERO PARA BASCULANTE MONOBRAZO

MODELO	REF.	N
CABALLETE TRASERO PARA BASCULANTE MONOBRAZO CON TRANSMISIÓN LADO IZQUIERDO, INCLUIDO EJE	CONSULTAR WEB	
CABALLETE TRASERO PARA BASCULANTE MONOBRAZO CON TRANSMISIÓN LADO DERECHO, INCLUIDO EJE	CONSULTAR WEB	

RECAMBIOS CABALLETE	REF.	N
CABALLETE TRASERO PARA BASCULANTE MONOBRAZO CON TRANSMISIÓN LADO IZQUIERDO - NO INCLUYE EJES	5332N	77,21 €
CABALLETE TRASERO PARA BASCULANTE MONOBRAZO CON TRANSMISIÓN LADO DERECHO - NO INCLUYE EJES	5849N	85,74 €

RECAMBIOS EJES	Ø DIÁMETRO	REF.	D
BMW (*)	53 mm	5518D	26,80 €
BMW (*)	31,5 mm	5557D	25,75 €
DUCATI (*)	21,5 mm	5513D	24,80 €
DUCATI (*)	38,5 mm	5897D	26,10 €
DUCATI (*)	40,7 mm	5517D	26,80 €
MV AGUSTA (*)	40,7 mm	5517D	26,80 €
MV AGUSTA (*)	42,5 mm	7479D	26,80 €
HONDA (*)	28,4 mm	5515D	24,90 €
TRIUMPH (*)	27,4 mm	5516D	24,72 €
KTM (*)	27,4 mm	5516D	24,72 €

(*) Consultar compatibilidad por modelo en la web.

D Aluminio Anodizado
N Negro

NOTA: Se ofrecen ruedas de recambio. Consultar disponibilidad y referencias en la página web www.puighitechparts.com



MANTENIMIENTO TALLER INVIERNO

MANTENIMIENTO

BIDÓN ACEITE USADO	336
CEPILLO LIMPIEZA CADENA	336

ACCESORIOS

INDICADOR DIGITAL DE PRESIÓN NEUMÁTICOS	337
KIT REPARACIÓN PINCHAZOS	337
New! CANDADO PARA CASCOS	338
BASE PARA PATA DE CABRA	338
GUARDAPOLVOS HORQUILLA	339
REDES	339
CINCHAS	340
FIJADOR MANETA FRENO	340
NÚMEROS	341
ESPUMAS TÉRMICAS ANTIVIBRACIÓN	341

RECAMBIOS

TORNILLOS RÁPIDOS	342
TORNILLERÍA ALUMINIO ANODIZADO	342
SILENTBLOCKS	343
RIBETES	343

INVIERNO

PUÑOS CALEFACTABLES	344
FUNDA IMPERMEABLE MOTOCICLETA	345

MANTENIMIENTO



BIDÓN ACEITE USADO

MODELO	REF.	N
BIDÓN ACEITE USADO DE 8 LITROS (600 x 320 x 135 mm)	5260N	28,00 €

ACCESORIOS



INDICADOR DIGITAL DE PRESIÓN NEUMÁTICOS

MODELO	REF.	N
INDICADOR DIGITAL DE PRESIÓN NEUMÁTICOS	5401N	19,85 €



CEPILLO LIMPIEZA CADENA

MODELO	REF.	A
CEPILLO LIMPIEZA CADENA	5870A	15,66 €



KIT REPARACIÓN PINCHAZOS

MODELO	REF.	N
KIT REPARACIÓN PINCHAZOS	5982N	32,70 €

A Azul

N Negro

N Negro

ACCESORIOS



CANDADO PARA CASCOS

MODELO	REF.	N
CANDADO PARA CASCOS	22491N	18,99 €

ACCESORIOS



GUARDAPOLVOS HORQUILLA

MODELO	REF.	C
JUEGO UNIVERSAL C/SÍMIL CARBONO	1320C	14,23 €



BASE PARA PATA DE CABRA

MODELO	REF.	N
BASE PARA PATA DE CABRA C/NEGRO DIÁMETRO 80 mm	6335N	3,36 €

N Negro

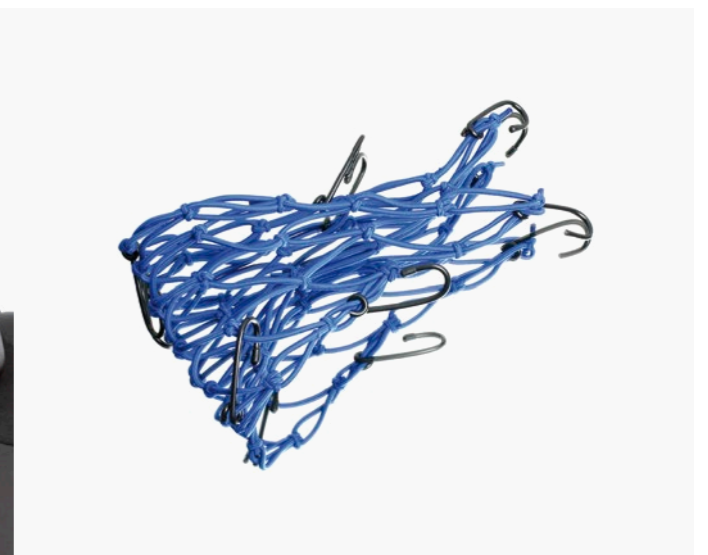

REDES

MODELO	REF.	ABGLNRTV
RED	0788	2,99 €

A Azul

B Blanco

C Simil Carbono

G Amarillo

L Lila

N Negro

R Rojo

T Naranja

V Verde

ACCESORIOS

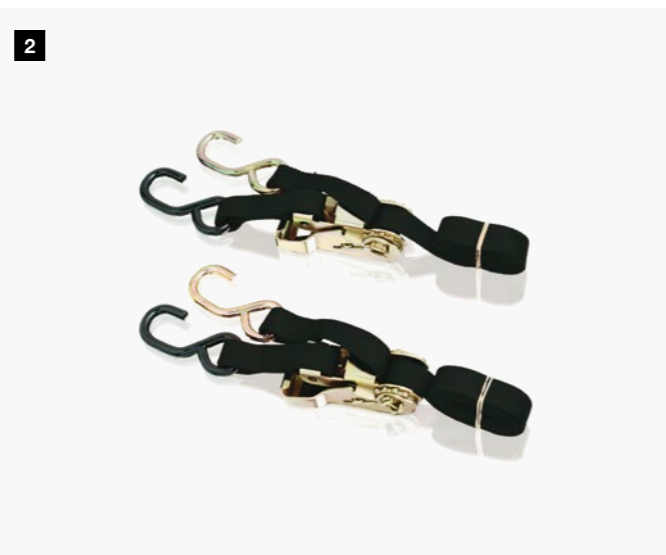

CINCHAS

MODELO	REF.	N
(1) CINCHA PARA MANILLAR C/NEGRO	4592N	32,22 €
(2) JUEGO CINCHAS DE GANCHO CRACKCRACK C/NEGRO	6274N	33,89 €



FIJADOR MANETA FRENO

MODELO	REF.	A N R T V
UNIVERSAL	22275	8,40 €

- A Azul
- R Rojo
- N Negro
- T Naranja
- V Verde

ACCESORIOS

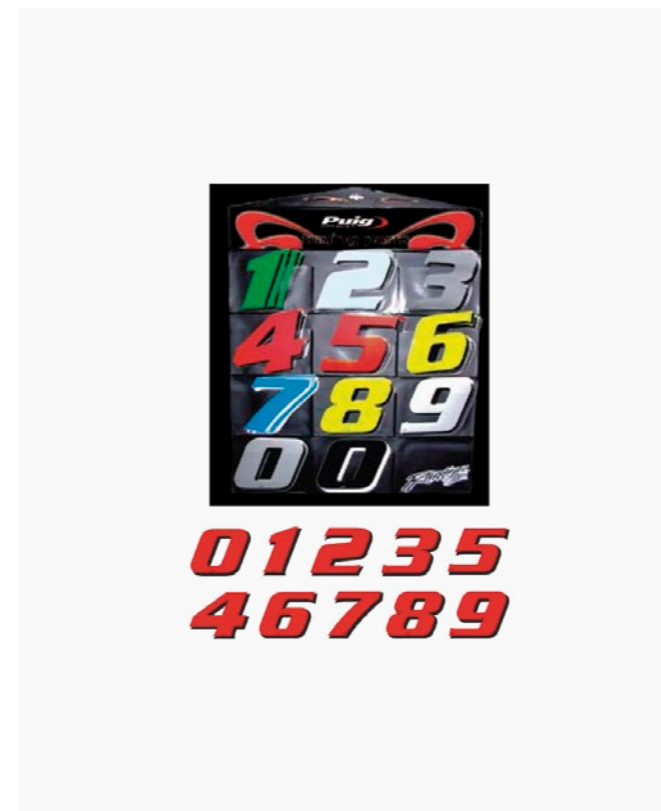

NÚMEROS

MODELO	PACK	REF.	A B G N P R V
0	5 UNIDADES	4263	3,32 €
1	5 UNIDADES	4254	3,32 €
2	5 UNIDADES	4255	3,32 €
3	5 UNIDADES	4256	3,32 €
4	5 UNIDADES	4257	3,32 €
5	5 UNIDADES	4258	3,32 €
6	5 UNIDADES	4259	3,32 €
7	5 UNIDADES	4260	3,32 €
8	5 UNIDADES	4261	3,32 €
9	5 UNIDADES	4262	3,32 €
EXPOSITOR		2562N	43,95 €



ESPUMAS TÉRMICAS ANTIVIBRACIÓN

MODELO	REF.	A L N R T V
JUEGO ESPUMAS MANETAS C/AZUL	7778A	3,50 €
JUEGO ESPUMAS MANETAS C/LILA	7778L	3,50 €
JUEGO ESPUMAS MANETAS C/NEGRO	7778N	3,50 €
JUEGO ESPUMAS MANETAS C/ROJO	7778R	3,50 €
JUEGO ESPUMAS MANETAS C/NARANJA	7778T	3,50 €
JUEGO ESPUMAS MANETAS C/VERDE	7778V	3,50 €

- A Azul
- G Amarillo
- N Negro
- R Rojo
- B Blanco
- L Lila
- P Plata
- T Naranja
- V Verde

RECAMBIOS

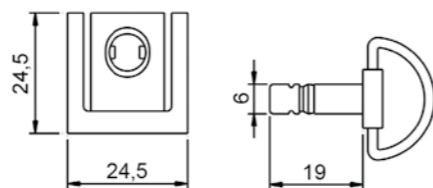

TORNILLOS RÁPIDOS

MODELO	REF.	D
BLISTER 6 TORNILLOS RÁPIDOS + SOPORTES	5484D	49,87 €

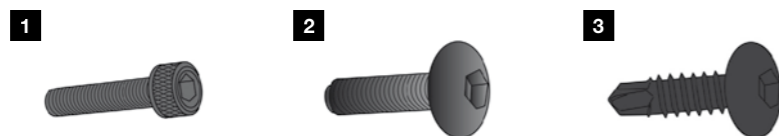

TORNILLERÍA ALUMINIO ANODIZADO

MODELO	REF.	A	G	L	N	P	R	V
BLISTER 6 TORNILLOS ALLEN M5 x 15 mm (1)	0146							4,99 €
BLISTER 6 TORNILLOS ALLEN M5 x 20 mm (1)	0147							5,24 €
BLISTER 6 TORNILLOS ALLEN M5 x 25 mm (1)	0185							5,50 €
BLISTER 6 TORNILLOS ALLEN M6 x 15 mm (1)	0363							5,24 €
BLISTER 6 TORNILLOS ALLEN M6 x 20 mm (1)	0364							5,50 €
BLISTER 6 TORNILLOS ALLEN M6 x 25 mm (1)	0544							5,79 €
BLISTER 6 TORNILLOS ALLEN M6 x 30 mm (1)	0258							6,07 €
BLISTER 6 TORNILLOS ALLEN M6 x 35 mm (1)	0346							6,36 €
BLISTER 6 TORNILLOS ALLEN M6 x 45 mm (1)	0370							6,78 €
BLISTER 6 TORNILLOS ALLEN M6 x 50 mm (1)	0421							7,03 €
BLISTER 6 TORNILLOS ALLEN M6 x 55 mm (1)	0446							7,19 €
BLISTER 6 TORNILLOS ALLEN M8 x 30 mm (1)	0473							7,48 €
BLISTER 6 TORNILLOS ALLEN M8 x 35 mm (1)	0500							4,08 €
BLISTER 6 TORNILLOS ALLEN M8 x 45 mm (1)	0516							4,87 €
BLISTER 6 TORNILLOS ALLEN M8 x 50 mm (1)	0524							4,87 €
BLISTER 6 TORNILLOS ALLEN M8 x 55 mm (1)	0540							8,89 €
BLISTER 6 TORNILLOS ABOMBADO M5 x 15 mm (2)	0543							4,99 €

MODELO	REF.	A	G	L	N	P	R	V
BLISTER 6 TORNILLOS ABOMBADO M5 x 20 mm (2)	0550							5,24 €
BLISTER 6 TORNILLOS ABOMBADO M5 x 25 mm (2)	0610							5,50 €
BLISTER 6 TORNILLOS ABOMBADO M6 x 15 mm (2)	0611							5,24 €
BLISTER 6 TORNILLOS ABOMBADO M5 x 20 mm (2)	0657							5,50 €
BLISTER 6 TORNILLOS ABOMBADO M6 x 25 mm (2)	0689							5,79 €
BLISTER 6 TUERCAS AUTOBLOCANTE M5	0735							4,80 €
BLISTER 6 TUERCAS AUTOBLOCANTE M6	0736							4,38 €
BLISTER 6 TUERCAS AUTOBLOCANTE M8	0832							3,01 €
BLISTER 6 TUERCAS M5	0763							1,77 €
BLISTER 6 TUERCAS M8	0863							2,21 €
BLISTER 6 TORNILLOS ROSCA PLANCHA ABOMBADO M6 x 20 mm (3)	2542							4,28 €
BLISTER 6 TORNILLOS ROSCA PLANCHA ABOMBADO M6 x 30 mm (3)	2543							3,47 €
CAJA DE PLÁSTICO (#) (LARGO 300 x ALTO 30 x ANCHO 150)	3961W (#)							134,80 €

(#) Con 32 departamentos. Se sirve con 6 tornillos de cada una de las referencias más comunes.

- A Azul
- G Amarillo
- N Negro
- R Rojo
- D Aluminio Anodizado
- L Lila
- P Plata
- V Verde

RECAMBIOS

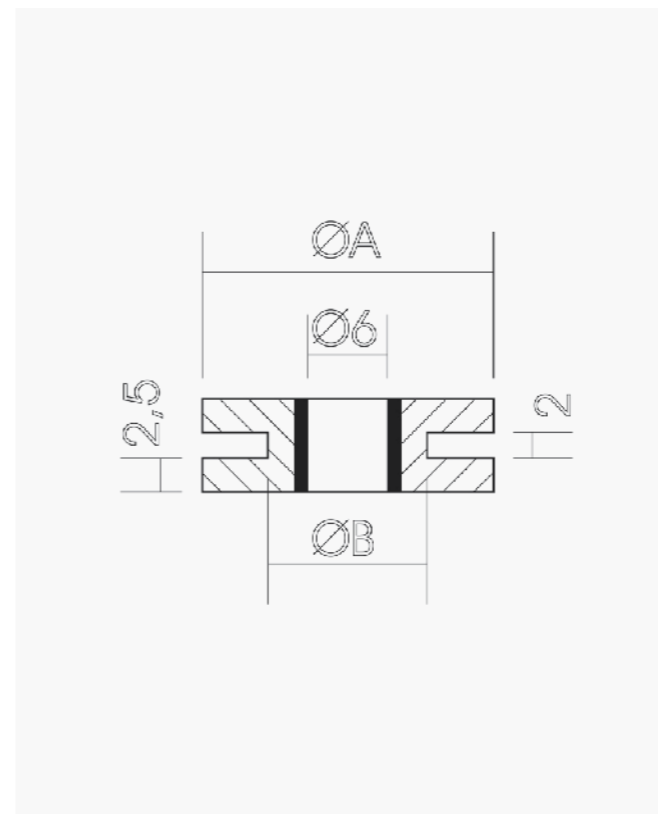

SILENTBLOCKS

MODELO	REF.	N
22 x 12	1888N	7,58 €

Silentblocks (bolsa 25 uds).

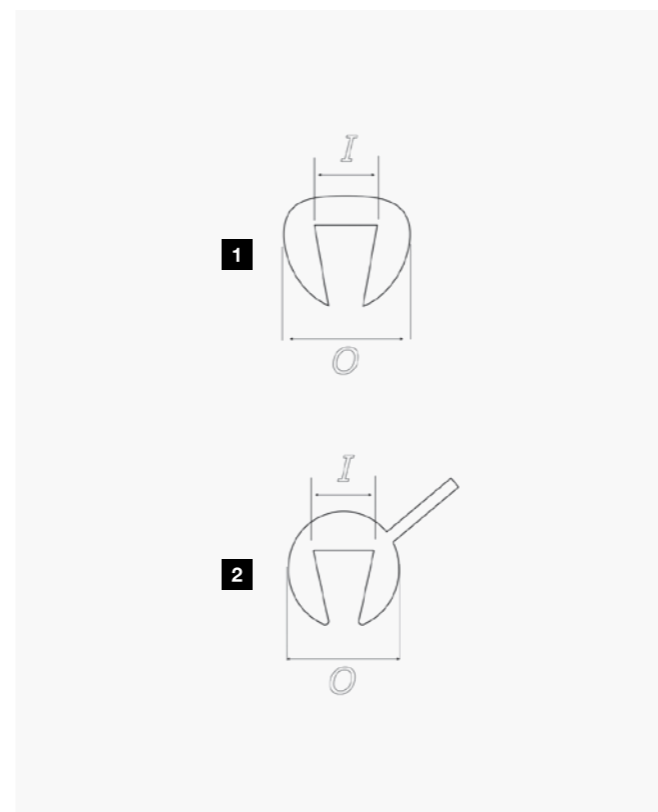

RIBETES

O x I	COLOR	REF.	ROLLO	H N W
6,2 x 3,6 (1)	TRANSPARENTE	4303W	200 mts.	398,04 €
6,2 x 3,6 (2)	AHUMADO	4748H	200 mts.	438,70 €
3 x 1,5 (1)	NEGRO	5590N	50 mts.	93,63 €

- H Ahumado
- N Negro
- W Transparente

INVIERNO



PUÑOS CALEFACTABLES

MODELO	REF.	N
JUEGO PUÑOS CON TERMOSTATO MANILLARES 22 / 22,2 mm (1)	5020N	73,90 €
JUEGO PUÑOS CON TERMOSTATO INTEGRADO EN PUÑOS PARA MANILLARES 22 / 22,2 mm (2)	21729N	101,90 €

N Negro

INVIERNO



FUNDA IMPERMEABLE MOTOCICLETA

MODELO	REF.	N
FUNDA MOTOCICLETA LOGO PUIG XL	20725N	38,90 €
FUNDA MOTOCICLETA LOGO PUIG XXL	20726N	38,90 €
FUNDA MOTOCICLETA LOGO PUIG XXXL	20727N	38,97 €

N Negro



REPARTO

Motoplastic-Puig tiene una división de soplado especializada en la fabricación de baúles especiales para el sector delivery y soportes para los scooters más vendidos. Presentados en diferentes formatos y medidas para satisfacer todas las necesidades de transporte. Están fabricados en polipropileno de alta resistencia al impacto y con certificado de aptitud para el contacto con alimentos. Su sistema de fabricación garantiza un excelente ratio entre el peso del baúl, su capacidad de carga y absorción de los golpes. Se presentan en tres colores y con sistema de cierre que permite su uso con o sin llave. Al tratarse de referencias de volumen considerable y al expedirse directamente de la planta de fabricación, los portes de envío se facturarán aparte, aunque se alcance el porte pagado para pedidos superiores a 1.000€ brutos.

BAÚL MEGA BOX	348
MEGA BOX CON CERRADURA CON LLAVE	349
BOLSA TÉRMICA	349
BAÚL MAXI BOX	350
MAXI BOX CON CERRADURA CON LLAVE	351
MAXI BOX CON CERRADURA Y FIJADO CON CINCHAS	351
BOLSA TÉRMICA	351
BAÚL BIG BOX	352
BIG BOX CON CERRADURA CON LLAVE	353
BOLSA TÉRMICA	353
KIT INSTALACIÓN BAÚLES	354



BAÚL MEGA BOX

* Consulta disponibilidad para modelos de motocicleta en www.puigitechparts.com tecleando en la ventana de búsqueda: **MEGA BOX**

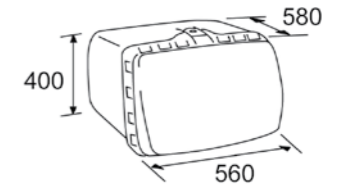

MEGA BOX CON CERRADURA CON LLAVE

MODELO	REF.	MATERIAL	B N R
UNIVERSAL	2328	POLIPROPILENO	99,90 €
BASE METÁLICA	3506N		40,59 €
KIT BANDEJA (OPCIONAL)	3844N	ABS	49,08 €
RECAMBIO CERRADURA CON LLAVE (*)	7548N		8,16 €
TAPA BAÚL	20707	POLIPROPILENO	24,94 €

(*) Sistema de cierre que permite su uso con o sin llave.



BOLSA TÉRMICA

* Consulta disponibilidad para modelos de motocicleta en www.puigitechparts.com tecleando en la ventana de búsqueda: **BOLSA**

MODELO	REF.	R
BOLSA TÉRMICA 45 x 45 x 24 cm	9250	18,67 €

B Blanco

N Negro

R Rojo



BAÚL MAXI BOX

* Consulta disponibilidad para modelos de motocicleta en www.puigtechparts.com tecleando en la ventana de búsqueda: **MAXI BOX**

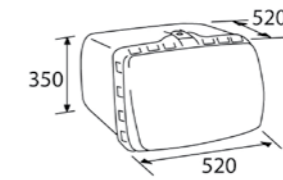

MAXI BOX CON CERRADURA CON LLAVE

MODELO	REF.	MATERIAL	B N R
UNIVERSAL	0468	POLIPROPILENO	90,07 €
KIT BANDEJA (OPCIONAL)	1886N	ABS	30,74 €
RECAMBIO CERRADURA CON LLAVE (*)	7548N		8,16 €
BASE METÁLICA	9329N		29,82 €
ESCUADRA BISAGRA	9851N		1,40 €
PIVOTE	3808N		2,34 €

(*) Sistema de cierre que permite su uso con o sin llave.

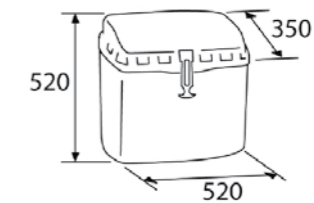

MAXI BOX CON CERRADURA Y FIJADO CON CINCHAS

MODELO	REF.	MATERIAL	B N R
UNIVERSAL	3659	POLIPROPILENO	118,89 €
JUEGO CINCHAS	3828N		2,83 €



BOLSA TÉRMICA

* Consulta disponibilidad para modelos de motocicleta en www.puigtechparts.com tecleando en la ventana de búsqueda: **BOLSA**

MODELO	REF.	R
BOLSA TÉRMICA 45 x 45 x 24 cm	9250	18,67 €

B Blanco

N Negro

R Rojo



BAÚL BIG BOX

* Consulta disponibilidad para modelos de motocicleta en www.puigtechparts.com tecleando en la ventana de búsqueda: **BIG BOX**

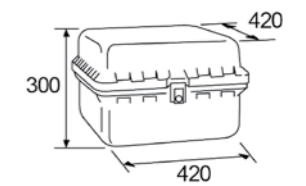

60 L

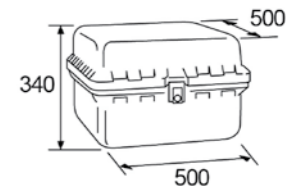

90 L

BIG BOX CON CERRADURA CON LLAVE

MODELO	REF.	MATERIAL	N	B R
UNIVERSAL 60L.	0390N	POLIPROPILENO	80,00 €	
UNIVERSAL 90L.	0713	POLIPROPILENO	90,07 €	90,07 €
RECAMBIO CERRADURA CON LLAVE (*)	7548N		8,16 €	
RECAMBIO CIERRE LATERAL	3192N		1,15 €	

(*) Sistema de cierre que permite su uso con o sin llave.



BOLSA TÉRMICA

* Consulta disponibilidad para modelos de motocicleta en www.puigtechparts.com tecleando en la ventana de búsqueda: **BOLSA**

MODELO	REF.	R
BOLSA TÉRMICA 45 x 45 x 24 cm	9250	18,67 €

B Blanco

N Negro

R Rojo



KIT INSTALACIÓN BAÚLES

* Consulta disponibilidad para modelos de motocicleta en www.puighitechparts.com tecleando en la ventana de búsqueda: **KIT BAULES**

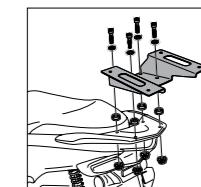

FACILIDAD

Para el montaje se suministra toda la tornillería necesaria para los modelos indicados.

SEGURIDAD

Estudiados para soportar correctamente el baúl.

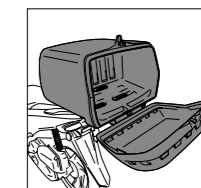

EFICIENCIA

Dejan la maleta en posición horizontal asegurando un correcto transporte de alimentos.

FUNCIONALIDAD

Permiten la correcta apertura del asiento del scooter.



REF. 20572N

MERCHANDISING

DISPLAY CÚPULAS	358
DISPLAY STRIP	358
EXPOSITOR VISERAS	358
EXPOSITOR INTERMITENTES	358
EXPOSITOR PIEZAS ANODIZADAS	359
EXPOSITOR HI-TECH PARTS	359
EXPOSITOR PROTECTORES DE MOTOR	359
EXPOSITOR DE PARED	360
ALFOMBRA	361
BANDERA	361
CARPA POLIESTER EXTERIOR	361
BOLÍGRAFO / BLOC DE NOTAS	362
ADHESIVOS PUIG	362
METACRILATO PUIG	362
LLAVEROS	362
GUANTES	363
BRAGA	363
BACKPACK	363
BOLSA TRASERA	364
GORRO	364
HOODIE UNISEX	365
CAMISETA UNISEX	365
CHAQUETA SOFTSHELL UNISEX	365
CHALECO UNISEX	366
POLO UNISEX	366

MERCHANDISING/DISPLAYS

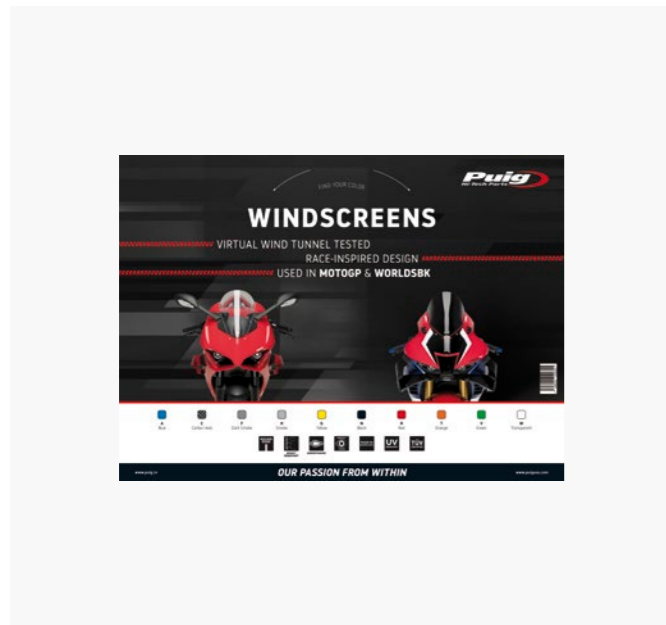

DISPLAY CÚPULAS

MODELO	REF.
DISPLAY COLORES CÚPULAS	1196R



DISPLAY STRIP

MODELO	REF.
DISPLAY COLORES STRIP	9180N



EXPOSITOR VISERAS

MODELO	REF.	N
EXPOSITOR VISERAS	20497N	173,51 €



EXPOSITOR INTERMITENTES

MODELO	REF.	N
EXPOSITOR INTERMITENTES	20860N	97,20 €

N Negro

R Rojo

MERCHANDISING/DISPLAYS



EXPOSITOR PIEZAS ANODIZADAS

MODELO	REF.	N R
EXPOSITOR MANETA + RETROVISOR + CONTRAPESO + PUÑO	9665R	81,40 €
EXPOSITOR MANETAS 4.0	20315N	81,40 €

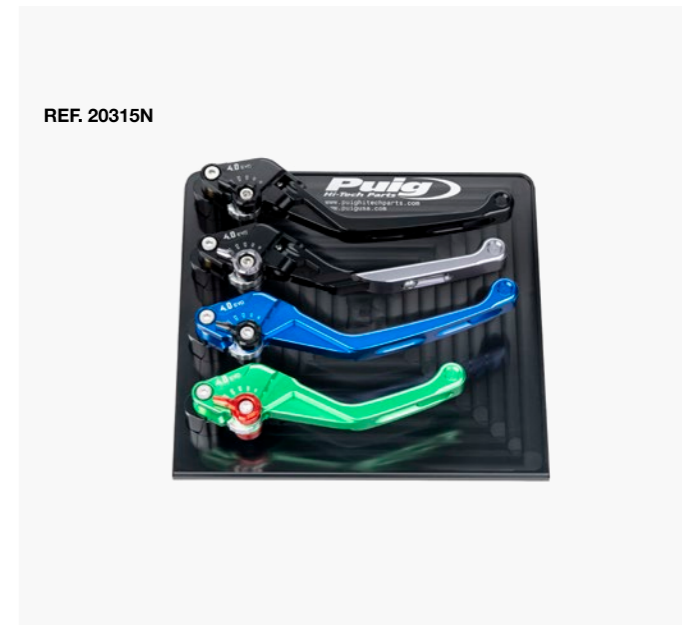

EXPOSITOR HI-TECH PARTS

MODELO	REF.	N
EXPOSITOR HI-TECH PARTS 854 x 1900 mm	7324N	321,00 €



EXPOSITOR PROTECTORES DE MOTOR

MODELO	REF.	N
EXPOSITOR PROTECTORES DE MOTOR	4597N	50,64 €

N Negro

R Rojo

MERCHANDISING/DISPLAYS



EXPOSITOR DE PARED

MODELO	REF.	N
EXPOSITOR DE PARED CON 15 GANCHOS (935 x 650 mm)	22086	125,00 €

MERCHANDISING



ALFOMBRA

MODELO	REF.	N
ALFOMBRA PUIG 2000 x 800 mm	6362N	39,90 €

FABRICADO: 100% Nylon, antideslizante y resistente al agua.



BANDERA

MODELO	REF.	N
BANDERA 200 x 90 cm PUIG HI-TECH PARTS	3669N	45,01 €

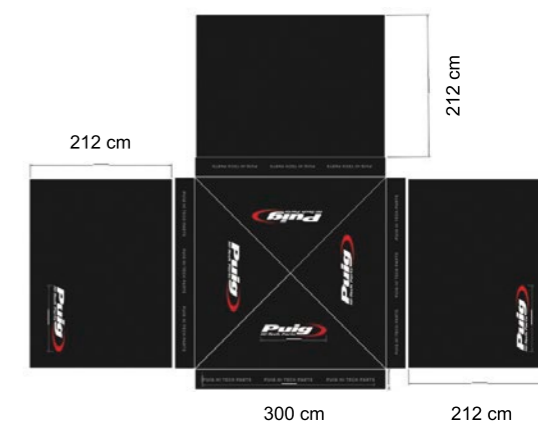

CARPA POLIESTER EXTERIOR

MODELO	REF.	N
CARPA POLIESTER EXTERIOR 3 x 3 m AJUSTABLE 212 x 320 cm	21447N	149,90 €

MERCHANDISING



BOLÍGRAFO BLOC DE NOTAS

MODELO	REF.	N
BOLÍGRAFO	9347N	0,90 €
BLOC DE NOTAS	9312N	-



ADHESIVOS PUIG

MODELO	REF.	N
ADHESIVO PUIG GRANDE 400 mm	9348N	0,94 €
ADHESIVO PUIG MEDIANO 135 x 33 mm	9349N	0,07 €



METACRILATO PUIG

MODELO	REF.	B
METACRILATO PUIG 660 x 300 x 3 mm	2203B	30,30 €

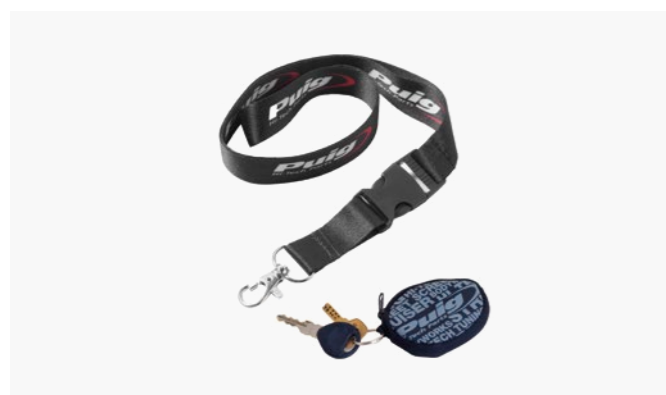

LLAVEROS

MODELO	REF.	N
LLAVERO CON CINTA	9227N	0,86 €
LLAVERO CON CIERRE CREMALLERA	8120N	2,50 €

B Blanco

N Negro

MERCHANDISING



GUANTES

MODELO	REF.	N
TALLA S	20786N	4,65 €
TALLA M	20787N	4,65 €
TALLA L	20788N	4,65 €
TALLA XL	20789N	4,65 €



BRAGA

MODELO	REF.	N
BRAGA PUIG	9345N	2,33 €



BACKPACK

MODELO	REF.	N
BACKPACK PUIG	9228N	2,33 €

N Negro

MERCHANDISING



BOLSA TRASERA

MODELO	REF.	N
30 L	22059	30,73 €
50 L	22060	34,88 €



GORRO

MODELO	REF.	N
UNIVERSAL	22058	3,65 €

N Negro

MERCHANDISING



HOODIE Unisex

MODELO	REF.	N
TALLA XS	3746N	33,32 €
TALLA S	3747N	33,32 €
TALLA M	3748N	33,32 €
TALLA L	3749N	33,32 €
TALLA XL	3750N	33,32 €
TALLA XXL	3751N	33,32 €



CAMISETA Unisex

MODELO	REF.	N
TALLA S	4335N	11,13 €
TALLA M	4334N	11,13 €
TALLA L	4333N	11,13 €
TALLA XL	4332N	11,13 €
TALLA XXL	4336N	11,13 €
TALLA XXXL	9343N	11,13 €
TALLA XXXXL	9344N	11,13 €

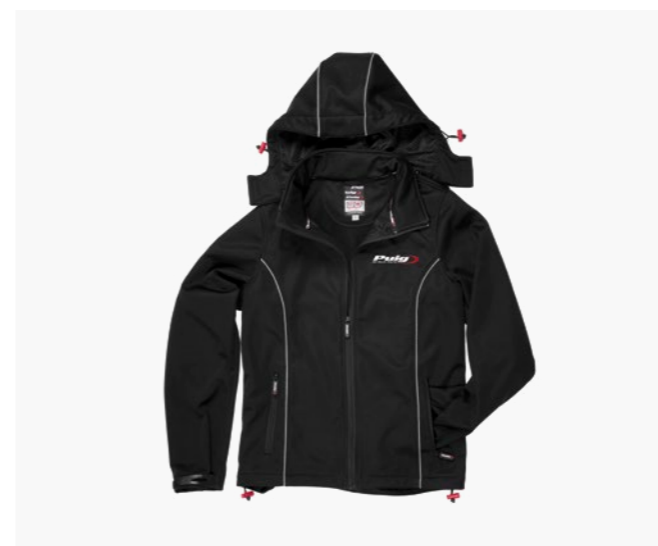

CHAQUETA SOFTSHELL Unisex

MODELO	REF.	N
TALLA XS	9857N	56,47 €
TALLA S	9858N	56,47 €
TALLA M	9859N	56,47 €
TALLA L	9860N	56,47 €
TALLA XL	9861N	56,47 €
TALLA XXL	9862N	56,47 €
TALLA XXXL	9863N	56,47 €
TALLA XXXXL	21408N	56,47 €

N Negro

MERCHANDISING



CHALECO Unisex

MODELO	REF.	N
TALLA S	22068	48,16 €
TALLA M	22069	48,16 €
TALLA L	22070	48,16 €
TALLA XL	22071	48,16 €
TALLA XXL	22072	48,16 €
TALLA 3XL	22073	48,16 €



POLO Unisex

MODELO	REF.	N
TALLA S	22061	21,42 €
TALLA M	22062	21,42 €
TALLA L	22063	21,42 €
TALLA XL	22064	21,42 €
TALLA XXL	22065	21,42 €
TALLA 3XL	22066	21,42 €
TALLA 4XL	22067	21,42 €

PRECIOS

Los precios que aparecen en el catálogo son PVP I.V.A. NO INCLUIDO.

CONDICIONES DE VENTA

- Pedidos superiores a 400€ brutos, libres de portes (en territorio nacional excepto Canarias). I.V.A. a cargo del cliente.

PROCEDIMIENTO DE DEVOLUCIONES

- No se admitirá ninguna devolución si el tiempo transcurrido es superior a 90 días a contar desde la fecha de albarán.
- La devolución debe autorizarse desde Motoplasic S.A., solicitándolo a través del apartado de devoluciones del B2B.
- Si la devolución es por causa ajena a Motoplasic S.A., se aplicará una desvalorización del 15% debiendo ser enviada a portes pagados.
- Si la devolución es motivada por un defecto en la mercancía causado por el transporte, deberán facilitarnos albarán del transportista deben haber hecho constar, en el momento de la recepción de los bultos, su disconformidad con el estado en que lo han recibido. Asimismo deberán enviarnos imágenes del/de los bultos en mal estado.

MARCA E IMÁGENES

PUIG® es una marca registrada.

Las imágenes de este catálogo y de la web www.puigtechparts.com son propiedad de Motoplasic S.A; su uso y difusión requieren de la autorización de Motoplasic S.A.

Motoplasic S.A. no tienen ningún vínculo con las marcas HONDA, YAMAHA, SUZUKI, KAWASAKI, APRILIA, BMW, BUELL, CAGIVA, DERBI, DUCATI, HYOSUNG, KTM, MV AGUSTA, PEUGEOT, TRIUMPH y otras no mencionadas. Todos los productos con marca registrada, modelos o siglas de identificación de las motocicletas se entienden exclusivamente como una referencia para la utilización en accesorios de nuestra fabricación.



www.puighitechparts.com

HEADQUARTERS

MOTOPLASTIC, S.A.

Passeig de la Ribera, nº29
08403 Granollers
Spain

Tel. (+34) 938 49 06 33

E-mail: info@puighitechparts.com

UNITED STATES

PUIG USA INC.

3843 St. Valentine Way
Orlando, FL 32811

Ph. (+1) 407 237 0207

E-mail: info@puigusa.com



8 435529 351319